

Nikon

Sistema NX Field

Manual del usuario

Tabla de contenido

Acerca de este documento

5

Símbolos	5
Convenciones.....	5
Conocimientos previos.....	6
Cámaras compatibles	6

Uso del sistema NX Field: Cámaras Z9, Z8, Z6III, D6 y D5

7

Qué puede hacer por usted el sistema NX Field	8
La aplicación NX Field.....	11
Elementos necesarios.....	13

Configuración de los dispositivos para el sistema NX Field

14

Preparación de las cámaras.....	14
Restricciones y ajustes de las cámaras remotas controladas desde la aplicación NX Field	38
Preparativos: iPhone	41
Preparativos: iPad.....	52

Captura y carga de imágenes con la cámara maestra y las cámaras remotas (disparo sincronizado)

72

Disparo sincronizado.....	72
Ajustes del disparo sincronizado	74
Visualización del estado de la cámara remota	76
Ajustes de autofocus para las cámaras remotas	79

Captura remota y selección de imágenes para la carga con un iPhone **80**

Pantallas de la aplicación NX Field.....	81
Toma de imágenes con la aplicación NX Field	91
Realización de operaciones de Captura Automática en la aplicación NX Field.....	105
Configure los ajustes de la cámara remota desde la aplicación NX Field	119
Visualización de imágenes con la aplicación NX Field.....	135
Visualización y configuración de los ajustes de FTP en la aplicación NX Field.....	150
Copiar los ajustes de conexión de todas las cámaras remotas en otros iPhone o iPad	161
Formatear tarjetas de memoria de cámaras remotas con la aplicación NX Field.....	162
Velocidad de carga y velocidad de fotogramas	163
Uso de Wake-on-LAN para activar los temporizadores de espera de las cámaras remotas (solamente D6).....	165
Operación de las cámaras remotas conectadas a un iPhone a través de un gamepad.....	170
Otras opciones	171

Captura remota y selección de imágenes para la carga con un iPad **173**

Pantallas de la aplicación NX Field.....	174
Toma de imágenes con la aplicación NX Field	192
Liberar grupo.....	239
Realización de operaciones de Captura Automática en la aplicación NX Field.....	245
Configure los ajustes de la cámara remota desde la aplicación NX Field	260

Visualización de imágenes con la aplicación NX Field.....	280
Visualización y configuración de los ajustes de FTP en la aplicación NX Field.....	297
Copiar los ajustes de conexión de todas las cámaras remotas en otros iPhone o iPad	309
Formatear tarjetas de memoria de cámaras remotas con la aplicación NX Field.....	310
Velocidad de carga y velocidad de fotogramas	311
Uso de Wake-on-LAN para activar los temporizadores de espera de las cámaras remotas (solamente D6).....	313
Operación de las cámaras remotas conectadas a un iPad a través de un gamepad.....	318
Otras opciones	320

Uso del sistema NX Field: Cámaras Z7II, Z6II, Z7 y Z6 323

Qué puede hacer por usted el sistema NX Field	324
La aplicación NX Field.....	325
Elementos necesarios.....	326
Configuración de los dispositivos para el sistema NX Field.....	327
Tomar imágenes remotamente con un iPhone.....	335
Tomar imágenes remotamente con un iPad	336

Observaciones técnicas 337

Ajustes de carga automática recomendados para los distintos anchos de banda de la red.....	337
---	-----



Índice 340

Acerca de este documento

En este documento se utilizan los siguientes símbolos y convenciones.

Símbolos

En este documento se utilizan los siguientes símbolos. Úselos para localizar la información que necesite.

	Este icono indica una nota, información que debe leerse antes de utilizar el sistema NX Field.
	Este icono indica consejos, información adicional que le resultará útil al utilizar el sistema NX Field.
	Este icono indica referencias a otras secciones de este documento.

Convenciones

- En este documento, la cámara que transmite los comandos de disparo sincronizado se denomina “cámara maestra” y cualquier cámara que responda con disparos sincronizados se denomina “cámara remota”.
- La mayoría de las capturas de pantalla de este documento muestran funciones de aplicaciones con una versión de firmware “C” de la Z9 5.10 y una versión de iOS/iPadOS 17.

Conocimientos previos

Este documento asume conocimientos básicos de red y, en el caso de la Z9, Z8, Z6III, D6 y D5, de servidores FTP. Para obtener más información sobre el funcionamiento y la configuración de los servidores FTP, póngase en contacto con el proveedor del software FTP en cuestión o consulte libros u otros materiales de referencia disponibles comercialmente.

Cámaras compatibles

El sistema NX Field se puede utilizar con la Z9, Z8, Z6III, Z7II, Z6II, Z7, Z6, D6 y D5. Para obtener información sobre su cámara, consulte:

[Uso del sistema NX Field: Cámaras Z9, Z8, Z6III, D6 y D5](#) (📖 7)

[Uso del sistema NX Field: Cámaras Z7II, Z6II, Z7 y Z6](#) (📖 323)

Uso del sistema NX Field:

Cámaras Z9, Z8, Z6III, D6 y D5

El sistema NX Field le permite controlar las cámaras remotamente desde una cámara maestra o desde un iPhone o iPad que ejecute la aplicación NX Field (☑ 11). Antes de usar la cámara con el sistema NX Field, la cámara necesita una actualización de pago de un representante del servicio técnico autorizado de Nikon para instalar firmware compatible (☑ 14).

Las cámaras que han recibido la actualización del firmware tienen los siguientes elementos en sus menús:

- Cámaras Z9, Z8 y Z6III: [**Conectar a otras cámaras**] > [**Enlazar perfil**].
- Cámaras D6: [**LAN con cable/WT**] > [**Opciones**] > [**Sync. release with FTP**] (Disparo sinc. con FTP).
- Cámaras D5: [**Red**] > [**Opciones**] > [**Sync. release with FTP**] (Disparo sinc. con FTP).

Qué puede hacer por usted el sistema NX Field

Al usar el sistema NX Field podrá controlar varias cámaras remotamente desde una cámara maestra, iPhone o iPad y cargar imágenes a un servidor FTP según se van capturando.

Conexiones inalámbricas

A pesar de que el sistema NX Field puede conectarse a redes inalámbricas a través de un transmisor inalámbrico WT-5 o WT-6 o a través de la LAN inalámbrica integrada de la Z9, Z8 o Z6III, las redes Ethernet son una mejor opción ya que garantizan el control de la cámara remota y una carga FTP que no se ven afectados por las variaciones en la fuerza de la señal. Para volver a conectarse después de perder una conexión inalámbrica a causa de una interrupción de la señal o similares, espere hasta que la red se restablezca y, a continuación, apague y vuelva a encender la cámara.

■ Captura y carga de imágenes con la cámara maestra y las cámaras remotas (📖 72)

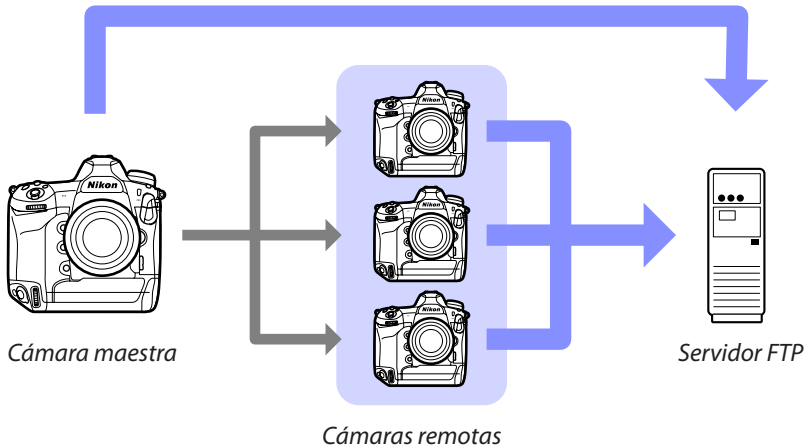

■ Captura remota y selección de imágenes para la carga con un iPhone (📖 80)

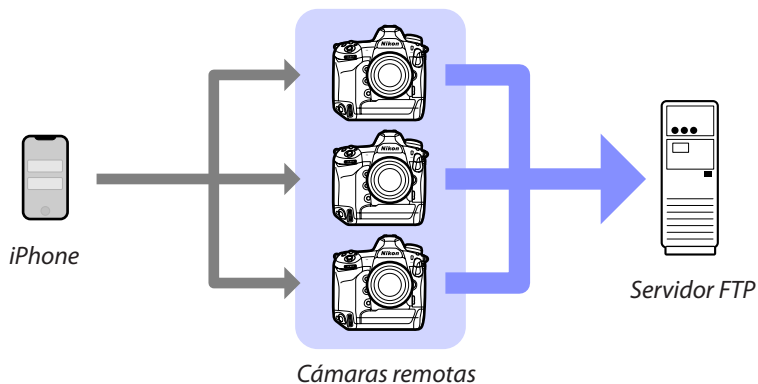

■ Captura remota y selección de imágenes para la carga con un iPad (📖 173)

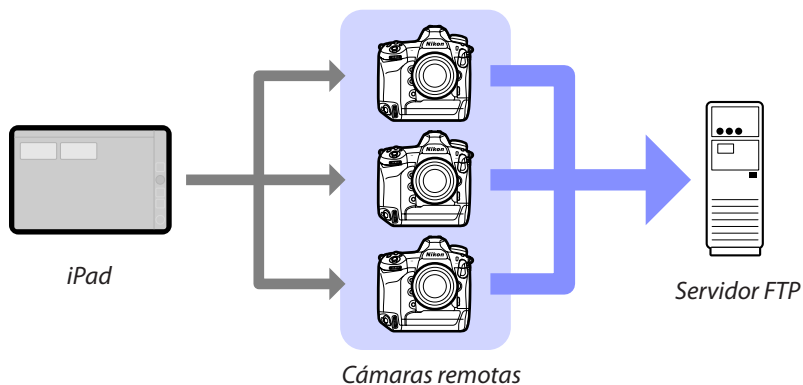

☑️ **Redes**

La cámara maestra, el iPhone o el iPad deben estar en la misma red local que la de las cámaras remotas. Las cámaras y el servidor FTP pueden estar en la misma red local o de área extendida.

Mezcla de cámaras de diferentes tipos.....

Puede usar dispositivos iPhone y iPad para abrir los obturadores de las cámaras remotas en grupos que incluyan cámaras de distintos tipos.



Disparo sincronizado maestra/remota.....

La Z9, Z8, Z6III, D6 y D5 pueden desempeñar las funciones de maestra y remota para el disparo sincronizado maestro/remoto (📖 72).

La aplicación NX Field

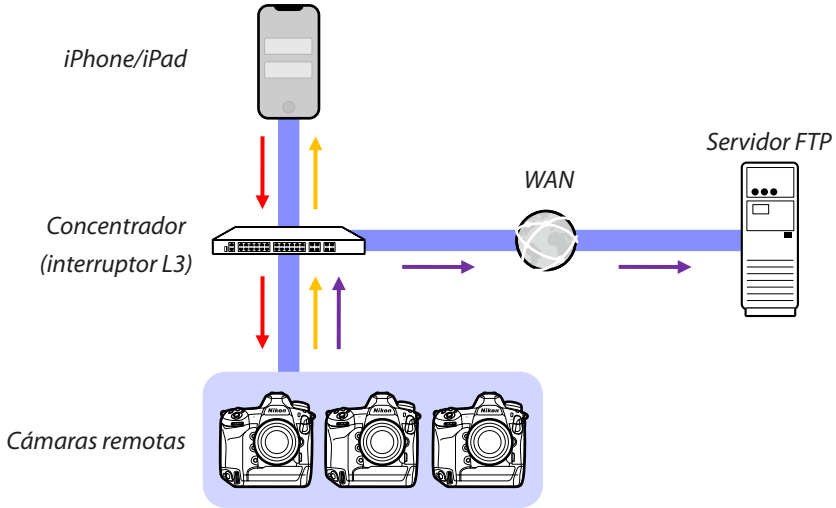
La aplicación NX Field se ejecuta en iPhones e iPads. Puede usarse para controlar múltiples cámaras remotas en la misma red local y cargar fotos a un servidor FTP según se toman.



-  Comandos del disparo remoto/configuración remota
-  Disparo remoto/estado de la cámara remota
-  Carga FTP

✓ En qué difieren las aplicaciones del iPhone y del iPad

Exceptuando algunas funciones disponibles únicamente con la versión para iPad, como por ejemplo la compatibilidad con múltiples pantallas live view (📖 211), la grabación de vídeo (📖 220) y “capas” para mapear las ubicaciones de las cámaras remotas (📖 226), las versiones de la aplicación para iPhone y iPad son básicamente idénticas.

✍ Cruce de los límites de la red (NAT traversal)

La cámara maestra, el iPhone o el iPad solamente pueden controlar una cámara remota cada vez al usar NAT traversal mediante el reenvío de puerto del enrutador.

Elementos necesarios

Al utilizar la aplicación NX Field necesitará:

- Cámaras Z9, Z8, Z6III, D6 o D5 con la actualización del firmware NX Field instalada.



- Un iPhone o iPad con la aplicación NX Field instalada.



- Un servidor FTP.



- Un adaptador USB tipo C a Ethernet o un adaptador Lightning a Ethernet (para la conexión a la Z8, Z6III o dispositivos iOS a redes Ethernet), y

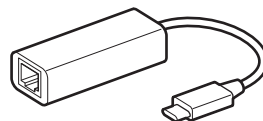

Otros periféricos de la red según sea necesario en función del tipo de conexión.

Configuración de los dispositivos para el sistema NX Field

Configure las cámaras y el iPhone o iPad para su uso con el sistema NX Field.

Preparación de las cámaras

Configure las cámaras maestra y remotas para el uso con el sistema NX Field.

Actualización del firmware de la cámara a una versión compatible con NX Field

El firmware de la cámara debe ser actualizado a una versión compatible con NX Field. Las actualizaciones las puede realizar un representante del servicio técnico autorizado de Nikon (servicio de pago).

Ajuste de los relojes de las cámaras

Al usar el sistema NX Field, le recomendamos que ajuste los relojes de todas las cámaras con la mayor precisión posible.

- Las cámaras remotas sincronizan sus relojes automáticamente con los iPhones o iPads conectados mediante la aplicación NX Field si la función de sincronización del reloj de la aplicación está habilitada (☑ 171, 320).
- Con respecto a la cámara maestra, los relojes deben sincronizarse manualmente, puesto que la conexión no se realiza mediante la aplicación NX Field.

☑ Zonas horarias

La aplicación NX Field no sincroniza las zonas horarias. Antes de sincronizar los relojes, asegúrese de ajustar todas las cámaras a la misma zona horaria.

✎ Sincronización de la cámara maestra

La configuración temporal de la cámara maestra como una cámara remota permite ajustar el reloj desde un iPad o iPhone mediante la sincronización automática.

- El procedimiento varía según la cámara:
 - Cámaras Z9, Z8 y Z6III: En el menú de red, seleccione [**Conectar a otras cámaras**] > [**Maestra/remota**] > [**Cámara remota**].
 - Cámaras D6: En el menú de configuración, seleccione [**LAN con cable/WT**] > [**Opciones**] > [**Sync. release with FTP**] (Disparo sinc. con FTP) > [**On**] (Activado) > [**Master/remote**] (Maestra/remota) > [**Remote camera**] (Cámara remota).
 - Cámaras D5: En el menú de configuración, seleccione [**Red**] > [**Opciones**] > [**Sync. release with FTP**] (Disparo sinc. con FTP) > [**On**] (Activado) > [**Master/remote**] (Maestra/remota) > [**Remote camera**] (Cámara remota).
- Después de sincronizar los relojes, restaure el ajuste original de [**Master camera**] (Cámara maestra).

Configuración de los ajustes de conexión de Ethernet para el sistema NX Field

Configure los ajustes de todas las cámaras que se usarán con el sistema NX Field.

■ Paso 1: Habilite la LAN con cable (solo D6)

Los usuarios de la D6 deberán habilitar la LAN con cable antes de proceder.

Seleccione [**Activar**] para [**LAN con cable/WT**] > [**Funciones de LAN con cable/WT**] en el menú de configuración.

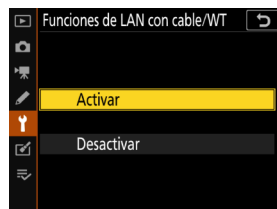

■ Paso 2: Habilitar el hardware de la red LAN con cable

- El procedimiento varía según la cámara:
 - Cámaras Z9: En el menú de red, seleccione [**LAN con cable**] > [**ON**].
 - Cámaras Z8: En el menú de red, seleccione [**Conexión de datos USB**] > [**USB-LAN**].
 - Cámaras Z6III: En el menú de red, seleccione [**USB**] > [**USB-LAN**].
 - Cámaras D6: En el menú de configuración, seleccione [**LAN con cable/WT**] > [**Elegir hardware**] > [**LAN con cable**].
 - Cámaras D5: En el menú de configuración, seleccione [**Red**] > [**Elegir hardware**] > [**LAN con cable**].
- El Wi-Fi integrado de la D6 no puede usarse. A pesar de que puede conectarse a redes inalámbricas a través de un transmisor inalámbrico WT-5 o WT-6 o a través de la LAN inalámbrica integrada de la Z9, Z8 o Z6III, las redes Ethernet son una mejor opción ya que garantizan el control de la cámara remota y una carga FTP que no se ven afectados por las variaciones en la fuerza de la señal.
- Para la conexión a redes Ethernet, los usuarios de la Z8 o Z6III necesitarán un adaptador USB (tipo C) de terceros para Ethernet. Conecte el adaptador al conector USB de la cámara (o al conector USB de datos para la Z8).



■ Paso 3: Conecte la cámara y el servidor FTP

Introduzca un nombre de perfil, una dirección IP y el resto de la información necesaria para la conexión al servidor FTP.

- Configure los siguientes ajustes después de conectar la cámara mediante un cable Ethernet e inicie el servidor FTP.

☑ Ajustes de conexión

Pregunte al administrador de la red las direcciones IP fijas, las máscaras de subred y cualquier otra información que necesite.

1. Cree un perfil de servidor FTP.

- El procedimiento varía según la cámara:
 - Cámaras Z9, Z8 y Z6III: En el menú de red, seleccione [**Conectar al servidor FTP**] > [**Ajustes de red**] > [**Crear perfil**] > [**Asistente de conexión**].
 - Cámaras D6: En el menú de configuración, seleccione [**LAN con cable/WT**] > [**Ajustes de red**] > [**Crear perfil**] > [**Asistente de conexión**] > [**Carga FTP**].
 - Cámaras D5: En el menú de configuración, seleccione [**Red**] > [**Ajustes de red**] > [**Crear perfil**] > [**Asistente de conexión**] > [**Carga FTP**].
- Pulse **OK** para proceder. Aparecerá el nombre de perfil predeterminado.

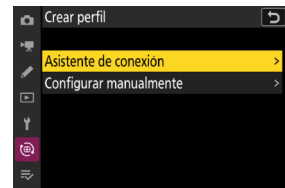

2. Asigne un nombre al nuevo perfil.

Para cambiar el nombre del perfil, pulse **OK** (cámaras Z9, Z8 y Z6III) o pulse el centro del multiselector (cámaras D6 y D5).

Después de introducir el nombre deseado, pulse **↩** (cámaras Z9, Z8 y Z6III) u **OK** (cámaras D6 y D5); se le pedirá que seleccione cómo obtener la dirección IP.

- Para continuar sin renombrar el perfil, deje el nombre tal cual y pulse **↩** (cámaras Z9, Z8 y Z6III) o **OK** (cámaras D6 y D5); se le pedirá que seleccione el modo en el que se obtiene la dirección IP.

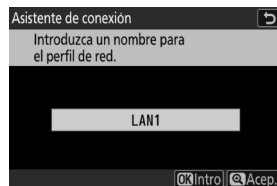





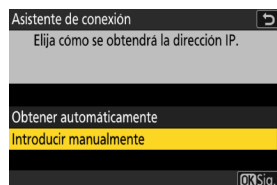





3. Cuando se le solicite seleccionar cómo obtener la dirección IP, seleccione **[Introducir manualmente]**.

- Aunque NX Field es compatible con **[Obtener automáticamente]**, se recomiendan direcciones IP fijas, de lo contrario, los perfiles tendrán que actualizarse en la aplicación NX Field cada vez que cambie la dirección IP de la cámara remota, como puede ocurrir si la cámara se vuelve a conectar a la red o si expira la opción DHCP.







4. Introduzca la dirección IP de la cámara.

- El procedimiento varía según la cámara:
 - Cámaras Z9, Z8 y Z6III: Gire el dial de control principal para marcar dígitos, pulse  o  para cambiar y pulse  para aceptar.
 - Cámaras D6: Gire el dial de control principal para marcar los dígitos, pulse  o  para cambiar y pulse el centro del multiselector para aceptar.
 - Cámaras D5: Pulse  o  para marcar los dígitos y  o  para editar el valor marcado.
- Pulse  (cámaras Z9, Z8 y Z6III) o  (cámaras D6 o D5) para completar la operación y visualizar un cuadro de diálogo de confirmación. Vuelva a pulsar el botón; se le pedirá que introduzca la máscara de subred.



5. Introduzca la máscara de subred.

Pulse  o  para editar la máscara de subred y pulse  para aceptar. Se visualizará un cuadro de diálogo de confirmación.

Pulse  para proceder una vez que aparezca el cuadro de diálogo de confirmación.

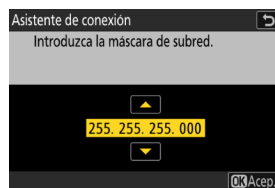



6. Seleccione el tipo de servidor.

Marque **[FTP]** o **[SFTP]** y pulse . Se le solicitará que introduzca la dirección del servidor.

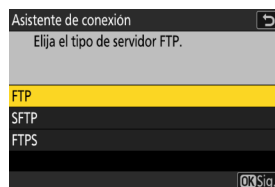
- La Z9 (versión del firmware "C" 3.00 o posteriores), la Z8 y la Z6III son compatibles con **[FTPS]** además de las opciones indicadas anteriormente.



7. Introduzca la dirección del servidor.

- El procedimiento después de introducir la dirección del servidor varía según la cámara:
 - Cámaras Z9, Z8 y Z6III: Al pulsar  se le pedirá que introduzca el número de puerto del servidor.
 - Cámaras D6 y D5: Pulse  para conectarse al servidor FTP. Una conexión correcta mostrará la pantalla de selección del método de inicio de sesión.



8. Introduzca el número de puerto del servidor (solo Z9, Z8 y Z6III).

Gire el dial secundario para marcar los dígitos y el dial de control principal para cambiarlos, a continuación pulse  para aceptar. Una conexión correcta mostrará la pantalla de selección del método de inicio de sesión.

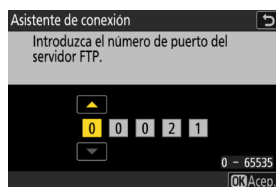

9. Elija un método de inicio de sesión.

Marque el método deseado y pulse .

- Si seleccionó **[Introducir identidad de usuario]**, proporcione un ID de usuario y una contraseña cuando se le solicite.

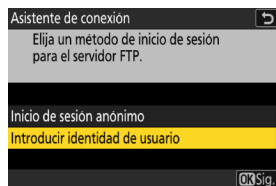

Precaución: FTP seguro (SFTP)

Seleccione siempre **[Introducir identidad de usuario]** al conectarse a servidores SFTP. La aplicación NX Field podría no conectarse a las cámaras remotas al seleccionar **[Inicio de sesión anónimo]**.

10. Seleccione una carpeta de destino.

- Seleccione [**Carpeta principal**] para cargar imágenes en la carpeta principal del servidor FTP.
- Para introducir manualmente el nombre de la carpeta, seleccione [**Introducir nombre de carpeta**]. La carpeta ya debe existir en el servidor.
- Después de seleccionar una carpeta, pulse **OK**.
 - Cámaras Z9, Z8 y Z6III: La cámara iniciará las conexiones a la red y al servidor FTP.
 - Cámaras D6 y D5: Seleccione [**Conectar y salir del asistente**]. La cámara iniciará las conexiones a la red y al servidor FTP.

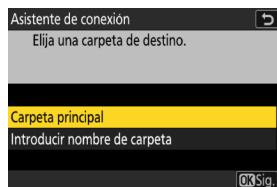

11. Confirme que la cámara haya establecido una conexión con el servidor FTP.

Una vez establecida la conexión, el nombre del perfil se mostrará en verde.

- Si el nombre del perfil se muestra en rojo, compruebe los ajustes del FTP o de la red.

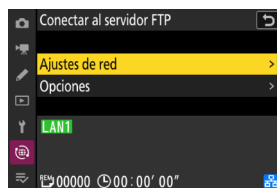

Números de puerto

Los puertos TCP 21 y del 32768 al 61000 se usan para **[FTP]**, los puertos TCP 22 y del 32768 al 61000 para **[SFTP]** y el puerto TCP 990 para **[FTPS]**. La transferencia de archivos puede bloquearse si el servidor tiene un cortafuegos no configurado para permitir el acceso a estos puertos.

FTPS

Antes de conectarse a un servidor FTPS, deberá cargar un certificado raíz en la cámara. Los certificados raíz se pueden administrar usando el elemento **[Gestionar certificado raíz]** en **[Conectar al servidor FTP] > [Opciones]** en el menú de red de la cámara.

Cruce de los límites de la red (NAT traversal)

- La cámara maestra, el iPhone o el iPad solamente pueden controlar una cámara remota cada vez al usar NAT traversal mediante el reenvío de puerto del enrutador.
- Le recomendamos que utilice una VPN para mejorar la seguridad al controlar cámaras remotas a través de Internet.

La cámara ya está configurada para la conexión. Vaya a [Habilitación de la configuración de NX Field en las cámaras](#) (📖 23).

Habilitación de la configuración de NX Field en las cámaras

Ahora que las cámaras están configuradas para la conexión, prepare el sistema NX Field para el disparo sincronizado.

■ Ajustes de la cámara para el disparo sincronizado

Nombre de grupo

Introduzca el mismo nombre de grupo para todas las cámaras en la red que se utilizarán para el disparo sincronizado. Si está controlando las cámaras remotas desde un iPhone o iPad, haga coincidir el nombre de grupo con el introducido para **[Nombre de grupo]** en la aplicación NX Field (☞ 47, 60).

Maestra/remota

Las cámaras a usar con NX Field deben ser designadas como cámaras maestras o remotas.

- Cámara maestra: Pulsar el disparador de la cámara maestra libera los obturadores de las cámaras remotas.
- Cámara remota: Los obturadores de las cámaras remotas se sincronizan con el obturador de la cámara maestra. Los obturadores de las cámaras remotas también se pueden abrir tocando el disparador de la aplicación NX Field.

■ Configuración de las cámaras Z9 (versiones del firmware "C" anteriores a 4.00), Z8 y Z6III

1. Navegue a [**Conectar a otras cámaras**] en el menú de red y seleccione [**ON**] para [**Disparo sincronizado**] y [**Enlazar perfil**] (solamente Z9/Z8).

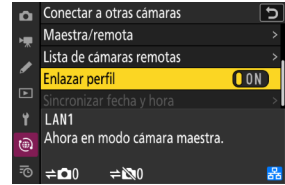
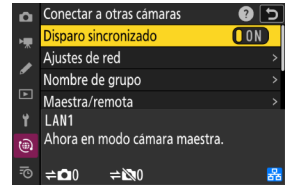

2. Seleccione [**Conectar a otras cámaras**] > [**Nombre de grupo**] en el menú de red e introduzca el nombre de grupo.

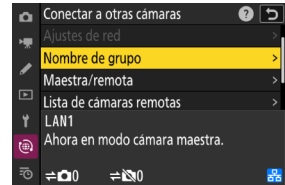

3. Seleccione [**Conectar a otras cámaras**] > [**Maestra/remota**] en el menú de red y elija [**Cámara maestra**] o [**Cámara remota**].

- Si selecciona la opción de cámara maestra, añade cámaras a la lista de cámaras remotas (📖 34).

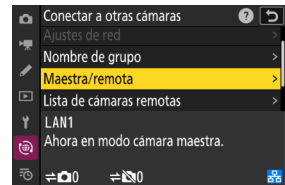

■ Configuración de las cámaras Z9 (versión de firmware “C” 4.00 o posterior)

Cámara maestra

1. Navegue a [**Conectar a otras cámaras**] en el menú de red y seleccione [**ON**] para [**Disparo sincronizado**] y [**Enlazar perfil**].

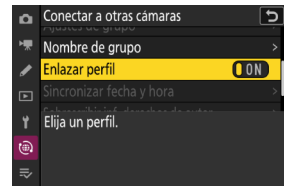
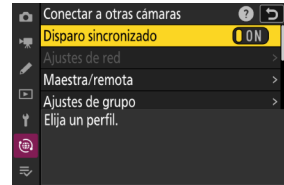

2. Seleccione [**Conectar a otras cámaras**] > [**Maestra/remota**] en el menú de red y elija [**Cámara maestra**].



3. Vaya a [**Conectar a otras cámaras**] > [**Ajustes de grupo**] en el menú de red y seleccione [**Nuevo**]. Aparecerá un cuadro de diálogo de introducción de texto.

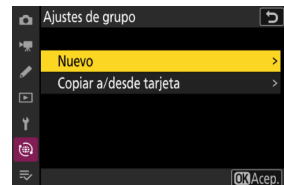

4. Introduzca un nombre de pantalla.

Después de introducir el nombre de la pantalla, pulse  para ver la pantalla **[Editar]**.



Nombres de pantalla

Los “nombres de pantalla” son los nombres dados a las listas de cámaras remotas (📖 34). Puede cambiar entre listas de cámaras remotas para el disparo sincronizado eligiendo el nombre de pantalla en la pantalla **[Ajustes de grupo]**.

5. Seleccione **[Nombre de grupo]** e introduzca un nombre de grupo.

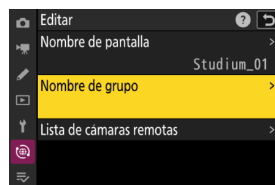

6. Añada cámaras a lista de cámaras remotas (📖 34).

Cámaras remotas

1. Seleccione [**Conectar a otras cámaras**] > [**Maestra/remota**] en el menú de red y elija [**Cámara remota**].

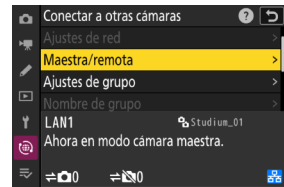

2. Seleccione [**Conectar a otras cámaras**] > [**Nombre de grupo**] en el menú de red e introduzca el nombre de grupo para la cámara maestra o la aplicación NX Field.

La cámara ahora puede ser añadida a la lista de cámaras remotas de la cámara maestra.

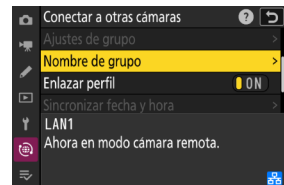

[Master Camera] (cámara maestra) seleccionada para múltiples cámaras

- Si se han seleccionado múltiples cámaras como cámaras maestras en un grupo, el sistema NX Field asignará la función a la primera cámara que se encienda.
- Solamente una cámara de cada grupo puede usarse como "cámara maestra" cada vez.
- Puede utilizar un control personalizado para transferir el control de las cámaras remotas desde la cámara maestra actual a una Z9 (versión del firmware "C" 3.00 o posterior), Z8 o Z6III configuradas para funcionar como cámara maestra.
 - Asigne [**Anular otras cámaras**] a un control usando la configuración personalizada f2 [**Controles pers. (disparo)**].
 - Pulse el control al que se ha asignado [**Anular otras cámaras**] para que la cámara ejerza el papel de cámara maestra controlando las cámaras remotas de su grupo actual en el sistema NX Field.

La pantalla de estado “Conectar a otras cámaras” (Z9, Z8 y Z6III solamente)

Al habilitar la configuración de NX Field en la cámara, “ahora en el modo de cámara maestra” o “ahora en el modo de cámara remota” aparecerá en la pantalla del menú red [**Conectar a otras cámaras**]. La pantalla de las cámaras maestras muestra el número de cámaras remotas conectadas y no conectadas.

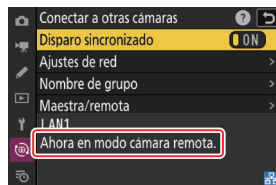
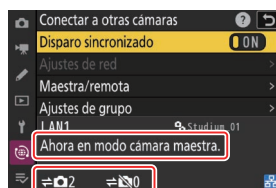

■ Configuración de las cámaras D6 y D5

1. Navegue a la pantalla [**Sync. release with FTP**].

- El procedimiento varía según la cámara:
 - Cámaras D6: En el menú de configuración, seleccione [**LAN con cable/WT**] > [**Opciones**] > [**Sync. release with FTP**] > [**On**].
 - Cámaras D5: En el menú de configuración, seleccione [**Red**] > [**Opciones**] > [**Sync. release with FTP**] > [**On**].

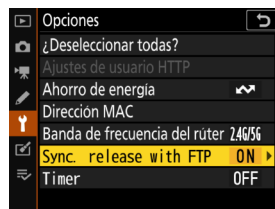

2. Seleccione [**Group name**] en la pantalla [**Sync. release with FTP**] e introduzca el nombre de grupo.

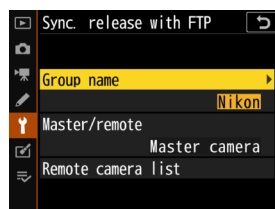

3. Seleccione [**Master/remote**] en la pantalla [**Sync. release for FTP**] y elija [**Master camera**] o [**Remote camera**].

- Si selecciona la opción de cámara maestra, añade cámaras a la lista de cámaras remotas (34).

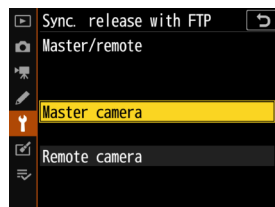

■ Ajustes del temporizador de espera para las cámaras maestras

Las cámaras maestras tardan aproximadamente 20 segundos en conectarse a las cámaras remotas después de activar el temporizador de espera. Ajuste el temporizador de espera en la cámara maestra en 5 minutos o más e inicie el temporizador al menos 20 segundos antes de tomar fotografías.

- El procedimiento para acceder a los ajustes del temporizador de espera varía en función de la cámara:
 - Cámaras Z9, Z8 y Z6III: Use la configuración personalizada c3 [**Retardo hasta apagado**] > [**Temporizador de espera**]
 - Cámaras D6 y D5: Use la configuración personalizada c2 [**Temporizador de espera**].

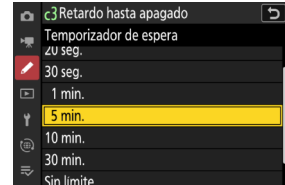

■ Ajustes del temporizador de espera para las cámaras remotas

El sistema NX Field no se puede utilizar para configurar cámaras remotas o para liberar el obturador después de que el temporizador de espera expire. Configure las cámaras remotas de modo que los temporizadores de espera no se agoten.

- El procedimiento para acceder a los ajustes del temporizador de espera varía en función de la cámara:
 - Cámaras Z9, Z8 y Z6III: Use la configuración personalizada c3 **[Retardo hasta apagado]** > **[Temporizador de espera]**
 - Cámaras D6 y D5: Use la configuración personalizada c2 **[Temporizador de espera]**.

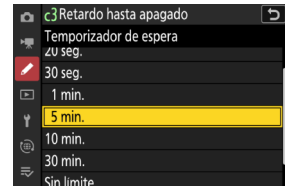

☑ Pantallas de la cámara Z9, Z8 y Z6III

Asegúrese de que las pantallas de las cámaras remotas muestren la pantalla de disparo. Si se están usando para la reproducción o navegación por los menús mientras las cámaras no están conectadas al sistema NX Field, las pantallas se apagarán una vez expiren los temporizadores de la configuración personalizada c3 **[Retardo hasta apagado]** > **[Reproducción]** o **[Menús]**, incluso si **[Sin límite]** está seleccionado para **[Temporizador de espera]**, evitando la recepción de otros comandos desde una cámara maestra, iPhone o iPad.

✎ Temporizador de espera de la D6

Los temporizadores de espera de las cámaras D6 remotas pueden reactivarse desde la aplicación NX Field (📖 165, 313).

Reinicio del temporizador de espera cuando se programa una fotografía (D6 y D5 únicamente)

Las cámaras remotas pueden configurarse para reactivar el temporizador de espera en una fecha y hora determinadas. Si no tiene la intención de comenzar a fotografiar inmediatamente después de configurar la cámara remota, hay disponible un temporizador de reinicio separado para retrasar la activación del temporizador de espera a la hora especificada, reduciendo el agotamiento de la batería de la cámara.

1. Active el temporizador.

- El procedimiento varía según la cámara:
 - Cámaras D6: En el menú de configuración, seleccione **[LAN con cable/WT]** > **[Opciones]** > **[Timer]** (Temporizador) > **[On]** (Activado).
 - Cámaras D5: En el menú de configuración, seleccione **[Red]** > **[Opciones]** > **[Timer]** (Temporizador) > **[On]** (Activado).

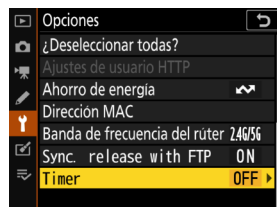

2. Introduzca la fecha y la hora en las que se reactivará el temporizador de espera de la cámara remota.

Seleccione una fecha dentro de los siguientes 21 días y una hora entre 0:00 y 23:59.

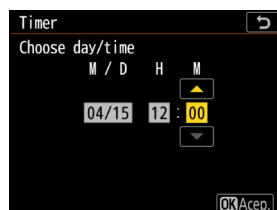

3. Seleccione **[Start]** (iniciar).

El temporizador de espera se apagará después de aproximadamente cuatro segundos y no se reiniciará hasta la hora especificada.

Precauciones: El temporizador de reinicio

- La cámara remota tarda aproximadamente 30 segundos en reactivarse una vez alcanzadas la fecha y la hora seleccionadas.
- Una vez haya ajustado la fecha y la hora, el temporizador de espera de la cámara remota puede iniciarse pulsando el disparador hasta la mitad, sin embargo, volverá a apagarse después de aproximadamente cuatro segundos (solo D5).
- Apagar la cámara cancela el temporizador de reinicio.

■ “Ahorro de energía” (D6 y D5 únicamente)

Para evitar que se pierdan las conexiones, seleccione “prioridad a la velocidad de red” en las cámaras remota y maestra.

- El procedimiento varía según la cámara:
 - Cámaras D6: En el menú de configuración, seleccione **[LAN con cable/WT] > [Opciones] > [Ahorro de energía] > [Prioridad a la velocidad de red]**.
 - Cámaras D5: En el menú de configuración, seleccione **[Red] > [Opciones] > [Ahorro de energía] > [Prioridad a la velocidad de red]**.

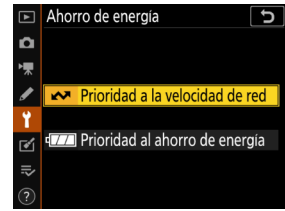



Cómo añadir cámaras remotas a la lista de la cámara maestra

Solamente podrá usar una cámara maestra para abrir los obturadores de las cámaras remotas del mismo grupo (☐ 23) después de que hayan sido añadidas a la lista de cámaras remotas de la cámara maestra.

1. Visualice la lista de cámaras remotas en la cámara maestra.

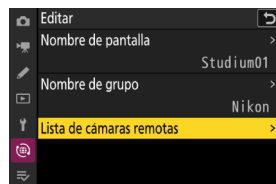
- El procedimiento varía según la cámara:
 - Cámaras Z9: Vaya a [**Conectar a otras cámaras**] > [**Ajustes de grupo**] en el menú de red, marque el nombre de la pantalla seleccionada al configurar la cámara, pulse el botón  y seleccione [**Lista de cámaras remotas**] en la pantalla [**Editar**].
 - Cámaras Z8 y Z6III: En el menú de red, seleccione [**Conectar a otras cámaras**] > [**Lista de cámaras remotas**].
 - Cámaras D6: En el menú de configuración, seleccione [**LAN con cable/WT**] > [**Opciones**] > [**Sync. release with FTP**] (Disparo sinc. con FTP) > [**On**] (Activado) > [**Remote camera list**] (Lista de cámaras remotas).
 - Cámaras D5: En el menú de configuración, seleccione [**Red**] > [**Opciones**] > [**Sync. release with FTP**] (Disparo sinc. con FTP) > [**On**] (Activado) > [**Remote camera list**] (Lista de cámaras remotas).



2. En la lista de cámaras remotas, marque la ranura deseada y pulse .

- Se pueden añadir hasta 10 cámaras (o en el caso de la versión del firmware “C” 4.00 de la Z9 o posterior, 16) a la lista.
- Se visualizarán los ajustes de la cámara remota.

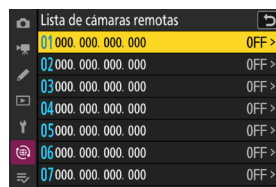

3. Visualice la dirección IP.

- El procedimiento varía según la cámara:
 - Cámaras Z9, Z8 y Z6III: Seleccione [**Dirección**].
 - Cámaras D6 y D5: Seleccione [**IP address**] (Dirección IP).

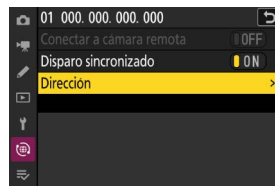

4. Introduzca la dirección IP asignada a la cámara remota (página 19).

- El procedimiento varía según la cámara:
 - Cámaras Z9, Z8 y Z6III: Gire el dial de control principal para marcar dígitos, pulse ◀ o ▶ para cambiar y pulse ⓧ para aceptar.
 - Cámaras D6: Gire el dial de control principal para marcar los dígitos, pulse ◀ o ▶ para cambiar y pulse el centro del multiselector para aceptar.
 - Cámaras D5: Pulse ◀ o ▶ para marcar los dígitos y ⬆ o ⬇ para editar el valor marcado.

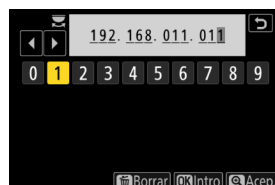

5. Pulse ⓧ (cámaras Z9, Z8 y Z6III) o ⓧ (cámaras D6 y D5).

La cámara remota será añadida a la lista de cámaras remotas de la cámara maestra.

- Repita los pasos del 2 al 5 para cada cámara que desee añadir a la lista.
- Habilite la conexión a la cámara remota. El procedimiento varía según la cámara:
 - Cámaras Z9, Z8 y Z6III: Seleccione [**Conectar a cámara remota**] > [**ON**].
 - Cámaras D6 y D5: Seleccione [**Remote connection**] (Conexión remota) > [**Enable**] (Habilitar).

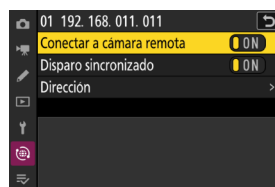
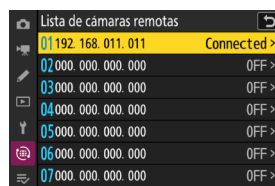

■ Visualización del estado de conexión de la cámara remota

El estado de conexión de la cámara remota puede verse en la cámara maestra.

- El estado de conexión de la cámara remota se muestra en la lista de cámaras remotas de la cámara maestra.

Elemento	Elemento
Connected (conectada) (tiempo de disparos)	Conexión normal. Si ha liberado el obturador de la cámara remota, la pantalla de estado también mostrará la hora en la que se capturó la fotografía más reciente.
Busy (ocupada)	La cámara está siendo controlada desde otra cámara maestra o desde la aplicación NX Field.
Error	<ul style="list-style-type: none">• El temporizador de espera de la cámara remota ha expirado.• La cámara remota está apagada.• La conexión con la cámara remota es desactivada (📖 23).• Las cámaras maestra y remotas no están en el mismo grupo (📖 23).• Dirección IP incorrecta (📖 15).• Dirección IP no especificada (versiones del firmware "C" de la Z9 anteriores a 2.11).
OFF (desactivada)	<ul style="list-style-type: none">• Dirección IP no especificada (versión del firmware "C" de la Z9 3.00 o posterior, Z8, Z6III, D6, D5).• [Conectar a cámara remota] (Z9/Z8/Z6III) o [Remote connection] (D6/D5) deshabilitado (📖 35).

- Las pantallas de disparo de las cámaras Z9 (versión del firmware "C" 3.00 o posterior), Z8 y Z6III que desempeñan el papel de cámara maestra mostrarán el número de cámaras remotas actualmente indicadas como **[Connected]**. Esto no es aplicable si el selector de fotos/vídeo de la cámara maestra está girado a .

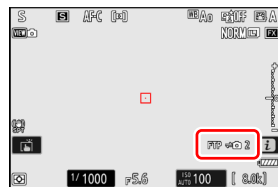

- **[FTP]** aparecerá en la pantalla de disparo de la cámara maestra si cualquiera de las cámaras remotas está conectada a un servidor FTP.
- Si alguna de las cámaras está actualmente indicada como **[Busy]** (Ocupado) o **[Error]**, **[FTP]**, los iconos de las cámaras y el número de cámaras se mostrarán en rojo y  aparecerá en el icono de la cámara. En este caso, la pantalla muestra el número de cámaras con las que no se pudo establecer la conexión.

Las cámaras están configuradas para el uso con el sistema NX Field. Si tiene la intención de controlar las cámaras remotas desde un iPhone o iPad, vaya a [Restricciones y ajustes de las cámaras remotas controladas desde la aplicación NX Field](#) (📖 38). Vaya a [Captura y carga de imágenes con la cámara maestra y las cámaras remotas \(disparo sincronizado\)](#) (📖 72) si no va a usar un iPhone o iPad con el sistema NX Field sino que usará en su lugar una cámara maestra para el disparo sincronizado.

Restricciones y ajustes de las cámaras remotas controladas desde la aplicación NX Field



Configure los ajustes de la cámara remota para evitar restricciones en el uso del obturador o live view de la aplicación NX Field.

Ajustes de live view

La aplicación NX Field finalizará live view si se apagan las pantallas de las cámaras remotas. Configure los ajustes para que las pantallas de las cámaras remotas no se apaguen automáticamente.

- El procedimiento varía según la cámara:
 - Cámaras Z9, Z8 y Z6III: Seleccione la configuración personalizada c3 [**Retardo hasta apagado**] > [**Temporizador de espera**] > [**Sin límite**]
 - Cámaras D6 y D5: Seleccione la configuración personalizada c4 [**Retar. apagad. pantalla**] > [**Live view**] > [**Sin límite**].

El selector de live view (o foto/vídeo)

- Al tomar fotografías o grabar vídeos con la aplicación NX Field, ajuste los selectores live view de la cámara remota (o en el caso de la Z9, Z8 y Z6III, foto/vídeo) a . Al seleccionar  se restringe el acceso a las funciones de ciertas cámaras.
- También necesitará ajustar los selectores de live view de la cámara remota (o en el caso de la Z9, la Z8 y la Z6III, foto/vídeo) a  al filmar vídeos remotamente desde un iPad. Puede filmar vídeos seleccionando  **Video** (ficha de vídeo) en la pantalla live view principal/secundaria o de mosaicos de la aplicación NX Field.

Borrar tras enviar

Habilitar la opción en las cámaras remotas para borrar automáticamente las imágenes después de la carga podría limitar la capacidad de ver las imágenes en la aplicación NX Field. Desactive esta opción.

- El procedimiento varía según la cámara:
 - Cámaras Z9, Z8 y Z6III: En el menú de red, seleccione [**Conectar al servidor FTP**] > [**Opciones**] > [**Borrar tras cargar**] > [**OFF**].
 - Cámaras D6: En el menú de configuración, seleccione [**LAN con cable/WT**] > [**Opciones**] > [**Borrar tras enviar**] > [**No**].
 - Cámaras D5: En el menú de configuración, seleccione [**Red**] > [**Opciones**] > [**Borrar tras enviar**] > [**No**].

Envío automático/Carga automática

Habilite la carga automática para cargar automáticamente las imágenes al servidor FTP según se toman.

- El procedimiento varía según la cámara:
 - Cámaras Z9, Z8 y Z6III: En el menú de red, seleccione [**Conectar al servidor FTP**] > [**Opciones**] > [**Carga automática**] > [**ON**].
 - Cámaras D6: En el menú de configuración, seleccione [**LAN con cable/WT**] > [**Opciones**] > [**Envío automático**] > [**Activado**].
 - Cámaras D5: En el menú de configuración, seleccione [**Red**] > [**Opciones**] > [**Envío automático**] > [**Activado**].
- Si nota que la aplicación NX Field tiene problemas a la hora de controlar las cámaras durante la carga automática debido a las limitaciones del ancho de banda, etc., le recomendamos que seleccione [**Desactivado**] y que seleccione y cargue manualmente las imágenes cuando no esté tomando fotografías.

Revisión de imagen (únicamente Z9, Z8, Z6III y D6)

Deshabilite la función en el menú de reproducción que muestra las imágenes para su revisión inmediatamente después de disparar. Habilitar esta función aumentará el tiempo necesario para que live view se reanude después de los disparos.

Los ajustes de las cámaras remotas todavía no se han configurado para el uso con la aplicación NX Field. Si está usando un iPhone vaya a [Preparativos: iPhone](#) (📖 41) o si está usando un iPad vaya a [Preparativos: iPad](#) (📖 52).

Preparativos: iPhone

Para utilizar el sistema NX Field con un iPhone, instale la aplicación NX Field y conecte un cable Ethernet.

Instalación de la aplicación NX Field

Busque "NX Field App" en la Apple App Store® e instálela en su iPhone.

 **La Apple App Store®**.....

Se requiere un ID de Apple.

Conexión a una red Ethernet

Le recomendamos que las conexiones del sistema NX Field se realicen mediante Ethernet, puesto que esto asegurará un control de la cámara remota fiable no afectado por las variaciones en la fuerza de la señal. En función del modelo de iPhone en cuestión, los cables Ethernet pueden conectarse a través de un adaptador USB de tipo C o Lightning de terceros.

Después de conectar un cable Ethernet, abra la aplicación NX Field y configure los ajustes según desee.

Ajustes de conexión: iPhone

Antes de conectarse a una red que use el sistema NX Field, configure los ajustes de conexión y asigne una dirección IP al iPhone.

Ajustes de conexión

Pregunte al administrador de la red las direcciones IP fijas, las máscaras de subred y cualquier otra información que necesite.

1. Abra la aplicación **[Ajustes]** de iOS.
2. Seleccione **[Ethernet]**.



Redes inalámbricas

A pesar de que el sistema NX Field es compatible con las conexiones inalámbricas, se prefieren las conexiones Ethernet para lograr un control más fiable de las cámaras remotas que no se verá afectado por las variaciones en la fuerza de la señal inalámbrica. Al usar una red inalámbrica, habilite el Wi-Fi de la red a la que están conectadas las cámaras remotas.

3. Elija la interfaz deseada.



4. Toque [**Configurar IP**] y seleccione [**Manual**].



5. Introduzca una dirección IP y una máscara de subred y toque [**Guardar**].



✓ Introducción de una dirección IP y una máscara de subred

Cuando abra por primera vez el cuadro de diálogo de configuración de IPv4, aparecerá una lista de valores simulados en gris para la dirección IP y la máscara de subred. El botón [**Save**] (guardar) solamente estará disponible una vez que se hayan introducido nuevos valores manualmente. Los nuevos valores se perderán si vuelve al cuadro de diálogo anterior sin guardar los cambios.

① **Interruptor de conexión** (📖 50)

Active o desactive la conexión a las cámaras remotas indicadas con el nombre visualizado actualmente.

② **Opciones de conexión/control de la cámara**

Tocar este botón en el cuadro de diálogo mostrado después del inicio muestra los ajustes de conexión de la cámara remota (📖 49). En la visualización del control de la cámara (📖 86), toque para ver los ajustes del enfoque, la reproducción y otros de las cámaras remotas.

③ **Nombre de la pantalla y [Group Name] (nombre del grupo)** (📖 47)

El nombre de la pantalla y el nombre del grupo. Toque para cambiar los nombres de las pantallas.

④ **Disparador (en una cámara)**

Libera el obturador de la cámara remota seleccionada.

⑤ **Información de la cámara remota** (📖 84)

Una serie de pantallas que reflejan la información en los paneles de control superiores de las cámaras, incluyendo la velocidad de obturación y el diafragma. Las cámaras pueden controlarse individualmente utilizando el disparador de la izquierda y el interruptor de conexión en la esquina superior derecha de cada pantalla. Toque sin soltar la zona de información de la cámara remota para visualizar **[Copy exposure info.]** (Copiar info. de exposición).

⑥ **Icono de Captura Pre-Disparo** (📖 101)

Se visualiza mientras se realiza la Captura Pre-Disparo desde la aplicación NX Field (versión de firmware Z9“C” 5.00 o posterior solamente).

⑦ **Icono A-CAP** (📖 105)

Se visualiza mientras se realiza la captura automática desde la aplicación NX Field (versión de firmware Z9“C” 5.00 o posterior solamente).

⑧ **Icono de acceso a la tarjeta de memoria**

Se enciende mientras se graban datos en la tarjeta de memoria de la cámara remota.

⑨ **Lista** (📖 85)

Abre la pantalla de lista.

10 **Camera Control (control de la cámara)** (📖 86)

Abre la pantalla del control de la cámara.

11 **Disparador (en múltiples cámaras)**

Libera los obturadores de todas las cámaras en la lista de cámaras remotas con los interruptores de conexión actualmente en la posición  (activado).

12 **Cambiar parámetros** (📖 88)

Abre la pantalla “cambiar parámetros”.

13 **Opciones** (📖 90)

Abre la pantalla de opciones.

■ Asignación del mismo nombre de grupo a las cámaras remotas en la aplicación NX Field

Las cámaras remotas que reciban asignados los mismos nombres de grupo en la aplicación NX Field pueden añadirse a la lista de cámaras remotas.

- Agrupar las cámaras por nombre de pantalla permite que distintos grupos con distintos nombres de pantalla se usen para distintos propósitos (por ejemplo, para controlar las cámaras por ubicación), facilitando la gestión de las cámaras remotas. La siguiente ilustración muestra un grupo denominado “Nikon” que consta de cuatro cámaras. Las dos cámaras colocadas para fotografiar jugadores desde la parte frontal a medida que se acercan a la portería reciben el nombre de la pantalla “Portería”, y las dos colocadas en la línea de banda para fotografiar lateralmente la escena delante de la portería reciben el nombre de la pantalla “Línea de banda”.

Nombre del grupo: Nikon (compartido por la aplicación NX Field y todas las cámaras remotas)

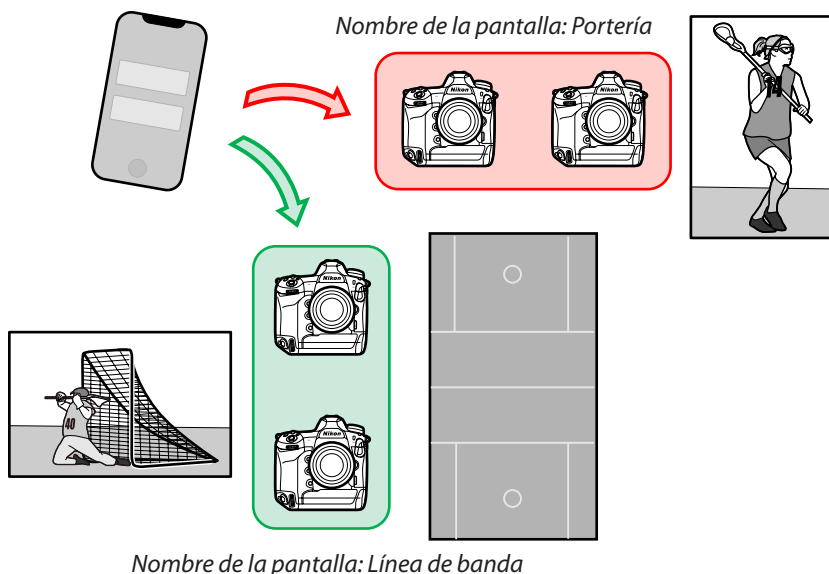

1. Toque  (opciones) y seleccione **[Group Setting]** (ajustes del grupo).

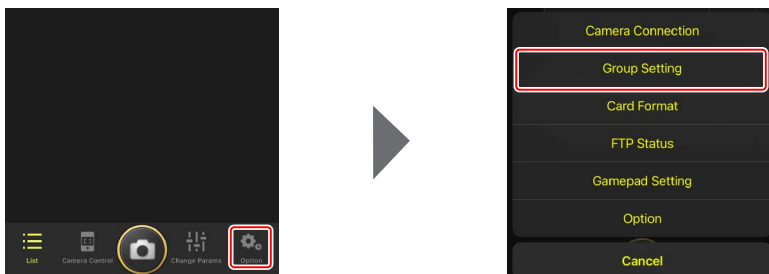

2. Toque "Default name" (nombre predeterminado).

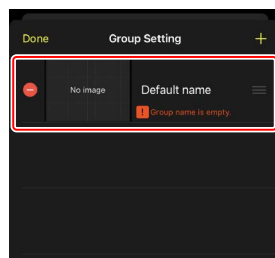

3. Introduzca el mismo **[Group name]** (Nombre de grupo) que el seleccionado para la cámara remota junto con un **[Display name]** (Nombre de pantalla) de su elección y, a continuación, toque **[Save]** (Guardar).

- El ajuste predeterminado **[Display name]** (Nombre de pantalla) es "Default name".
- Para obtener más información sobre el **[Group name]** (Nombre de grupo) de la cámara remota, consulte "Habilitación de la configuración de NX Field en las cámaras" (📖 23).

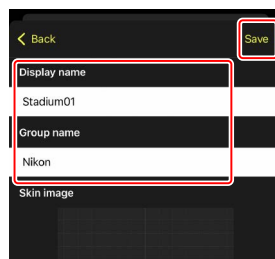

4. Toque **[Done]** (hecho).

- Para añadir un nuevo nombre de pantalla, toque

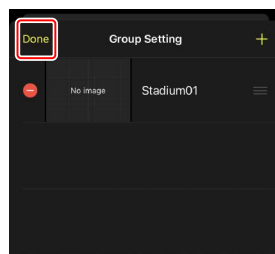

■ Asignación de nombres de pantallas a las cámaras remotas del grupo actual

Asignar nombres de pantallas a las cámaras remotas permite a la aplicación NX Field controlar cada conjunto por nombre de forma independiente.

1. Toque  (botón de opciones de conexión) en la pantalla de lista.

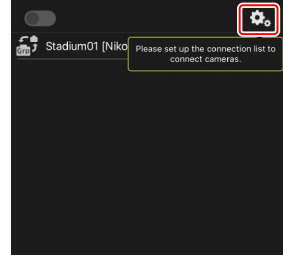

2. Toque .

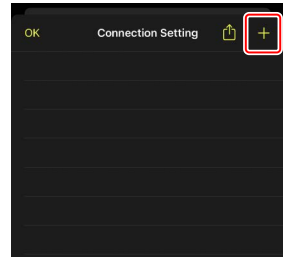

- Introduzca la dirección IP (📄 19) y un nombre para una cámara de la lista de cámaras remotas y toque **[Save]** (guardar).

Los cambios se guardarán en la lista de cámaras remotas de la aplicación NX Field. Toque **[OK]** (aceptar) para cerrar el cuadro de diálogo.

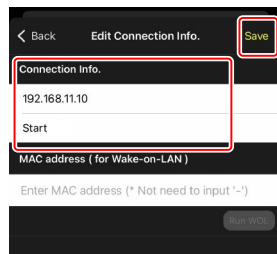

- Ignore los ceros iniciales al suministrar la dirección IP, por ejemplo, introduzca "1" en lugar de un segmento introducido en la cámara como "001".
- Asigne los nombres según desee. Es posible que al tomar fotografías le resulte útil nombrar a las cámaras por sus ubicaciones u otros atributos fáciles de recordar.
- Los nombres pueden tener hasta ocho caracteres de un solo byte.
- Repita los pasos del 2 al 3 para cada cámara que desee añadir.

Direcciones MAC

Solo necesita proporcionar direcciones MAC si tiene la intención de usar la función wake-on-LAN (📄 165) de la aplicación NX Field para reiniciar los temporizadores de espera de las cámaras remotas.

- Toque el interruptor  (conexión) del nombre de la pantalla.

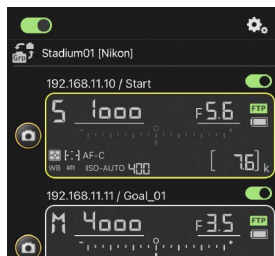
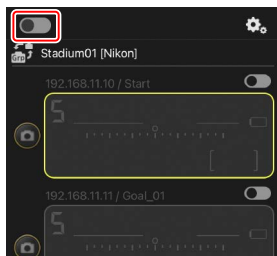

El interruptor de conexión del nombre de la pantalla, así como los interruptores de conexión de las cámaras indicadas con el nombre de la pantalla seleccionado, cambiarán a  (activado) a medida que NX Field se conecta a las cámaras remotas.



✓ Precauciones: Adición de cámaras remotas



Únicamente se puede utilizar un dispositivo iOS para controlar las cámaras remotas, sin importar el número de iPhones o iPads en el grupo. Las cámaras serán controladas por el primer iPhone o iPad conectado.

✎ Eliminación de cámaras de la lista de cámaras remotas

Para eliminar una cámara de la lista de cámaras remotas, vaya a  (opciones) en la parte inferior de la pantalla, abra **[Connection Setting]** (ajustes de conexión), toque el icono  de la cámara en cuestión y toque **[Delete]** (borrar).



✎ Reordenar la lista de cámaras remotas

Para cambiar el orden de las cámaras de la lista de cámaras remotas, vaya a  (opciones), abra **[Connection Setting]** (ajustes de conexión) y arrastre los iconos  de las cámaras en cuestión hacia arriba o hacia abajo.



El iPhone ya está configurado para su uso con el sistema NX Field. Vaya a [Captura remota y selección de imágenes para la carga con un iPhone](#) (📖 80).

Preparativos: iPad

Para utilizar el sistema NX Field con un iPad, instale la aplicación NX Field y conecte un cable Ethernet.

Instalación de la aplicación NX Field

Busque la “NX Field App” en la Apple App Store® e instálela en su iPad.

 **La Apple App Store®**.....

Se requiere un ID de Apple.

Conexión a una red Ethernet

Le recomendamos que las conexiones del sistema NX Field se realicen mediante Ethernet, puesto que esto asegurará un control de la cámara remota fiable no afectado por las variaciones en la fuerza de la señal. En función del modelo de iPad en cuestión, los cables Ethernet pueden conectarse a través de un adaptador USB de tipo C o Lightning de terceros.

Después de conectar un cable Ethernet, abra la aplicación NX Field y configure los ajustes según desee.

Ajustes de conexión: iPad

Antes de conectarse a una red que use el sistema NX Field, configure los ajustes de conexión y asigne una dirección IP al iPad.

Ajustes de conexión

Pregunte al administrador de la red las direcciones IP fijas, las máscaras de subred y cualquier otra información que necesite.

1. Abra la aplicación **[Ajustes]** de iPadOS.
2. Seleccione **[Ethernet]**.

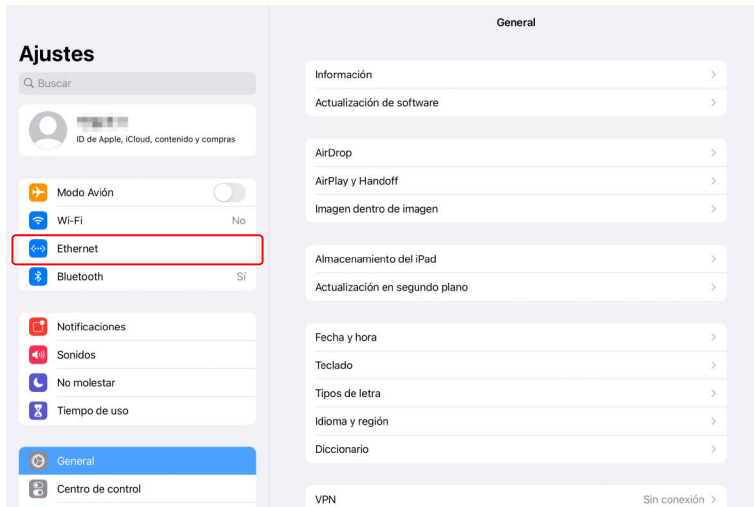

Redes inalámbricas

A pesar de que el sistema NX Field es compatible con las conexiones inalámbricas, se prefieren las conexiones Ethernet para lograr un control más fiable de las cámaras remotas que no se verá afectado por las variaciones en la fuerza de la señal inalámbrica. Al usar una red inalámbrica, habilite el Wi-Fi de la red a la que están conectadas las cámaras remotas.

3. Elija la interfaz deseada.

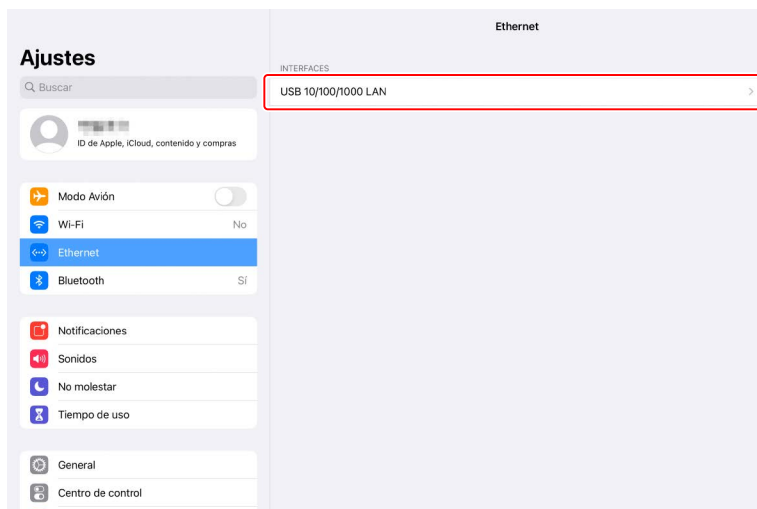

4. Toque **[Configurar IP]** y seleccione **[Manual]**.

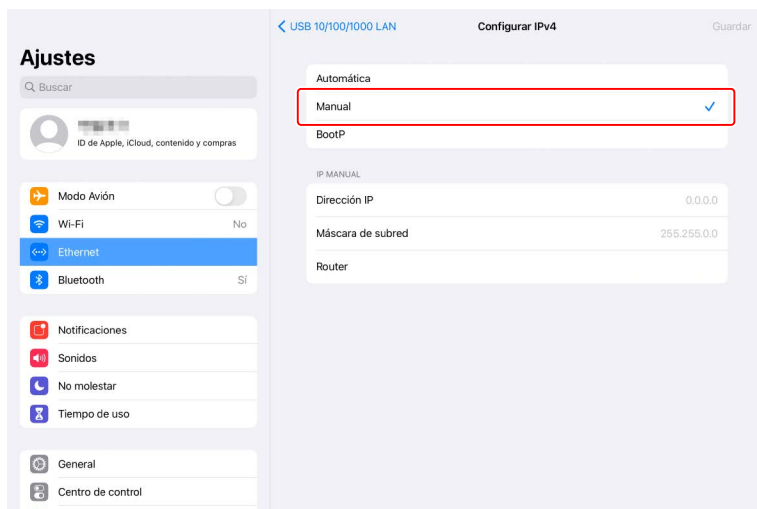
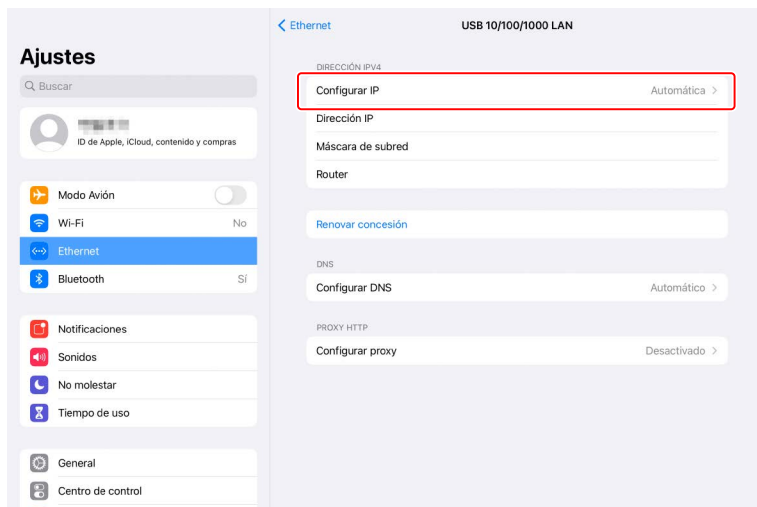

5. Introduzca una dirección IP y una máscara de subred y toque **[Guardar]**.

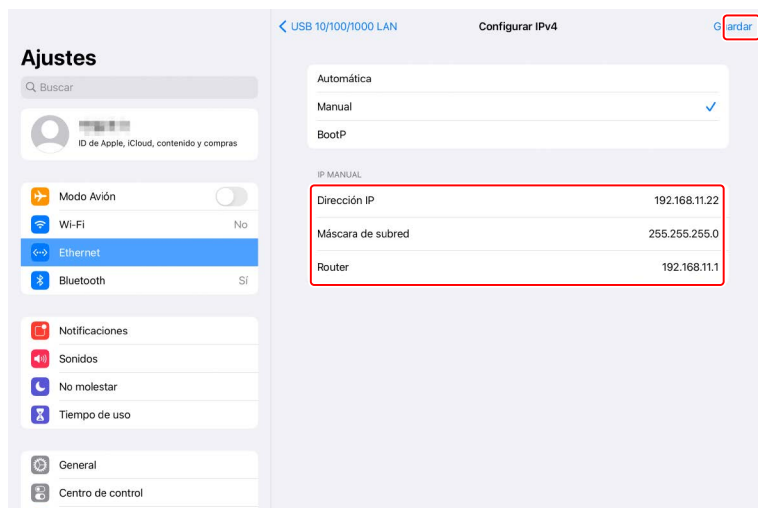

✓ Introducción de una dirección IP y una máscara de subred

Cuando abra por primera vez el cuadro de diálogo de configuración de IPv4, aparecerá una lista de valores simulados en gris para la dirección IP y la máscara de subred. El botón **[Save]** (guardar) solamente estará disponible una vez que se hayan introducido nuevos valores manualmente. Los nuevos valores se perderán si vuelve al cuadro de diálogo anterior sin guardar los cambios.

Cómo añadir cámaras remotas a la aplicación NX Field

Añada las cámaras remotas a la aplicación NX Field.

■ Inicio de la aplicación NX Field

El siguiente cuadro de diálogo aparece al abrir la aplicación NX Field.

- No se mostrará información sobre la cámara (4) hasta que haya añadido por lo menos una cámara remota. En su lugar aparecerán instrucciones sobre cómo añadir cámaras remotas encima de las opciones de conexión (13).

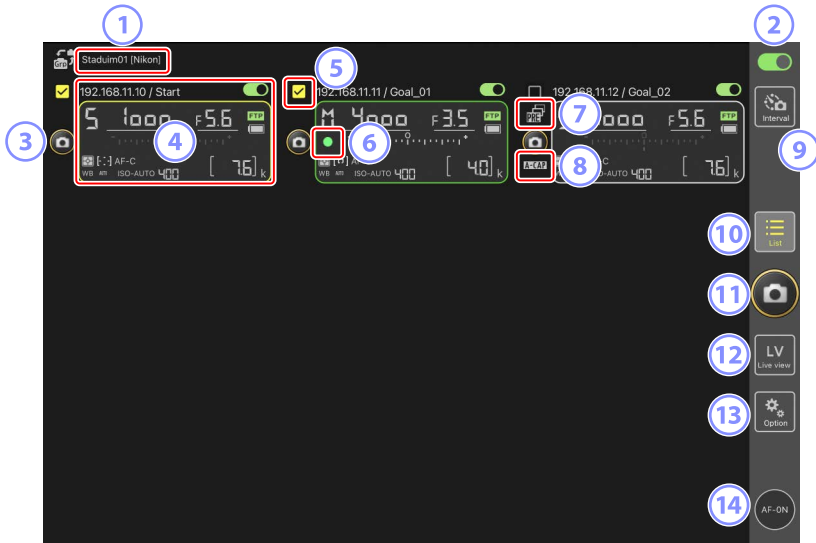

① **Nombre de la pantalla y [Group Name] (nombre del grupo)** (📖 60)

El nombre de la pantalla y el nombre del grupo. Toque para cambiar los nombres de las pantallas.

② **Interruptor de conexión** (📖 67)

Active o desactive la conexión a las cámaras remotas indicadas con el nombre visualizado actualmente.

③ **Disparador (en una cámara)**

Libera el obturador de la cámara remota seleccionada.

④ **Información de la cámara remota** (📖 177)

Una serie de pantallas que reflejan la información en los paneles de control superiores de las cámaras, incluyendo la velocidad de obturación y el diafragma. Las cámaras pueden controlarse individualmente utilizando el disparador de la izquierda y el interruptor de conexión en la esquina superior derecha de cada pantalla. Toque sin soltar la zona de información de la cámara remota para visualizar los menús secundarios de los controles de la cámara y los ajustes.

⑤ **Casilla de verificación**

Se muestra al acceder a  (opciones) y seleccionar **[Group Release]** (Liberar grupo) para **[Option]** (Opción) > **[Shooting Button (multi-camera) setting]** (Ajuste del botón de disparo (múltiples cámaras)). Tocar "Disparador (en múltiples cámaras)" libera los obturadores de todas las cámaras remotas marcadas (📖 239).

⑥ **Icono de acceso a la tarjeta de memoria**

Se enciende mientras se graban datos en la tarjeta de memoria de la cámara remota.

⑦ **Icono de Captura Pre-Disparo** (📖 208)

Se visualiza mientras se realiza la Captura Pre-Disparo desde la aplicación NX Field (versión de firmware Z9"C" 5.00 o posterior solamente).

⑧ **Icono A-CAP** (📖 245)

Se visualiza mientras se realiza la captura automática desde la aplicación NX Field (versión de firmware Z9"C" 5.00 o posterior solamente).

9 **Fotografía con disparo a intervalos** (📖 233)

Visualice las opciones del disparo a intervalos.

10 **Lista** (📖 181)

Abre la pantalla de lista.

11 **Disparador (en múltiples cámaras)**

Libera los obturadores de todas las cámaras en la lista de cámaras remotas con los interruptores de conexión actualmente en la posición  (activado). También puede liberar el obturador solamente de las cámaras remotas seleccionadas (📖 239).

12 **Live view**

Abre live view. Elija entre las vistas de mosaico (📖 189), principal/secundaria (📖 190) y "capas" (📖 191) y tome fotografías o configure los ajustes de la cámara.

13 **Opciones** (📖 188)

Abre la pantalla de opciones.

14 **Botón AF-ON**

Las cámaras enfocan mientras se mantiene pulsado el botón. Toque sin soltar el botón cuando Captura Pre-Disparo esté habilitada para realizar el almacenamiento en búfer de la Captura Pre-Disparo. El comportamiento del botón puede cambiarse tocando  (opciones) y seleccionando [**Option**] (Opción) > [**AF-On button setting**] (Ajuste del botón AF-On) (📖 320).

■ Asignación de cámaras remotas con el mismo nombre de grupo en la aplicación NX Field

Las cámaras remotas que reciben asignados los mismos nombres de grupo en la aplicación NX Field pueden añadirse a la lista de cámaras remotas.

- Agrupar las cámaras por nombre de pantalla permite que distintos grupos con distintos nombres de pantalla se usen para distintos propósitos (por ejemplo, para controlar las cámaras por ubicación), facilitando la gestión de las cámaras remotas. La siguiente ilustración muestra un grupo denominado “Nikon” que consta de cuatro cámaras. Las dos cámaras colocadas para fotografiar jugadores desde la parte frontal a medida que se acercan a la portería reciben el nombre de la pantalla “Portería”, y las dos colocadas en la línea de banda para fotografiar lateralmente la escena delante de la portería reciben el nombre de la pantalla “Línea de banda”.

Nombre del grupo: Nikon (compartido por la aplicación NX Field y todas las cámaras remotas)

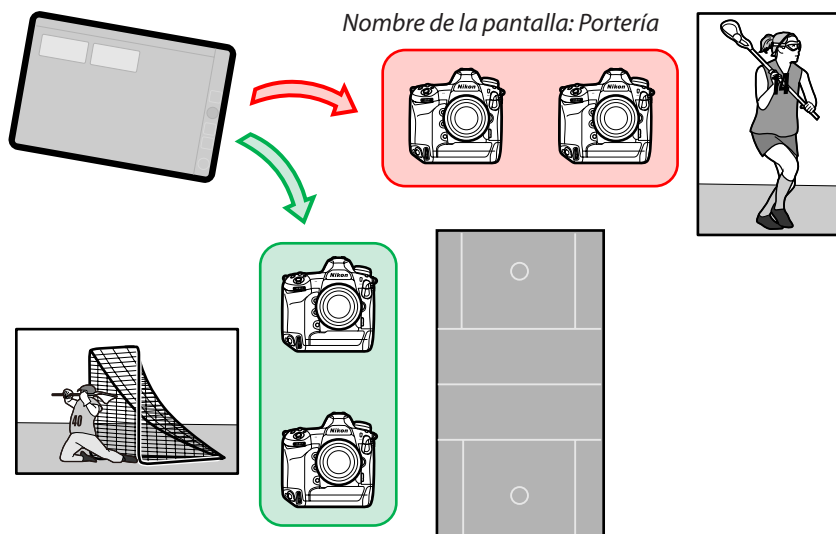

1. Seleccione [**Group Setting**] (ajustes del grupo) en  (opciones).

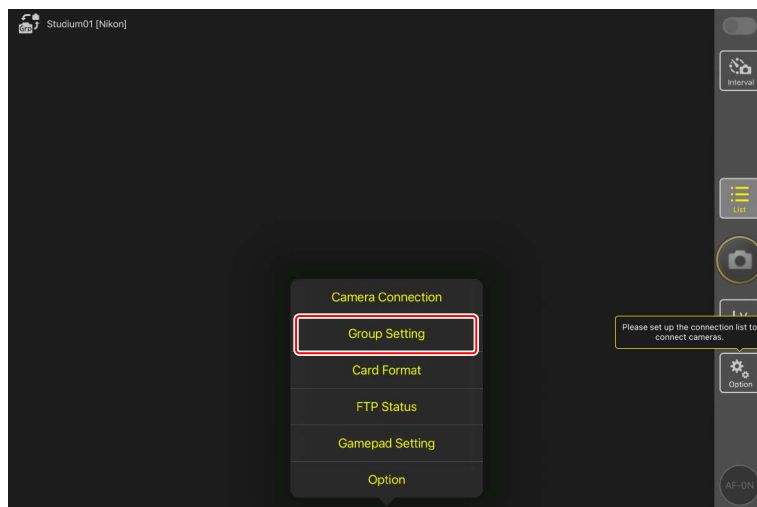
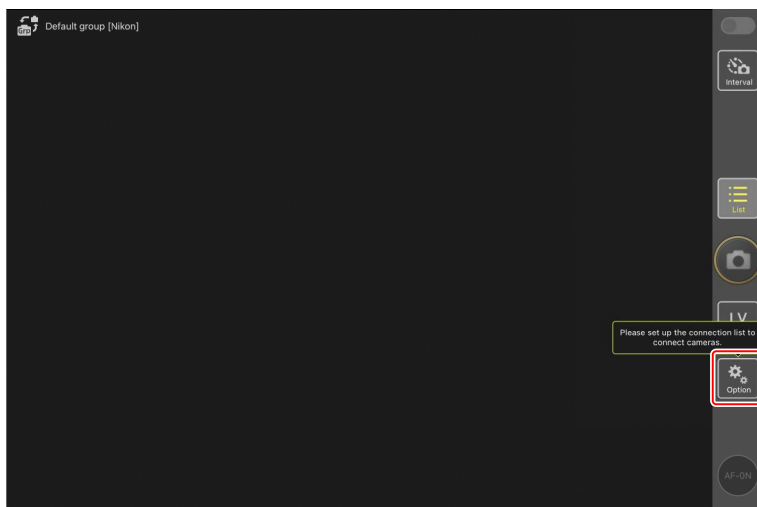

2. Toque “Default name” (nombre predeterminado).

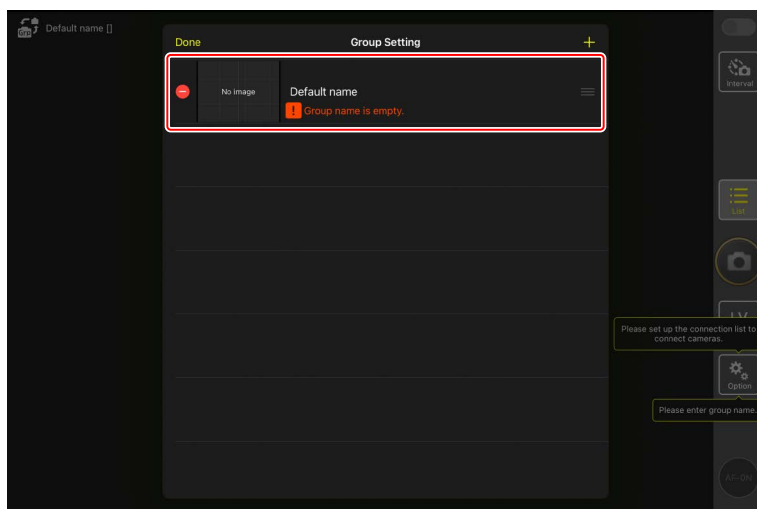

3. Introduzca el mismo [**Group name**] (Nombre de grupo) que el seleccionado para la cámara remota junto con un [**Display name**] (Nombre de pantalla) de la elección y, a continuación, toque [**Save**] (Guardar).

- El ajuste predeterminado [**Display name**] (Nombre de pantalla) es “Default name”.
- Para obtener más información sobre [**Group name**] (Nombre de grupo) de las cámaras remotas, consulte “Habilitación de la configuración de NX Field en las cámaras” (📖 23).

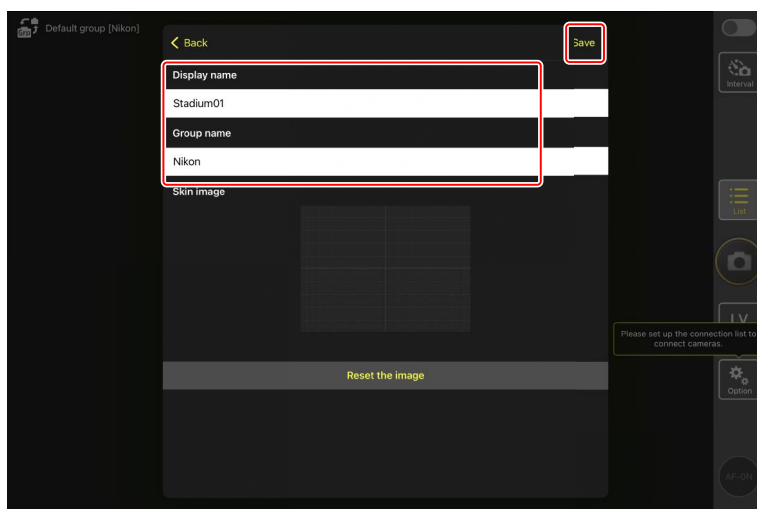

4. Toque [**Done**] (hecho).

- Para añadir un nuevo nombre de pantalla, toque .

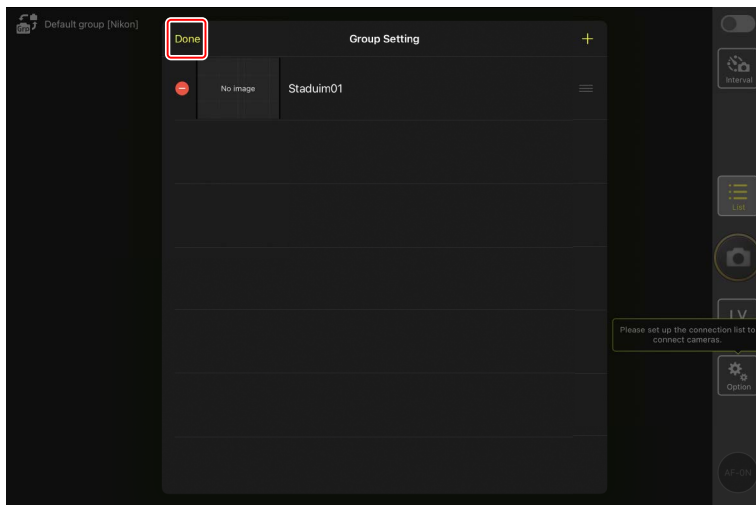

■ Asignación de nombres de pantallas a las cámaras remotas del grupo actual

Asignar nombres de pantallas a las cámaras remotas permite a la aplicación NX Field controlar cada conjunto por nombre de forma independiente.

1. Seleccione [**Connection Setting**] (ajustes de conexión) en  (opciones).

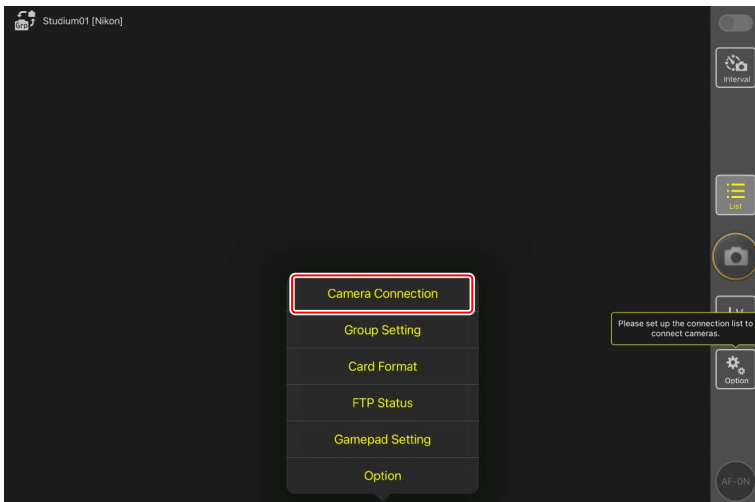
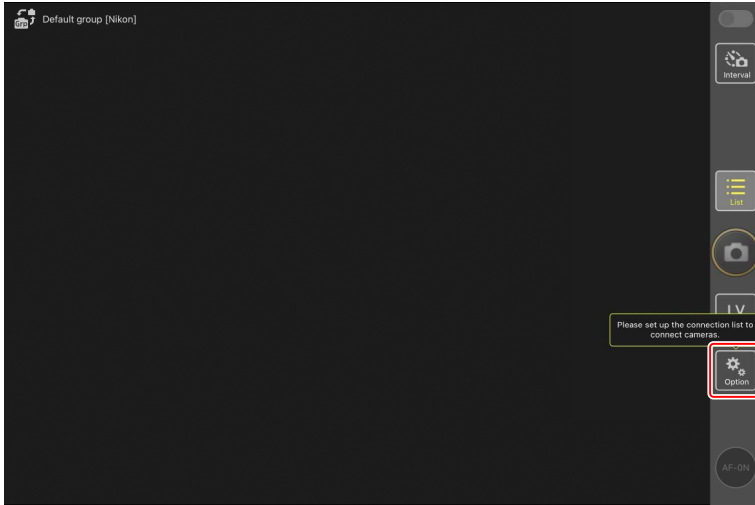

2. Toque .

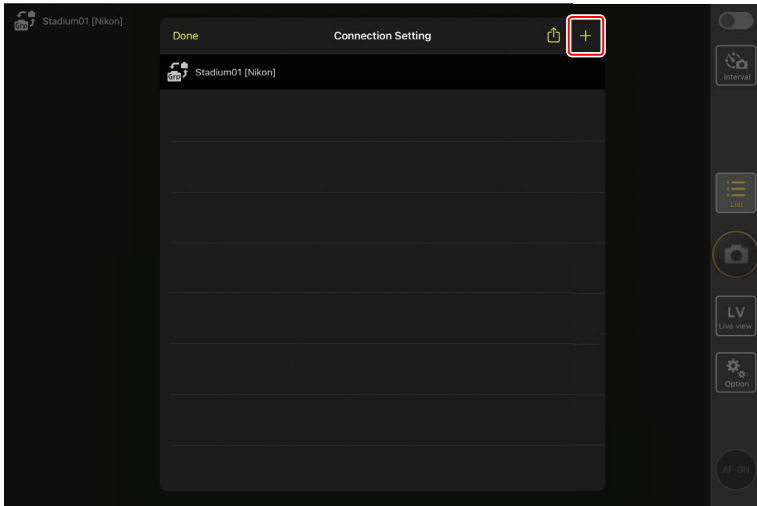

- Introduzca la dirección IP (📄 19) y un nombre para una cámara de la lista de cámaras remotas y toque **[Save]** (guardar).

Los cambios se guardarán en la lista de cámaras remotas de la aplicación NX Field. Toque **[Done]** (hecho) para cerrar el cuadro de diálogo.

- Ignore los ceros iniciales al suministrar la dirección IP, por ejemplo, introduzca "1" en lugar de un segmento introducido en la cámara como "001".
- Asigne los nombres según desee. Es posible que al tomar fotografías le resulte útil nombrar a las cámaras por sus ubicaciones u otros atributos fáciles de recordar.
- Los nombres pueden tener hasta ocho caracteres de un solo byte.
- Repita los pasos del 2 al 3 para cada cámara que desee añadir.

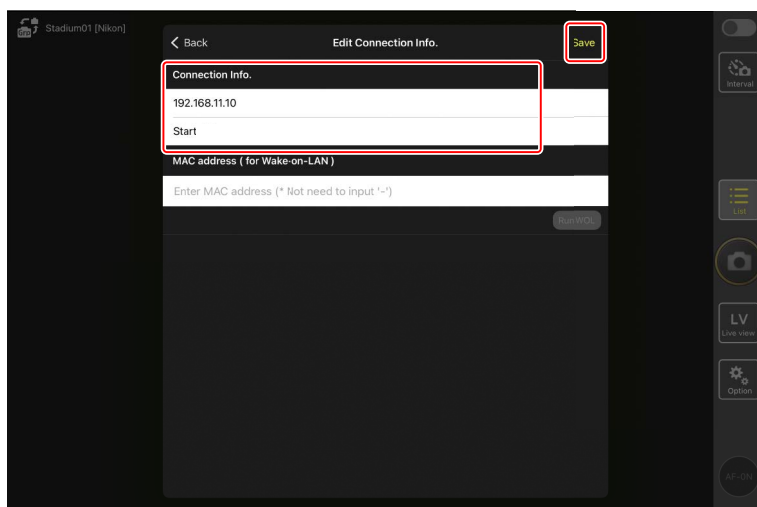

Direcciones MAC

Solo necesita suministrar direcciones MAC si tiene la intención de utilizar la función wake-on-LAN de la aplicación NX Field (📄 313) para reiniciar los temporizadores de espera de las cámaras remotas.

4. Toque el interruptor  (conexión) del nombre de la pantalla.



El interruptor de conexión del nombre de la pantalla, así como los interruptores de conexión de las cámaras indicadas con el nombre de la pantalla seleccionado, cambiarán a  (activado) a medida que la aplicación NX Field se conecta a las cámaras remotas.



☑ Precauciones: Adición de cámaras remotas.....



Únicamente se puede utilizar un dispositivo iOS para controlar las cámaras remotas, sin importar el número de iPhones o iPads en el grupo. Las cámaras serán controladas por el primer iPhone o iPad conectado.

Eliminación de cámaras de la lista de cámaras remotas

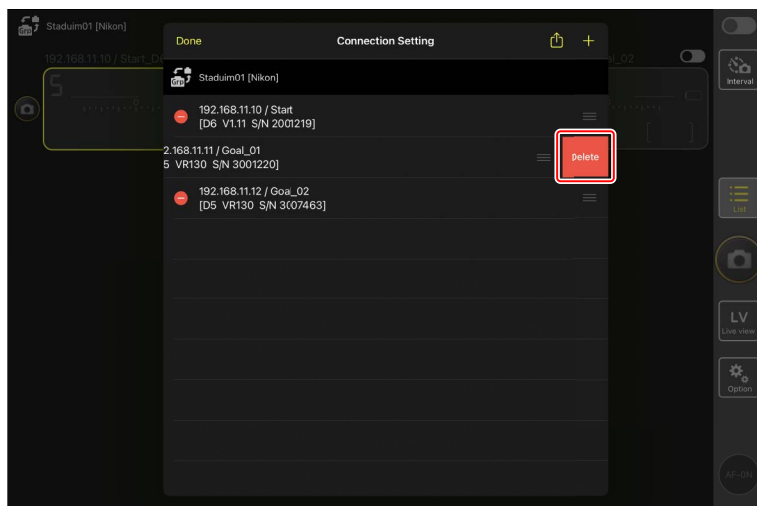
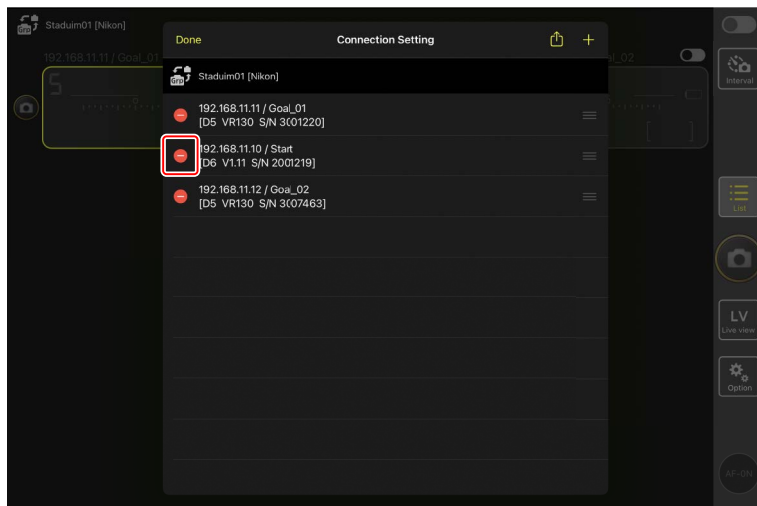
Para eliminar una cámara de la lista de cámaras remotas, vaya a  (opciones), abra **[Connection Setting]** (ajustes de conexión), toque la cámara en cuestión, toque  y toque **[Delete]** (borrar).



Reordenar la lista de cámaras remotas

Para cambiar el orden de las cámaras de la lista de cámaras remotas, vaya a  (opciones), abra **[Connection Setting]** (ajustes de conexión) y arrastre los iconos  de las cámaras en cuestión hacia arriba o hacia abajo.

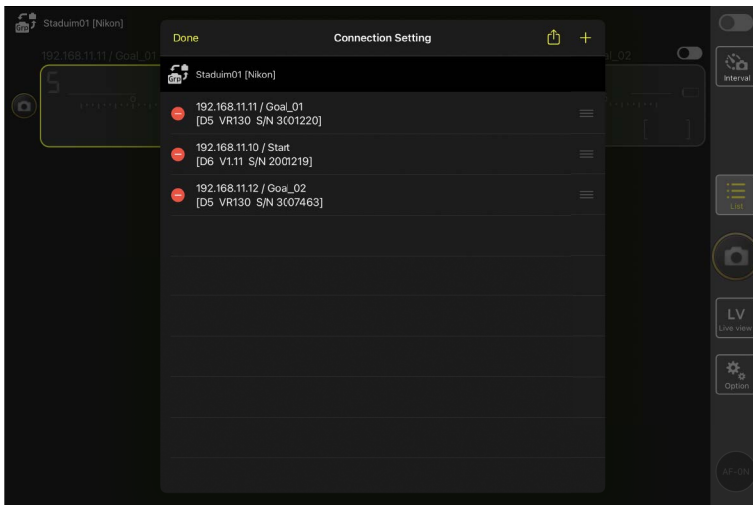
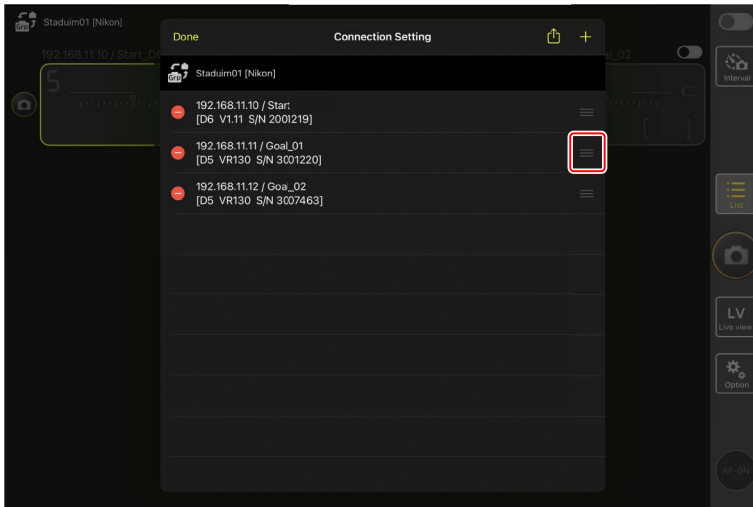

El iPad ya está configurado para su uso con el sistema NX Field. Vaya a [Captura remota y selección de imágenes para la carga con un iPad](#) (📖 173).

Captura y carga de imágenes con la cámara maestra y las cámaras remotas (disparo sincronizado)

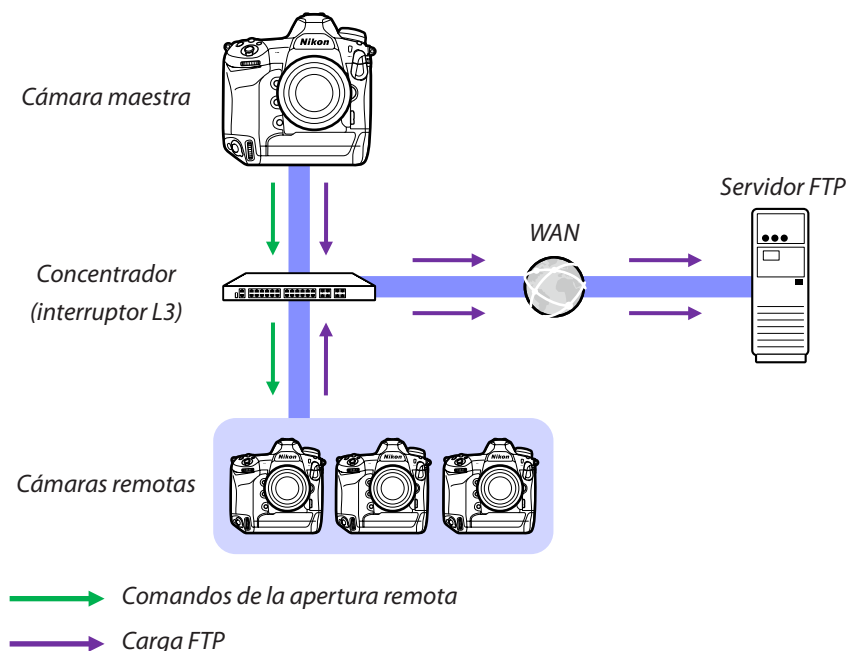

Disparo sincronizado

“Disparo sincronizado” permite que los obturadores de una o más cámaras remotas se liberen pulsando el disparador en una cámara maestra. Utilizando NX Field, podrá sincronizar los disparos en hasta 10 cámaras remotas (o en el caso de la versión del firmware “C” de la Z9 4.00 o posterior, 16) con una cámara maestra y cargar las imágenes en un servidor FTP.



Captura y carga de imágenes con la cámara maestra y las cámaras remotas (disparo sincronizado)





☑ Los selectores de foto/vídeo de la Z9, Z8 y Z6III

Antes de tomar fotografías usando una Z9, Z8 o Z6III que funcionen como cámara remota, gire el selector de foto/vídeo a . No se pueden tomar fotografías al seleccionar .

Ajustes del disparo sincronizado

El elemento [**Opciones modo disparo sinc.**] del menú de configuraciones personalizadas controla si la apertura del obturador de la cámara maestra también abre los obturadores de las cámaras remotas.

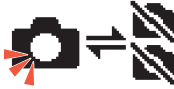
- Para la fotografía remota flexible adaptada a la situación, asigne [**Selección de disparo sinc.**] a un control usando el elemento [**Controles personalizados**] o [**Asignación control personalizado**] del menú de configuraciones personalizadas.
- Los controles personalizados (incluyendo la selección de disparo sincronizado) y las opciones del modo de disparo sincronizado pueden encontrarse respectivamente en el menú de configuraciones personalizadas en:
 - Cámaras Z9: f2 [**Controles pers. (disparo)**] y d5 [**Opciones modo disparo sinc.**].
 - Cámaras Z8 y Z6III: f2 [**Controles pers. (disparo)**] y d4 [**Opciones modo disparo sinc.**].
 - Cámaras D6: f3 [**Controles personalizados**] y d4 [**Opciones modo disparo sinc.**].
 - Cámaras D5: f1 [**Asignación control personalizado**] y d4 [**Opciones modo disparo sinc.**].

[Opciones modo disparo sinc.]	Disparador pulsado	[Selección de disparo sinc.]	Control personalizado* + disparador
[Sinc.]	 Maestra Remota	[Sólo disparo maestro]	 Maestra Remota
		[Sólo disparo remoto]	 Maestra Remota
[No sinc.]	 Maestra Remota	[Disparo sincronizado]	 Maestra Remota
		[Sólo disparo remoto]	 Maestra Remota

* El control asignado a **[Selección de disparo sinc.]**.

Restablecer asignaciones de control

Cambiar la opción seleccionada para la configuración personalizada d4 **[Opciones modo disparo sinc.]** restablece **[Selección de disparo sinc.]**.

Visualización del estado de la cámara remota

El estado de los disparos y la carga FTP de las cámaras remotas puede visualizarse en la lista de cámaras remotas de la cámara maestra.

1. Visualice la lista de cámaras remotas.

- El procedimiento varía según la cámara:
 - Cámaras Z9: Vaya a [**Conectar a otras cámaras**] > [**Ajustes de grupo**] en el menú de red, marque el nombre de la pantalla seleccionada al configurar la cámara, pulse el botón  y seleccione [**Lista de cámaras remotas**] en la pantalla [**Editar**].
 - Cámaras Z8 y Z6III: En el menú de red, seleccione [**Conectar a otras cámaras**] > [**Lista de cámaras remotas**].
 - Cámaras D6: En el menú de configuración, seleccione [**LAN con cable/WT**] > [**Opciones**] > [**Sync. release with FTP**] (Disparo sinc. con FTP) > [**On**] (Activado) > [**Remote camera list**] (Lista de cámaras remotas).
 - Cámaras D5: En el menú de configuración, seleccione [**Red**] > [**Opciones**] > [**Sync. release with FTP**] (Disparo sinc. con FTP) > [**On**] (Activado) > [**Remote camera list**] (Lista de cámaras remotas).
- Se mostrará la lista de cámaras remotas. La etiqueta [**Connected**] (conectada) junto a una cámara remota indica que la conexión se ha establecido con éxito.
- Las entradas de las cámaras remotas usadas para el disparo sincronizado mostrarán la hora de la toma más reciente.

2. Seleccione la cámara deseada.

- Marcar una cámara remota con la etiqueta [**Connected**] (conectada) y pulsar  muestra el número de imágenes que están esperando a ser cargadas desde la cámara mediante FTP, el estado de conexión FTP, el nivel de carga de la batería y el número de exposiciones restantes.

☑ Prioridad de control de la cámara remota

- Si se han seleccionado múltiples cámaras como cámaras maestras en un grupo, el sistema NX Field asignará la función a la primera cámara que se encienda. Solamente una cámara puede usarse como “cámara maestra” cada vez.
- Las conexiones a cámaras remotas desde un iPhone o iPad a través de la aplicación NX Field tienen prioridad sobre las conexiones desde una cámara maestra. El control regresará a la cámara maestra cuando finalice la conexión desde la aplicación NX Field. Las cámaras controladas desde otras cámaras maestras o desde la aplicación NX Field tienen la etiqueta **[Busy]** (Ocupado) en la lista de cámaras remotas de la cámara maestra.
- Puede utilizar un control personalizado para transferir el control de las cámaras remotas desde la cámara maestra actual a una Z9 (versión del firmware “C” 3.00 o posterior), Z8 o Z6III configuradas para funcionar como cámara maestra.
 - Asigne **[Anular otras cámaras]** a un control usando la configuración personalizada f2 **[Controles pers. (disparo)]**.
 - Pulse el control al que se ha asignado **[Anular otras cámaras]** para que la cámara ejerza el papel de cámara maestra controlando las cámaras remotas de su grupo actual en el sistema NX Field.
 - El control se puede transferir a la cámara maestra por medio de un control personalizado incluso si las cámaras remotas están actualmente siendo controladas desde la aplicación NX Field.

Visualización del estado de la cámara remota en la pantalla de disparo de la cámara maestra

Las pantallas de disparo de las cámaras Z9 (versión del firmware "C" 3.00 o posterior), Z8 y Z6III que desempeñan el papel de cámara maestra mostrarán el número de cámaras remotas actualmente indicadas como **[Connected]**. Esto no es aplicable si el selector de fotos/vídeo de la cámara maestra está girado a .

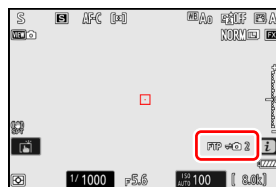

- **[FTP]** aparecerá en la pantalla de disparo de la cámara maestra si cualquiera de las cámaras remotas está conectada a un servidor FTP.
- Si alguna de las cámaras está actualmente indicada como **[Busy]** (Ocupado) o **[Error]**, **[FTP]**, los iconos de las cámaras y el número de cámaras se mostrarán en rojo y  aparecerá en el icono de la cámara. En este caso, la pantalla muestra el número de cámaras con las que no se pudo establecer la conexión.

Ajustes de autofocus para las cámaras remotas

Los ajustes del autofocus para las cámaras maestras deben ajustarse en conformidad con la sincronización o no sincronización del autofocus con la cámara maestra.

Enfocar las cámaras remotas usando el autofocus

Para que las cámaras remotas enfoquen al mismo tiempo que la cámara maestra, habilite la activación AF usando el disparador.

- El procedimiento varía según la cámara:
 - Cámaras Z9, Z8, Z6III y D6: Seleccione **[Disparador/AF-ON]** para la configuración personalizada a6 **[Activación AF]**.
 - Cámaras D5: Seleccione **[Disparador/AF-ON]** para la configuración personalizada a8 **[Activación AF]**.

Cómo enfocar las cámaras remotas a una distancia fija

Para desactivar el autofocus y permitir que las cámaras remotas enfoquen a una distancia preseleccionada, deshabilite la activación AF usando el disparador.

- El procedimiento varía según la cámara:
 - Cámaras Z9, Z8, Z6III y D6: Seleccione **[Sólo AF-ON]** para la configuración personalizada a6 **[Activación AF]**.
 - Cámaras D5: Seleccione **[Sólo AF-ON]** para la configuración personalizada a8 **[Activación AF]**.

Configuración de los ajustes del autofocus desde la aplicación NX Field

Los ajustes de autofocus de las cámaras remotas se pueden configurar desde su iPhone o iPad usando la aplicación NX Field (📖 119, 260).

Captura remota y selección de imágenes para la carga con un iPhone

Los iPhone que ejecuten la aplicación NX Field pueden utilizarse para configurar los ajustes o abrir los obturadores de las cámaras remotas y seleccionar imágenes para la carga mediante FTP.

Grabación de vídeo

La edición de iPhone de la aplicación NX Field no es compatible con la grabación de vídeo.

Carga de imágenes mediante FTP

Las imágenes cargadas en los servidores FTP mediante la aplicación NX Field no son las copias almacenadas en el iPhone sino las imágenes originales almacenadas en la tarjeta de memoria de la cámara.

Pantallas de la aplicación NX Field

Al iniciar la aplicación NX Field se muestra la lista de cámaras remotas. Los controles se describen a continuación.

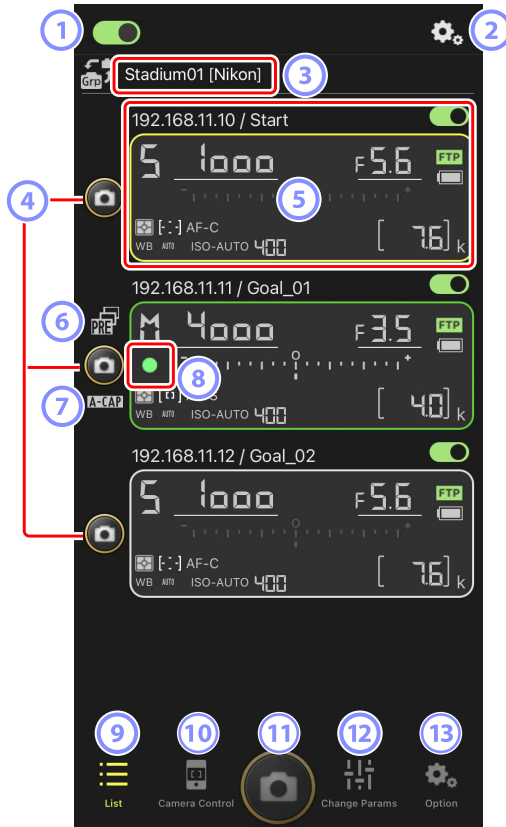

① **Interruptor de conexión** (📖 50)

Active o desactive la conexión a las cámaras remotas indicadas con el nombre visualizado actualmente.

② **Opciones de conexión/control de la cámara**

Tocar este botón en el cuadro de diálogo mostrado después del inicio muestra los ajustes de conexión de la cámara remota (📖 49). En la visualización del control de la cámara (📖 86), toque para ver los ajustes del enfoque, la reproducción y otros de las cámaras remotas.

③ **Nombre de la pantalla y [Group Name] (nombre del grupo)** (📖 47)

El nombre de la pantalla y el nombre del grupo. Toque para cambiar los nombres de las pantallas.

④ **Disparador (en una cámara)**

Libera el obturador de la cámara remota seleccionada.

⑤ **Información de la cámara remota** (📖 84)

Una serie de pantallas que reflejan la información en los paneles de control superiores de las cámaras, incluyendo la velocidad de obturación y el diafragma. Las cámaras pueden controlarse individualmente utilizando el disparador de la izquierda y el interruptor de conexión en la esquina superior derecha de cada pantalla. Toque sin soltar la zona de información de la cámara remota para visualizar **[Copy exposure info.]** (Copiar info. de exposición).

⑥ **Icono de Captura Pre-Disparo** (📖 101)

Se visualiza mientras se realiza la Captura Pre-Disparo desde la aplicación NX Field (versión de firmware Z9“C” 5.00 o posterior solamente).

⑦ **Icono A-CAP** (📖 105)

Se visualiza mientras se realiza la captura automática desde la aplicación NX Field (versión de firmware Z9“C” 5.00 o posterior solamente).

⑧ **Icono de acceso a la tarjeta de memoria**

Se enciende mientras se graban datos en la tarjeta de memoria de la cámara remota.

⑨ **Lista** (📖 85)

Abre la pantalla de lista.

⑩ **Camera Control (control de la cámara)** (📖 86)

Abre la pantalla del control de la cámara.

⑪ **Disparador (en múltiples cámaras)**

Libera los obturadores de todas las cámaras en la lista de cámaras remotas con los interruptores de conexión actualmente en la posición  (activado).

⑫ **Cambiar parámetros** (📖 88)

Abre la pantalla “cambiar parámetros”.

⑬ **Opciones** (📖 90)

Abre la pantalla de opciones.

Información de la cámara remota

Visualice la misma información que la indicada en el panel de control superior de la cámara remota, incluyendo la velocidad de obturación y el diafragma.



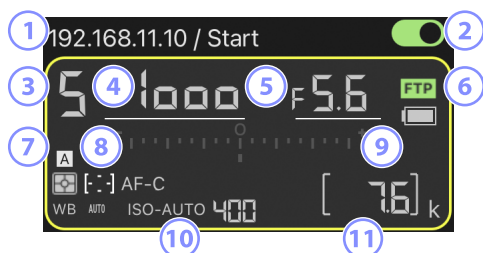

- Tocar la información de la cámara remota en la vista de lista muestra los controles de la cámara.
- Para elegir un destino al copiar los ajustes de la exposición, toque sin soltar la pantalla de información de la cámara remota deseada y seleccione **[Copy exposure info.]** (Copiar info. de exposición) (📖 123).
- Si **[Enable the shooting menu bank]** (Habilitar el banco del menú de disparo) está habilitado, puede deslizar el dedo hacia la izquierda o hacia la derecha en la pantalla de información de la cámara remota para seleccionar un banco del menú disparo (📖 131).



- ① Dirección IP/nombre
- ② Interruptor de conexión (en una cámara)
- ③ Modo de disparo
- ④ Velocidad de obturación
- ⑤ Diafragma
- ⑥ Estado de conexión FTP/nivel de batería
- ⑦ Medición/modo de zona AF/modo enfoque/balance de blancos
- ⑧ Banco del menú disparo ("A"- "D")
- ⑨ Indicador de exposición
- ⑩ Indicador automático de sensibilidad ISO/sensibilidad ISO
- ⑪ Número de exposiciones restantes



La pantalla de lista

Visualice información de las cámaras en la lista de cámaras remotas.

- Los obturadores de todas las cámaras con interruptores de conexión actualmente en la posición  (activado) pueden abrirse simultáneamente ( 92).
- Los obturadores de las cámaras seleccionadas también pueden abrirse individualmente ( 94).
- Si ha creado varios nombres de pantalla, podrá alternar entre ellos tocando el botón  (botón de visualización).





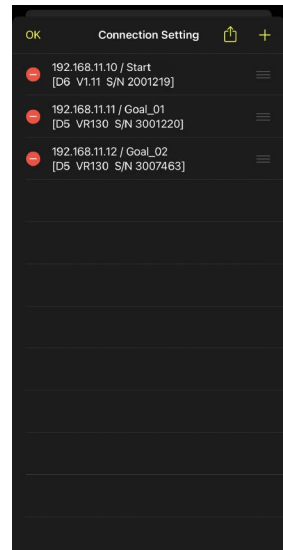

Opciones de conexión

Tocar  (botón de opciones de conexión) en la pantalla de lista abre **[Camera Connection]** (Conexión de la cámara) ( 49).



La pantalla del control de la cámara

Podrá ver los controles de la cámara tocando la información de la cámara remota o  (botón de control de la cámara) en la pantalla de lista.

- Puede ajustar el enfoque durante el disparo utilizando los controles en  (ficha de cámara) (D6/D5 solamente; [📖 95](#)).
 - Seleccione  (ficha de cámara) y toque  (botón A-CAP) para realizar operaciones de captura automática (Z9 versión de firmware "C" 5.00 o posterior solamente; [📖 105](#)).
- Seleccione  (ficha de reproducción) para ver las imágenes tomadas con la cámara remota. También puede borrar imágenes o cargarlas en un servidor FTP ([📖 135](#)).
- Seleccione **LV** (ficha LV) para tomar fotografías mientras visualiza una imagen en directo desde la cámara remota ([📖 98](#)).

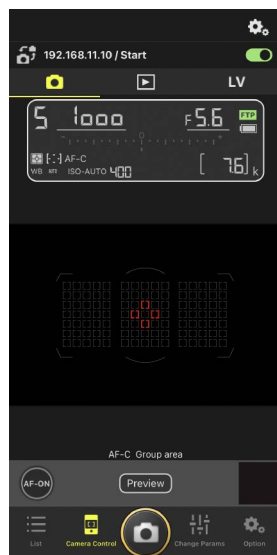

Cambio de los ajustes de la cámara en la pantalla de información de la cámara remota





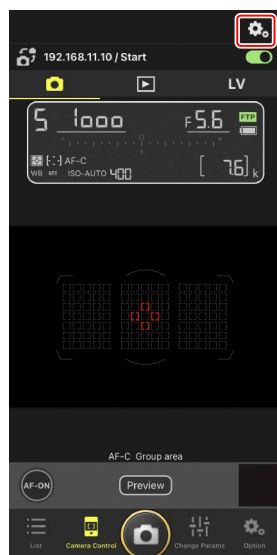

Los cambios en los ajustes pueden realizarse tocando los siguientes elementos en los paneles de información de la cámara remota en la pantalla de control de la cámara:

- Modo de disparo
- Velocidad de obturación
- Diafragma
- Medición
- Modo de zona AF
- Modo de enfoque
- Balance de blancos
- Compensación exposición
- ISO-AUTO (control automático de la sensibilidad ISO)
- Sensibilidad ISO

■ Opciones del control de la cámara

Para visualizar los ajustes del control de la cámara de la ficha actual, toque  (botón de opciones del control de la cámara) en la pantalla de control de la cámara.



Ficha	Descripción	
 Cámara	Configure los ajustes relacionados con el enfoque.*	 119
 Reproducción	Configure los ajustes de la pantalla de reproducción.*	 142
 LV	Configure los ajustes de live view.*	 102

* Las opciones disponibles varían según la cámara.

La pantalla “Cambiar parámetros”

Ajuste la exposición, el autofocus, la calidad de imagen y otros ajustes de la cámara remota seleccionada en la pantalla de lista (📖 121, 126).





Cambio de los ajustes de la cámara en la pantalla de información de la cámara remota

Los cambios en los ajustes pueden realizarse tocando los siguientes elementos en los paneles de información de la cámara remota en la pantalla “cambiar parámetros”:

- Modo de disparo
- Velocidad de obturación
- Diafragma
- Medición
- Modo de zona AF
- Modo de enfoque
- Balance de blancos
- Compensación exposición
- ISO-AUTO (control automático de la sensibilidad ISO)
- Sensibilidad ISO

La pantalla de ajustes de Captura Automática (solo la versión del firmware 5.00 o posterior de la Z9 "C")

Seleccione  (ficha de cámara) en la pantalla de control de la cámara y toque  (botón A-CAP) para ver la pantalla de ajustes de captura automática. Puede configurar los ajustes de captura automática, ver una vista previa, cargar preajustes del usuario e iniciar o suspender la captura automática (📖 105).

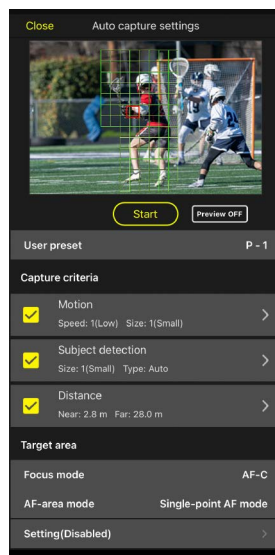

La pantalla de opciones

Se utiliza para realizar tareas tales como el ajuste de la red de la cámara remota, el grupo y los ajustes del perfil FTP o el formateo de tarjetas de memoria (📖 171).

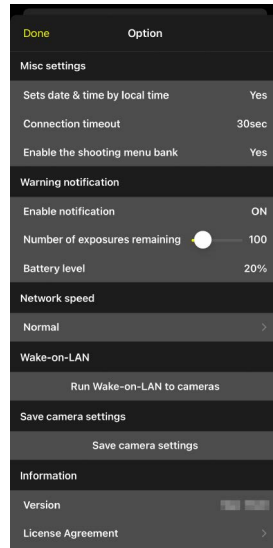

Toma de imágenes con la aplicación NX Field

En la aplicación NX Field, los obturadores de las cámaras remotas pueden abrirse desde la pantalla de lista o desde live view.

Grabación de vídeo



La edición de iPhone de la aplicación NX Field no es compatible con la grabación de vídeo.



Toma de imágenes en la pantalla de lista

❑ Precaución: Toma de imágenes en la pantalla de lista

La secuencia de la imagen en vivo y la respuesta del disparador podrían ralentizarse si cambia a live view inmediatamente después de capturar una ráfaga de imágenes en la pantalla de lista.

■ Toma de imágenes con múltiples cámaras remotas

Tocar  (disparador) en la parte inferior de la pantalla de lista abre los obturadores de todas las cámaras remotas con interruptores de conexión actualmente en la posición  (activado).

- La información de la cámara remota de la cámara en cuestión está resaltada en verde mientras la fotografía está en curso.
- El icono de acceso a la tarjeta de memoria ( 45) se encenderá durante la grabación de las imágenes en la tarjeta de memoria.
- El icono  (FTP) parpadeará mientras las imágenes se cargan en un servidor FTP.





✎ Desactivación del disparo en las cámaras seleccionadas

Los disparadores de las cámaras seleccionadas pueden desactivarse tocando  (interruptor de conexión) en la esquina superior derecha de la información de la cámara remota de cada cámara.

Modo de disparo a pantalla completa

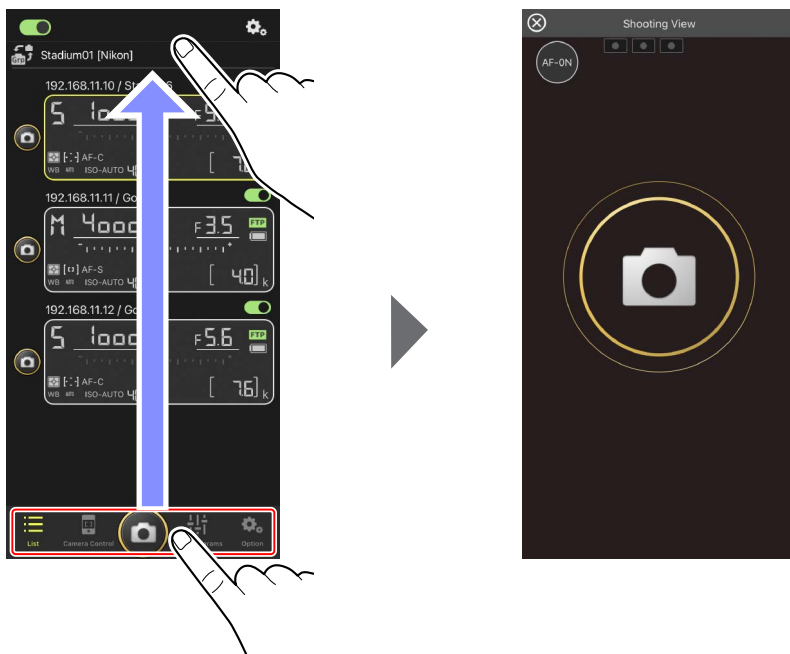

Para cambiar al modo de disparo a pantalla completa, deslice el dedo hacia arriba desde el área gris que contiene  (disparador) y otros controles en la pantalla de lista. Esto le permite tomar fotografías sin mirar la pantalla para que pueda enfocar toda su atención en el sujeto.



- Toque  (botón AF-ON) para iniciar las operaciones de enfoque en todas las cámaras remotas conectadas y vuelva a tocar para parar.
- Toque la pantalla para abrir los obturadores de todas las cámaras conectadas.
- Toque  en la esquina superior izquierda de la pantalla para regresar a la pantalla de lista.

■ Toma de imágenes con una sola cámara

El obturador de la cámara remota seleccionada puede abrirse tocando su  (disparador) en la pantalla de lista.

- La información de la cámara remota de la cámara en cuestión está resaltada en verde mientras la fotografía está en curso.
- El icono de acceso a la tarjeta de memoria () se encenderá durante la grabación de las imágenes en la tarjeta de memoria.
- El icono  (FTP) parpadeará mientras las imágenes se cargan en un servidor FTP.





Ajuste del enfoque de una cámara seleccionada (únicamente la D6 y la D5)

Puede enfocar las cámaras remotas seleccionadas antes de capturar imágenes.

1. Seleccione la cámara remota tocándola en la pantalla de lista.

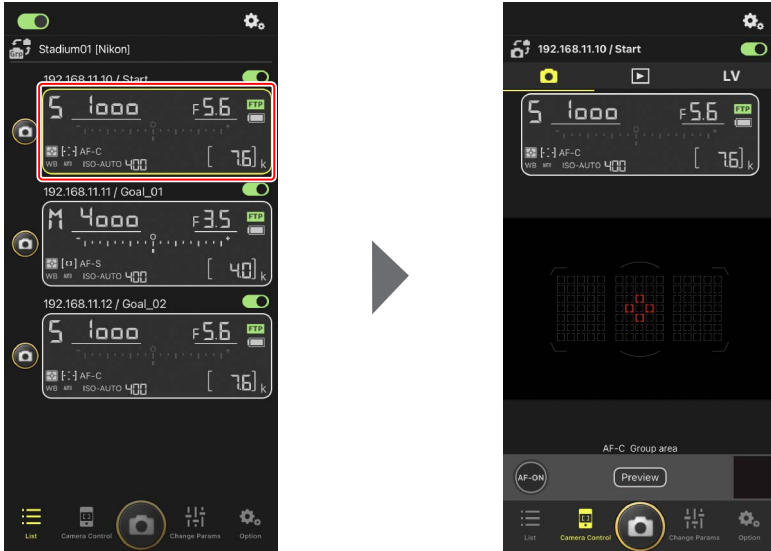
Se visualizarán los controles de la cámara remota seleccionada.



2. Seleccione  (ficha de cámara) y toque  (botón de vista previa).

La aplicación recuperará una vista previa de la cámara remota como referencia durante el enfoque. Tenga en cuenta que la imagen no es en vivo. Si el sujeto se mueve, vuelva a tocar  (botón de vista previa).

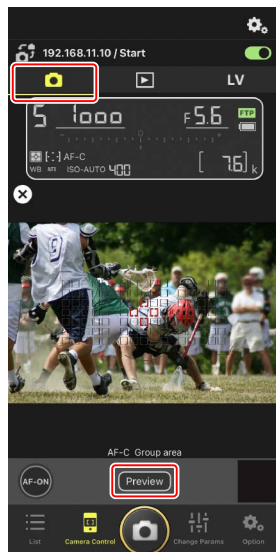

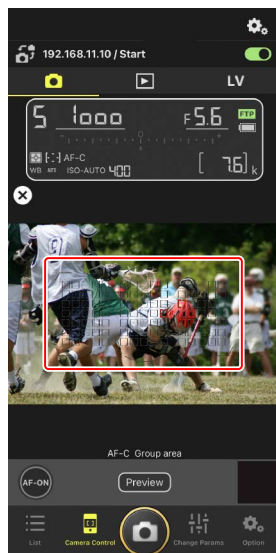

3. Toque para situar el punto de enfoque.

El punto de enfoque se moverá a la posición seleccionada.



4. Toque sin soltar  (botón AF-ON) para enfocar.

La cámara remota enfocará al sujeto en el punto de enfoque seleccionado.

- La vista previa desaparecerá de la pantalla cuando toque  (botón AF-ON). Puede comprobar el enfoque volviendo a tocar  (botón de vista previa) para recuperar otra vista previa.

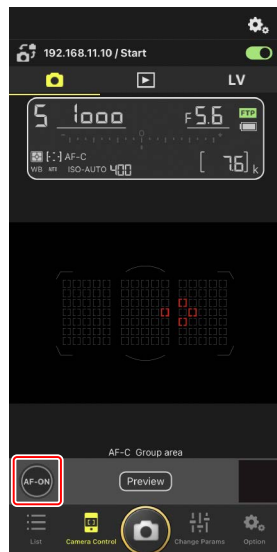

5. Toque  (disparador) para capturar una imagen.

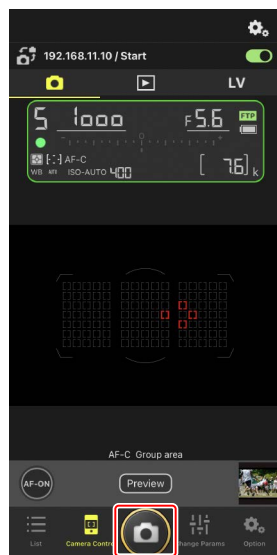

Fotografía live view

Live view le permite comprobar la vista desde las cámaras remotas mientras configura los ajustes y captura las imágenes.

Precaución: Fotografía live view

La respuesta del disparador podría ralentizarse si cambia a la pantalla de lista inmediatamente después de capturar una ráfaga de imágenes en live view.

- 1. Seleccione la cámara remota tocándola en la pantalla de lista.

Se visualizarán los controles de la cámara remota seleccionada.



2. Toque **LV** (ficha LV).

Se mostrará una imagen en vivo desde la cámara remota.

- Con un objetivo con zoom motorizado instalado, la cámara remota puede usar los controles de la aplicación NX Field (📖 103) para acercar y alejar.

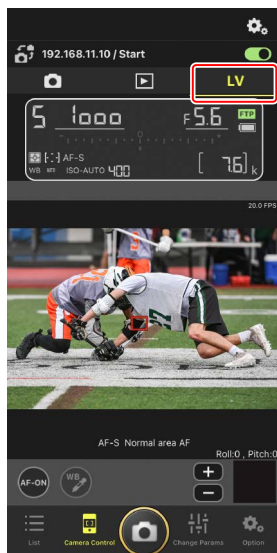

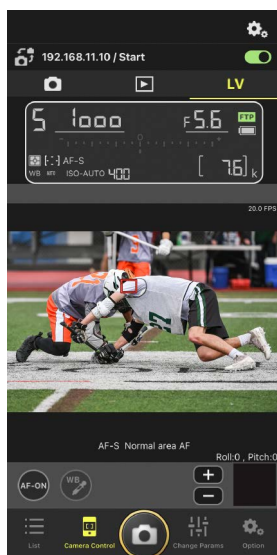

3. Toque para situar el punto de enfoque.

El punto de enfoque se moverá a la posición seleccionada.



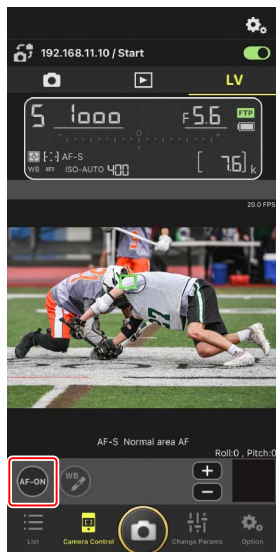

4. Toque sin soltar  (botón AF-ON) para enfocar.

- Toque sin soltar  (botón AF-ON) cuando Captura Pre-Disparo esté habilitada para realizar el almacenamiento en búfer de la Captura Pre-Disparo. Tocar el disparador mientras mantiene pulsado  (botón AF-ON) guarda la ráfaga grabada durante el almacenamiento en la memoria intermedia.



Activación AF



Si tocar  (disparador) iniciará el autofocus durante la fotografía live view o no varía con la cámara:

- Cámaras Z9, Z8, Z6III y D6: Tocar  (disparador) iniciará el autofocus, siempre y cuando **[Disparador/AF-ON]** sea seleccionado para la configuración personalizada a6 **[Activación AF]**.
- Cámaras D5: Tocar  (disparador) no iniciará el autofocus, incluso si **[Disparador/AF-ON]** está seleccionado para la configuración personalizada a8 **[Activación AF]**.



Uso de la función Captura Pre-Disparo con la captura fotograma alta velocidad +

Al seleccionar un modo de captura fotograma alta velocidad + (C15, C30, C60 o C120) para el modo de disparo de la cámara, podrá utilizar la configuración personalizada d4 [**Opciones de Captura Pre-Disparo**] para elegir la duración de la ráfaga grabada desde el final de la memoria intermedia al pulsar el disparador hasta el fondo y la duración máxima de la ráfaga grabada mientras el disparador esté pulsado hasta el fondo. También puede cambiar los ajustes de Captura Pre-Disparo y el modo de disparo en la ficha [**Exposure**] (Exposición) ( 121) de la pantalla de ajustes de la cámara de la aplicación NX Field.

Ajuste del enfoque manual

Si el interruptor de modo de enfoque del objetivo está ajustado en M/A o A/M cuando el autofocus está activado en la cámara, podrá ajustar manualmente el enfoque tocando  y . Cada toque ajusta el enfoque por la cantidad seleccionada para [**MF driving amount**] (cantidad de accionamiento MF) en la pantalla  (opciones de control de la cámara).

AF-ON no disponible (solo D5)

Seleccionar [**AF-F**] para [**LV - AF mode**] (Modo LV - AF) desactiva  (botón AF-ON) de la cámara remota en cuestión. Seleccione [**AF-S**] para  (opciones del control de la cámara) > [**LV - AF mode**] (Modo LV-AF) ( 119).

Enfoque a una distancia fija

Para enfocar a una distancia fija, seleccione el enfoque manual en la cámara. Tenga en cuenta que no podrá iniciar el autofocus ni ajustar manualmente la posición de enfoque desde la aplicación NX Field mientras enfoca a una distancia fija.

5. Toque  (disparador) para capturar una imagen.

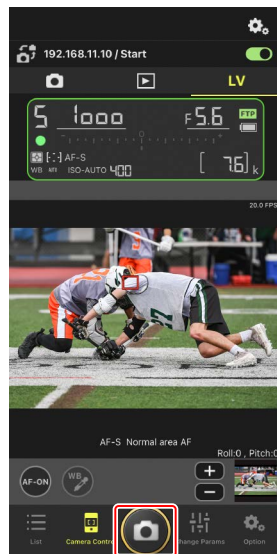

■ Configuración de los ajustes de live view

Podrá configurar la velocidad de fotogramas y otros ajustes tocando  (botón de opciones de control de la cámara) en la pantalla live view.

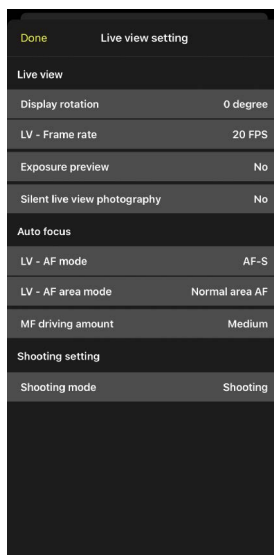
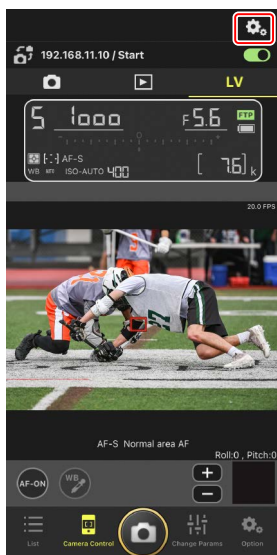

■ Uso del zoom con objetivos con zoom motorizado

Con un objetivo con zoom motorizado instalado, la cámara remota puede usar los controles de la aplicación NX Field para acercar y alejar.

☑ Cámaras compatibles

Esta función está disponible con:

- Cámaras Z9 (versión del firmware "C" 5.10 o posterior)
- Cámaras Z8 (versión del firmware "C" 2.10 o posterior)
- Cámaras Z6III (versión del firmware "C" 1.10 o posterior)

1. Toque  (botón del zoom motorizado) en la pantalla live view.

Muestra el área de herramientas.

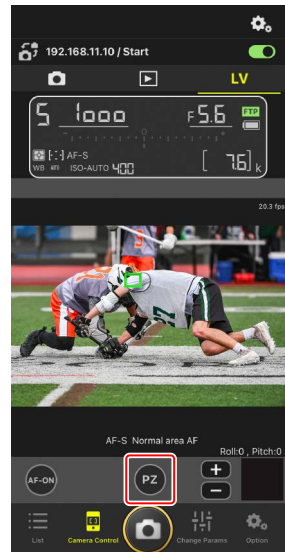

2. Toque **W/T** para acercar y alejar el zoom.

- Toque **W** para alejar y **T** para acercar.
- Toque el valor **[Speed]** (Velocidad) para seleccionar la velocidad del zoom desde el submenú.
- Vuelva a tocar **PZ** (botón del zoom motorizado) para ocultar el área de herramientas.

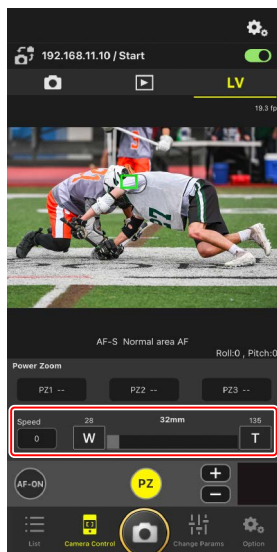

Guardar las posiciones del zoom

Toque sin soltar de **[PZ1]** a **[PZ3]** y seleccione **[Add Zoom position]** (Añadir posición del zoom) desde el submenú para guardar la posición del zoom actual como un preajuste (excluyendo los objetivos NIKKOR Z de tamaño APS-C y formato DX).

- Toque el preajuste deseado para recuperarlo.
- Para eliminar un preajuste, tóquelo sin soltar y seleccione **[Clear Zoom position]** (Borrar posición del zoom) desde el submenú.
- Colocar un objetivo con zoom motorizado distinto del utilizado para guardar el preajuste restablecerá todos los preajustes guardados.

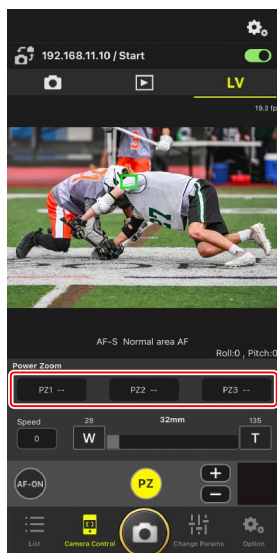

Realización de operaciones de Captura Automática en la aplicación NX Field

Utilice la aplicación NX Field para iniciar, suspender o configurar los ajustes para la captura automática en la cámara (Z9 versión de firmware "C" 5.00 o posterior solamente).

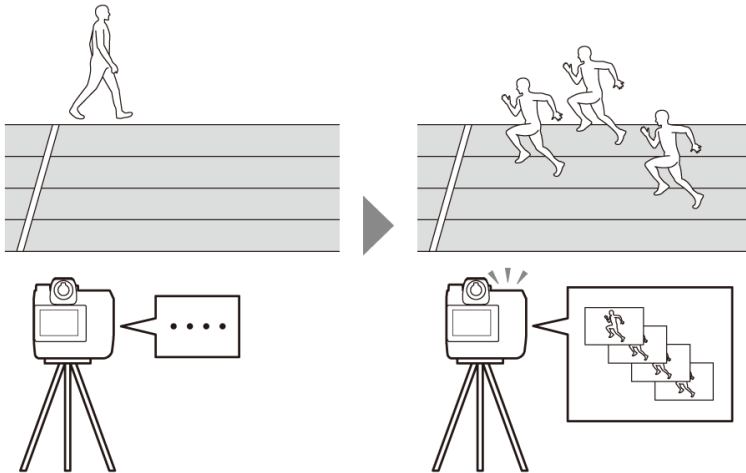

¿Qué es "Captura Automática"?

La captura automática es una función en la que la cámara toma fotos o graba vídeos automáticamente cuando la cámara reconoce un sujeto. Al elegir los criterios de disparo para la captura automática, los fotógrafos crean de forma efectiva una cámara autónoma que puede tomar fotos o filmar vídeos automáticamente sin más acción por su parte.



- Para obtener más información sobre la captura automática, consulte las instrucciones adicionales de la versión del firmware "C" 5.00 en la *Guía de referencia de la Z9*.

La pantalla de ajustes de captura automática

Seleccione  (ficha de cámara) en la pantalla de control de la cámara y toque  (botón A-CAP) para ver la pantalla de ajustes de captura automática (📖 86). Puede configurar los ajustes de captura automática, ver una vista previa, cargar preajustes del usuario e iniciar o suspender la captura automática.

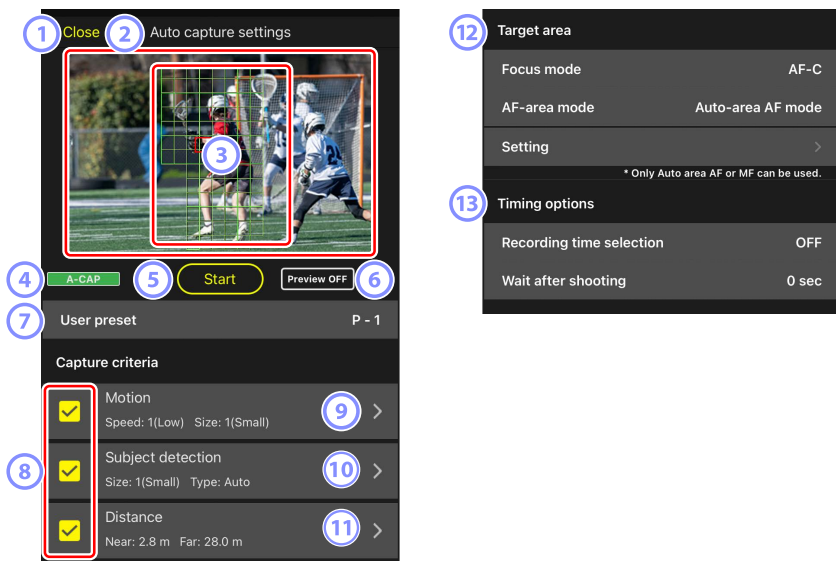

1 Cerrar

Regrese a la pantalla del control de la cámara.

- Al cerrar la pantalla de ajustes de la captura automática no se suspende una captura automática en curso. Toque **[End]** (Fin) para finalizar la captura automática.

2 Live view

Antes de iniciar la captura automática, puede comprobar si la cámara reconoce el sujeto como se desea. Cuando la cámara reconoce un sujeto que cumple con los criterios configurados, aparecen recuadros verdes sobre el sujeto.

③ Área de detección de punto de enfoque/captura automática

El punto de enfoque se muestra en rojo y las zonas de detección de captura automática se muestran en verde. Si se configura un ajuste distinto de **[Auto-area AF]** (AF de zona automática) para el modo de zona AF en la cámara, puede tocar la pantalla para mover el punto de enfoque.

④ La pantalla de estado de captura automática

A-CAP se visualiza mientras la captura automática está en curso.

⑤ Inicio/Fin

Toque el botón **[Start]** (Inicio) para iniciar la captura automática con los ajustes configurados. Toque el botón **[End]** (Fin) para finalizar la captura automática.

Botón **[Start]** (Inicio) desactivado

El botón **[Start]** (Inicio) se desactiva si la cámara no puede realizar operaciones de captura automática debido a condiciones tales como a la falta de un objetivo instalado. Compruebe los ajustes de la cámara.

Precaución: Guardar ajustes en la cámara durante Captura Automática (Z9 "C" versión del firmware 5.00 o posterior solamente)

Guardar ajustes en la cámara tocando  (opciones) y seleccionando **[Option]** (Opción) > **[Save camera settings]** (Guardar ajustes de la cámara) finalizará la captura automática.

⑥ Vista previa

Toque este botón para mostrar u ocultar el punto de enfoque/área de detección de captura automática (③).

⑦ Preajustes del usuario

Seleccione y cargue preajustes del usuario para la captura automática almacenados en la cámara. Los cambios realizados en los ajustes de la captura automática con la aplicación NX Field también se reflejan automáticamente en los preajustes del usuario.

8 **Las casillas de verificación de [Capture Criteria] (Criterios de captura)**

Los ajustes marcados serán efectivos durante la captura automática.

- Se debe marcar al menos una casilla de verificación. Al cambiar los criterios de captura, marque primero la casilla de verificación del criterio al que se va a cambiar.

9 **[Motion] (Movimiento)**

Se muestran la velocidad y el tamaño del movimiento configurados. Toque para visualizar los ajustes de movimiento (📖 109).

10 **[Subject Detection] (Detección de sujeto)**

Se muestra el tamaño y el objetivo de la detección del sujeto. Toque para visualizar los ajustes de la detección del sujeto (📖 112).

11 **[Distance] (Distancia)**

Muestra las distancias más cercanas y lejanas al sujeto que reconoce la cámara. Toque para visualizar los ajustes de la distancia (📖 114).

- Puede utilizar esta función al instalar un objetivo NIKKOR Z. Es posible que no funcione con otros objetivos.

12 **[Target Area] (Área objetivo)**

Toque para visualizar los ajustes del área objetivo (📖 116).

- Configure los ajustes para el modo de enfoque y el modo de zona AF. Toque **[Setting]** (Ajuste) para visualizar los ajustes del área objetivo cuando se cumpla alguno de los siguientes criterios:
 - El modo de enfoque se ajusta a un modo distinto a **MF** y el modo de zona AF se ajusta a **[Auto-area AF]** (AF de zona automática).
 - El modo de enfoque está ajustado en **MF** y la casilla de verificación de captura **[Distance]** (Distancia) no está marcada.

13 **[Timing Options] (Opciones de sincronización)**

Configure la duración de los disparos y el tiempo mínimo durante el que se esperará antes de volver a comenzar los disparos (📖 118).

Configuración de los criterios de captura

Configure los criterios para realizar la captura automática. Los criterios configurables son **[Motion]** (Movimiento), **[Distance]** (Distancia) y **[Subject detection]** (Detección de sujeto). Si se seleccionan varios criterios, el disparo solo se realizará cuando se cumplan todos los criterios.

■ [Capture Criteria] (Criterios de captura): [Motion] (Movimiento)

Toque **[Motion]** (Movimiento) en la pantalla de ajustes de la captura automática para abrir la pantalla de ajustes de movimiento. Puede configurar la dirección del movimiento, la velocidad y el tamaño del sujeto.

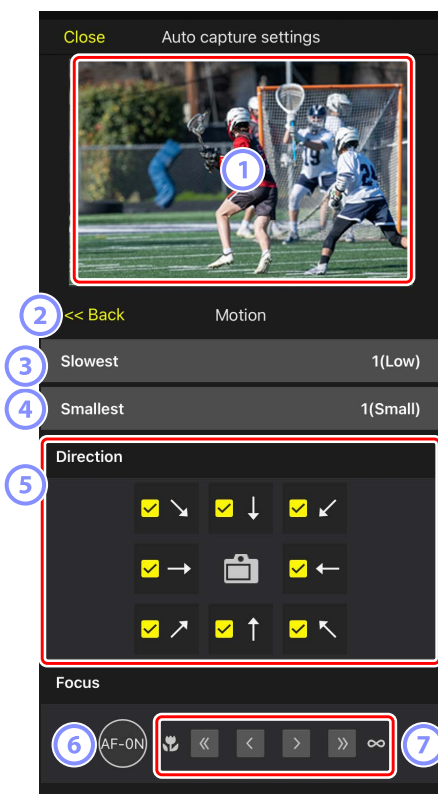

① **Live View**

Permite obtener una vista previa de cómo la cámara reconoce al sujeto bajo los criterios de movimiento configurados.

- Puede configurar el punto en el que desea enfocar tocando la posición en la que se espera que el sujeto entre en el ángulo de visión.

② **Atrás**

Guarda los ajustes y regrese a la pantalla anterior.

③ **[Slowest] (Más lento)**

Configure un valor que se corresponda a la velocidad medida como el tiempo necesario para que el sujeto cruce el fotograma horizontalmente. Cada opción corresponde aproximadamente al siguiente número de segundos.

- **[1(Low)]** (1 (Bajo)): Aproximadamente 5 seg. o menos
- **[2]**: Aproximadamente 4 seg. o menos
- **[3]**: Aproximadamente 3 seg. o menos
- **[4]**: Aproximadamente 2 seg. o menos
- **[5(High)]** (5 (Alto)): Aproximadamente 1 seg. o menos

④ **[Smallest] (Más pequeño)**

Puede configurar el tamaño del sujeto. Elija entre las siguientes cinco opciones correspondientes al tamaño de las áreas de detección de captura automática que consisten en el número de puntos (los cuadros verdes mostrados en live view).

- **[1(Small)]** (1 (Pequeño)): 4 puntos o más grande
- **[2]**: 8 puntos o más grande
- **[3]**: 14 puntos o más grande
- **[4]**: 24 puntos o más grande
- **[5(Large)]** (5 (Grande)): 34 puntos o más grande

Ajustes de tamaño para [Motion] (Movimiento) y [Subject Detection] (Detección del sujeto)

Al marcar tanto **[Motion]** (Movimiento) como **[Subject detection]** (Detección del sujeto) en **[Capture criteria]** (Criterios de captura) en la pantalla de ajustes de captura automática, el **[Smallest]** (Más pequeño) seleccionado para el primero no tendrá efecto en el **[Smallest]** (Más pequeño) seleccionado para el último. Cambiar el **[Smallest]** (Más pequeño) seleccionado en la pantalla de ajustes de movimiento no tiene efecto en el **[Smallest]** (Más pequeño) seleccionado en la pantalla de detección de sujeto. Las dos condiciones se evaluarán por separado, pero solo los sujetos que cumplan los criterios de ambas activarán la captura automática.

5 **[Direction] (Dirección)**

Seleccione la dirección en la que debe moverse el sujeto para que la cámara dispare. Se pueden seleccionar varias direcciones. Toque el icono de la cámara en el centro para marcar todas las casillas de verificación.

6 **AF-ON**

Toque sin soltar el botón para realizar el autofocus en el punto de enfoque seleccionado.

7 **Enfoque manual**

Toque **<<** o **>>** para mover la posición de enfoque al lado cercano o al lado infinito en anchos de paso fijo. Para ajustar la posición de enfoque en anchos de paso más pequeño, toque **<** o **>**.

■ [Capture Criteria] (Criterios de captura): [Subject Detection] (Detección de sujeto)

Toque [Subject detection] (Detección de sujeto) en la pantalla de ajustes de la captura automática para abrir la pantalla de ajustes de detección del sujeto. Puede configurar el tamaño y el tipo (como por ejemplo animal o vehículo) del sujeto.

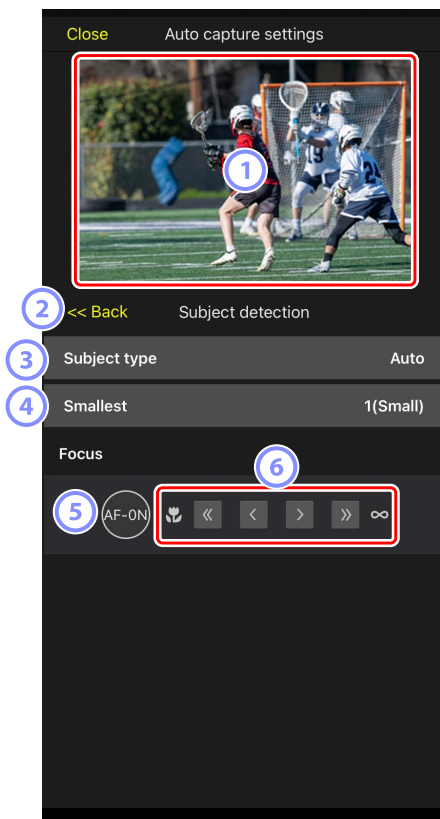

① Live View

Permite obtener una vista previa de cómo la cámara reconoce al sujeto bajo los criterios de detección de sujeto configurados.

- Puede configurar el punto en el que desea enfocar tocando la posición en la que se espera que el sujeto entre en el ángulo de visión.

② Atrás

Guarde los ajustes y regrese a la pantalla anterior.

③ [Subject Type] (Tipo de sujeto)

Seleccione el tipo de sujeto de entre **[Auto]** (Automático), **[People]** (Personas), **[Animal]** (Animal), **[Vehicle]** (Vehículo) o **[Airplanes]** (Aviones).

④ [Smallest] (Más pequeño)

Puede configurar el tamaño del sujeto como un porcentaje del ángulo de visión. Cada opción corresponde aproximadamente a los porcentajes siguientes.

- **[1(Small)]** (1 (Pequeño)): 2,5 % o más
- **[2]**: 5 % o más
- **[3]**: 10 % o más
- **[4]**: 15 % o más
- **[5(Large)]** (5 (Grande)): 20 % o más

Ajustes de tamaño para **[Motion]** (Movimiento) y **[Subject Detection]** (Detección del sujeto)

Al marcar tanto **[Motion]** (Movimiento) como **[Subject detection]** (Detección del sujeto) en **[Capture criteria]** (Criterios de captura) en la pantalla de ajustes de captura automática, el **[Smallest]** (Más pequeño) seleccionado para el primero no tendrá efecto en el **[Smallest]** (Más pequeño) seleccionado para el último. Cambiar el **[Smallest]** (Más pequeño) seleccionado en la pantalla de ajustes de movimiento no tiene efecto en el **[Smallest]** (Más pequeño) seleccionado en la pantalla de detección de sujeto. Las dos condiciones se evaluarán por separado, pero solo los sujetos que cumplan los criterios de ambas activarán la captura automática.

⑤ AF-ON

Realice el autofocus en la posición en la que se ajustó el punto de enfoque mientras toca sin soltar el botón.

⑥ Enfoque manual

Toque **<<** o **>>** para mover la posición de enfoque al lado cercano o al lado infinito en anchos de paso fijo. Para ajustar la posición de enfoque en anchos de paso más pequeño, toque **<** o **>**.

■ [Capture Criteria] (Criterios de captura): [Distance] (Distancia)

Toque **[Distance]** (Distancia) en la pantalla ajustes de la captura automática para abrir la pantalla de ajustes de movimiento. Puede configurar las distancias más cercanas y más lejanas en las que la cámara reconocerá el sujeto.

- Puede utilizar esta función al instalar un objetivo NIKKOR Z. Es posible que no funcione con otros objetivos.
- La distancia más cercana no puede ser superior a la distancia más lejana.

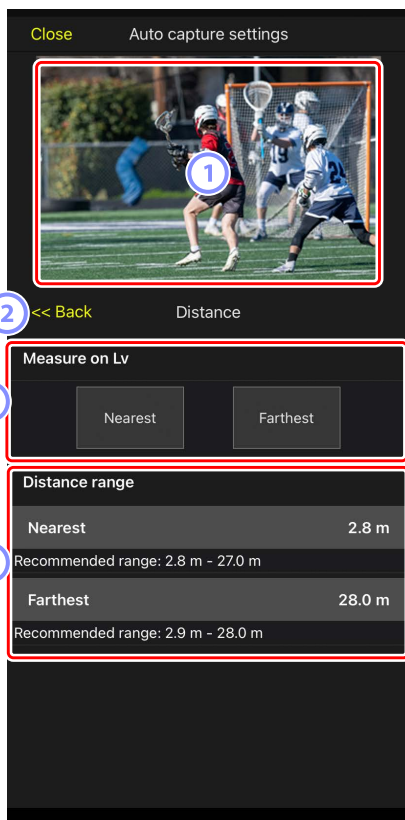

① **Live View**

Permite obtener una vista previa de cómo la cámara reconoce al sujeto bajo los criterios de distancia configurados.

② **Atrás**

Guarde los ajustes y regrese a la pantalla anterior.

③ **[Measure on Lv] (Medir en Lv)**

Toque estos botones para activar los cambios a la distancia más cercana o más lejana tocando la pantalla live view. Toque **[End]** (Fin) para finalizar el proceso.

- Esta opción no está disponible cuando el modo de enfoque está ajustado en **MF**.

④ **[Distance Range] (Margen de distancia)**

Toque para seleccionar las distancias más cercanas y más lejanas.

- Las unidades de ajuste según el margen de las distancias es como sigue:
 - Menos de 20 m: 0,1 m
 - 20-50 m: 1,0 m
 - Más de 50 m: 5,0 m
- Ajuste la distancia dentro del margen indicado por **[Recommended range]** (Margen recomendado). Ajustar la distancia fuera de este margen reducirá la precisión del reconocimiento de la distancia al sujeto.

■ Configuración del área objetivo

Toque [**Setting**] (Ajuste) en [**Target area**] (Área objetivo) en la pantalla de ajuste de la captura automática para abrir la pantalla de ajustes del área objetivo. Al especificar áreas no objetivo, tales como las áreas con obstáculos dentro del ángulo de visión, podrá capturar al sujeto con mayor precisión.

- Esta opción está disponible cuando se cumple alguno de los siguientes criterios:
 - Cuando el modo de enfoque se ajusta a un modo distinto a **MF** y el modo de zona AF se ajusta a [**Auto-area AF**] (AF de zona automática).
 - Cuando el modo de enfoque está ajustado en **MF** y la casilla de verificación [**Capture criteria**] (Criterios de captura) para [**Distance**] (Distancia) está desmarcada.

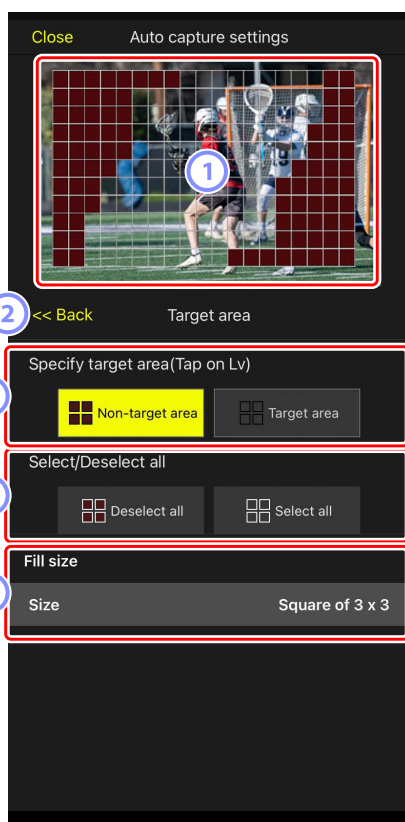

① **Live View**

Permite obtener una vista previa de cómo la cámara reconoce al sujeto dentro del área objetivo.

② **Atrás**

Guarde los ajustes y regrese a la pantalla anterior.

③ **[Specify Target Area (Tap on LV)] (Especificar área objetivo (tocar en LV))**

Después de tocar el botón **[Non-target area]** (Área no objetivo) o **[Target area]** (Área objetivo), podrá tocar puntos en live view para ajustarlos como áreas no objetivo u objetivo. Los puntos contiguos se pueden seleccionar juntos arrastrando el dedo por la pantalla.

④ **[Select/deselect All] (Seleccionar/deseleccionar todo)**

Las áreas objetivo y no objetivo para el reconocimiento del sujeto pueden configurarse todas a la vez.

 **Sugerencia para configurar el área objetivo**

Si el área no objetivo es mayor, toque **[Deselect all]** (Deseleccionar todo), o si el área objetivo es mayor, toque **[Select all]** (Seleccionar todo), a continuación use **[Specify target area (Tap on LV)]** (Especificar área objetivo (tocar en LV)) para configurar rápidamente el área objetivo.

⑤ **[Fill Size] (Tamaño de relleno)**

Ajuste el tamaño del área a seleccionar con un solo toque.

■ Configuración del tiempo de grabación

Configure el período de tiempo durante el que la cámara continuará disparando después de que se active la captura automática y el tiempo de espera mínimo antes de volver a iniciar los disparos.

- **[Recording Time Selection]** (Selección del tiempo de grabación)

Seleccione la cantidad de tiempo a grabar para cada toma de entre 1 segundo a 30 minutos, o seleccione **[OFF]**. Si selecciona un ajuste distinto de **[OFF]**, la cámara continuará grabando durante la cantidad de tiempo configurada aunque no se detecte al sujeto. Si selecciona **[OFF]**, la cámara solo grabará mientras se detecte al sujeto.

– Dependiendo de los ajustes de la cámara, podría no ser posible grabar durante la cantidad de tiempo configurada.

- **[Wait After Shooting]** (Espera tras los disparos)

Seleccione el tiempo de espera después de los disparos, desde 0 segundos hasta 30 minutos. La cámara no comenzará a disparar hasta que haya transcurrido la cantidad de tiempo configurada desde el disparo anterior, incluso si el sujeto se ha detectado antes.

Configure los ajustes de la cámara remota desde la aplicación NX Field

Los controles para ajustar la configuración de la cámara remota en la aplicación NX Field constan de una pantalla principalmente para los ajustes relacionados con el enfoque, otra para los ajustes relacionados con la exposición y una tercera para la mayoría de los demás ajustes de la cámara.

Configuración de los ajustes relacionados con el enfoque

La aplicación NX Field puede utilizarse para seleccionar el modo de enfoque y el modo de zona AF y para configurar otros ajustes relacionados con el enfoque.

1. Seleccione la cámara remota tocándola en la pantalla de lista.

Se visualizarán los controles de la cámara remota seleccionada.

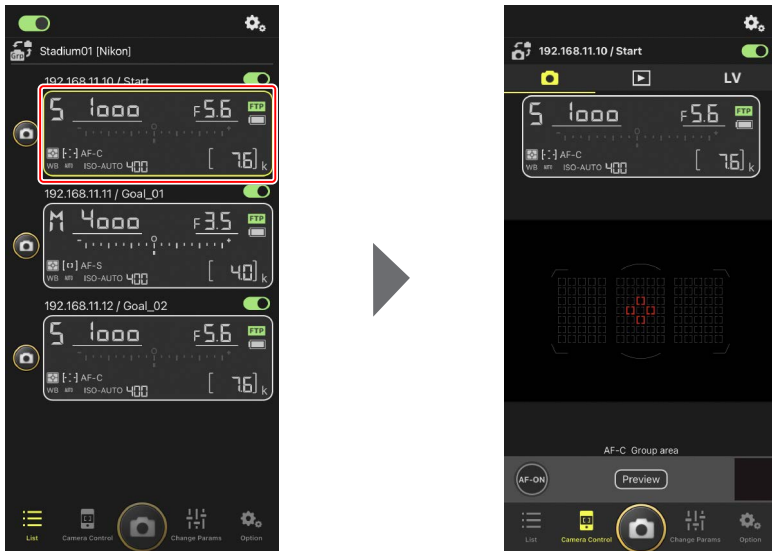

2. Seleccione  (ficha de cámara) y toque  (opciones del control de la cámara).

Puede ajustar el enfoque y los ajustes del modo de disparo de la cámara remota seleccionada. Para ello, toque los ajustes deseados.

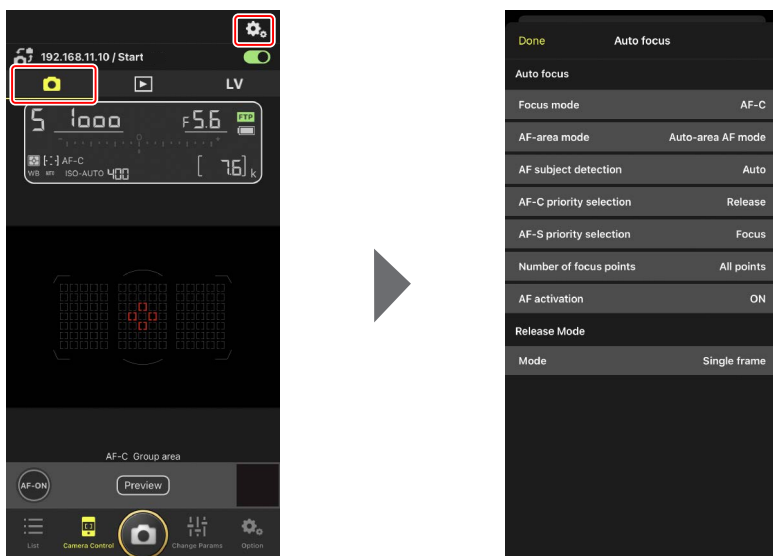

Velocidad de avance de fotografías

- La velocidad de avance de fotografías (“velocidad de disparo”) puede ajustarse desde la aplicación NX Field únicamente cuando el dial de modo de disparo de la cámara remota se encuentra en la posición “selección de modo de disparo rápido”.
- También puede cambiar los ajustes del modo de disparo en la ficha **[Exposure]** (Exposición) (📖 121) de la pantalla de ajustes de la cámara.

Configuración de los ajustes de la exposición

Los ajustes de la cámara remota, como por ejemplo la velocidad de obturación y el diafragma pueden ajustarse desde la aplicación NX Field.

1. Seleccione la cámara remota deseada tocándola en la lista de cámaras y luego toque **[Change Params]** (Cambiar parámetros).

Se visualizarán los ajustes de la cámara remota seleccionada.

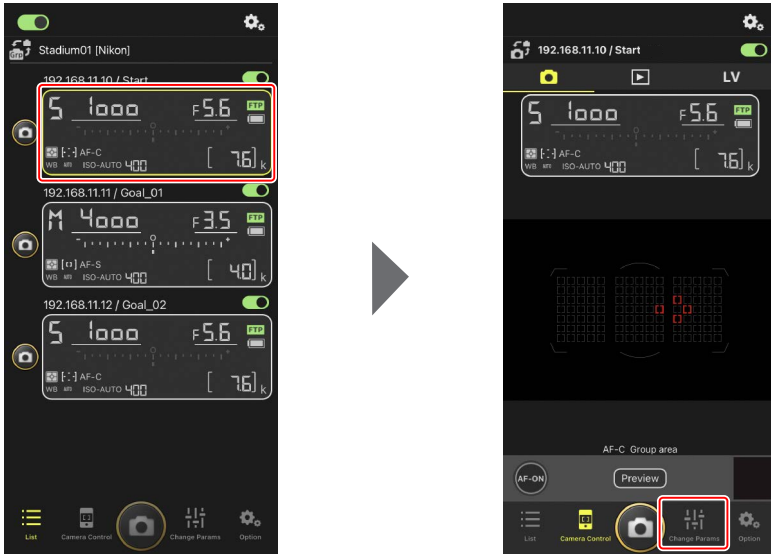

2. Toque **[Exposure]** (Exposición).

Configure los ajustes de la exposición de la cámara remota seleccionada. Podrá hacerlo tocando los ajustes en la pantalla.



Modo de disparo para la Z6III

El modo de disparo para la Z6III no se puede ajustar desde la aplicación NX Field. Utilice la cámara para cambiar el ajuste.

■ Copiar ajustes de exposición de una cámara remota a otra

Los ajustes de la exposición pueden copiarse desde la pantalla a cualquier cámara remota actualmente conectada.

- Se copiarán los siguientes ajustes: velocidad de obturación, diafragma, estado de control de la sensibilidad ISO automática (activado o desactivado), sensibilidad ISO, compensación de exposición, balance de blancos, ajuste de precisión del balance de blancos y balance de blancos de preajuste manual.

1. Toque sin soltar la información de la cámara remota y, a continuación, toque [**Copy exposure info.**] (Copiar info. de exposición).

Se le solicitará que elija las cámaras remotas de destino.

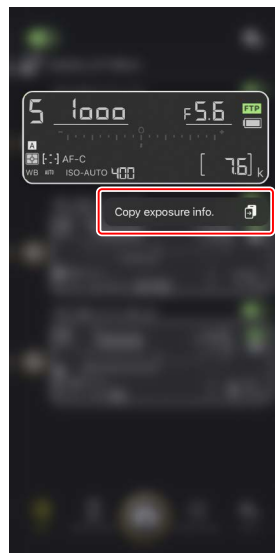

2. Seleccione las cámaras remotas deseadas y toque **[Done]** (Hecho).

Toque **[Yes]** (Sí) cuando se le solicite copiar los ajustes de la exposición de la cámara de origen a las cámaras seleccionadas.



✓ Restricciones

- Dependiendo del modelo y de los ajustes actuales, las cámaras remotas de destino podrían no ser compatibles con los valores copiados. En este caso, la velocidad de obturación, el diafragma, la sensibilidad ISO y la compensación de exposición se ajustarán a los valores compatibles más cercanos.
- Es posible que no pueda copiar el balance de blancos entre diferentes modelos de cámara.
- Los ajustes de exposición no se pueden copiar durante la captura automática (una función disponible con las cámaras Z9 de la versión de firmware "C" 4.00) si se inició desde la aplicación NX Field.

Reducción de parpadeo de alta frecuencia

Una opción [**High-frequency flicker reduction**] (Reducción de parpadeo de alta frecuencia) está disponible cuando una Z9 (versión del firmware "C" 2.10 o posterior), Z8 o Z6III está conectada.

- Seleccione [**Yes**] (Sí) para habilitar [**High-frequency flicker reduction setting**] (Reducción de parpadeo de alta frecuencia). A continuación, podrá ajustar [**Shutter speed**] (Velocidad de obturación) en incrementos más pequeños de lo normal mientras previsualiza el efecto en live view. Toque << o >> para ajustar la velocidad de obturación por la cantidad seleccionada en la cámara remota. Para ajustar la velocidad de obturación en incrementos más pequeños, toque < o >.

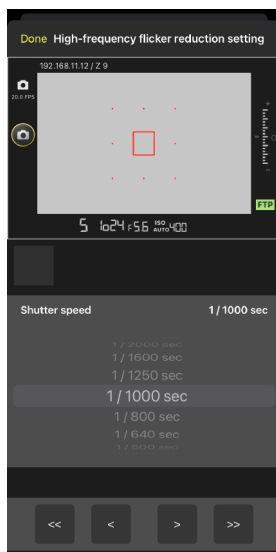

- La pantalla de la velocidad de obturación mostrará únicamente el denominador, incluyendo el primer decimal.
- Para más información sobre la reducción de parpadeo de alta frecuencia, consulte la *Guía de referencia* de la Z9, Z8 o Z6III.

Configuración de otros ajustes de la cámara remota

Configure los ajustes de la cámara remota, tal como el balance de blancos y los Picture Control.

■ La ficha “Change Params” [AF/WB]

Configure los ajustes del autofocus y del balance de blancos. También podrá acceder a algunos de los ajustes del autofocus desde las opciones del control de la cámara (📖 119).



Medición del balance de blancos puntual (únicamente D6 y D5)

El balance de blancos puntual puede medirse en live view al seleccionar **[Preset manual]** (Preajuste manual) para el balance de blancos.

1. Seleccione **[Preset manual]** (preajuste manual) para el balance de blancos.

Podrá acceder a los ajustes del balance de blancos desde la ficha **[AF/WB]** en la pantalla “cambiar parámetros”.

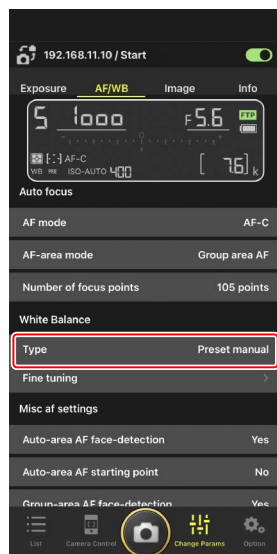

2. Toque  (botón de control de la cámara).

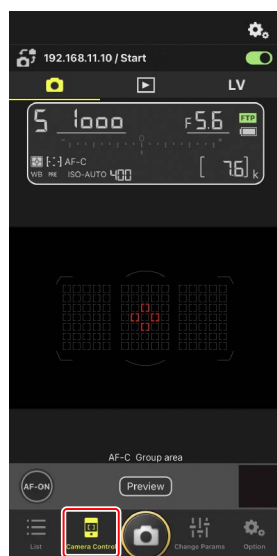

3. Toque **LV** (ficha LV).

Se mostrará una imagen en vivo desde la cámara remota.

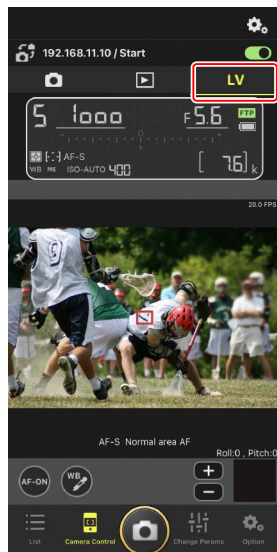

4. Toque **WB** (botón WB).

El botón se volverá de color amarillo para indicar que se ha seleccionado el modo de medición directa.

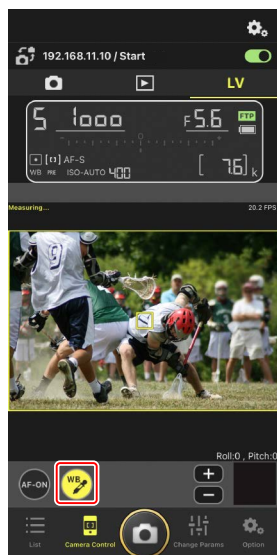

5. Toque una zona neutra gris o blanca del sujeto.

Si la medición se lleva a cabo correctamente, la pantalla live view se resaltará en verde y se visualizará **[Success]** (éxito).

- Si la pantalla live view no aparece marcada en verde, vuelva a tocar una zona neutra gris o blanca del sujeto.

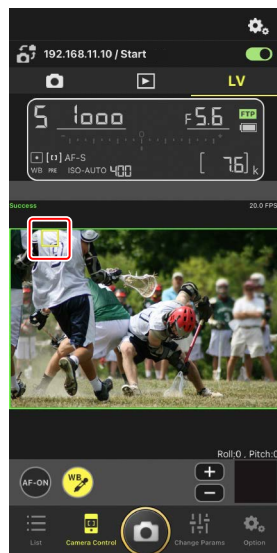

6. Vuelva a tocar  (botón WB) para salir del modo de medición directa.

■ La ficha “Change Params” [Image] (Imagen)

Ajuste la calidad de imagen, los Picture Control y demás ajustes relacionados con la imagen.

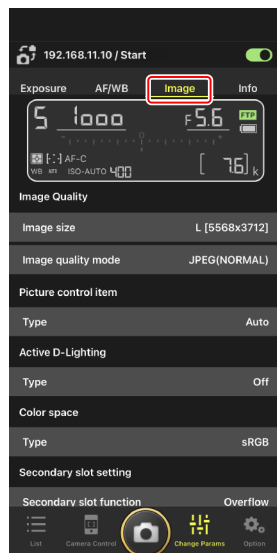

■ La ficha “Change Params” [Info] (Información)

Seleccione los datos guardados con las imágenes, incluyendo la información IPTC y los comentarios de la imagen.



■ Selección de un banco de configuraciones

Puede alternar entre los ajustes del menú de disparo de la foto guardados en la cámara remota en los bancos "A" a "D" deslizando la información de la cámara remota en NX Field.

- Esta función está disponible con la Z9, Z8, D6 y D5.

1. Configure los ajustes del menú de disparo de la cámara remota.

El procedimiento varía según la cámara:

- Cámaras Z9 y Z8: Seleccione [**Bancos del menú extendidos**] en el menú de disparo de la foto y elija [**ON**].
- Cámaras D6 y D5: Seleccione [**Bancos del menú foto extendidos**] en el menú de disparo de la foto y elija [**Activados**].

- ### 2. Vaya a (opciones) en la aplicación NX Field y seleccione [**Yes**] (Sí) para [**Enable the shooting menu bank**] (Habilitar el banco del menú de disparo).

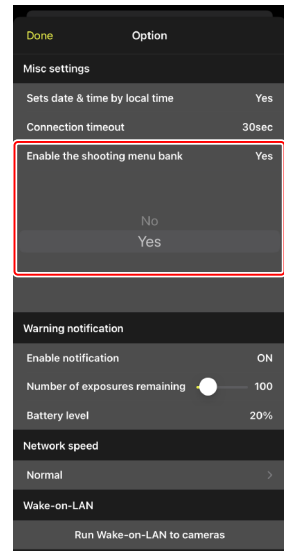

3. Conéctese a la cámara remota desde la aplicación NX Field.

La información de la cámara remota ahora incluirá un icono de banco del menú de disparo (“A”–“D”).

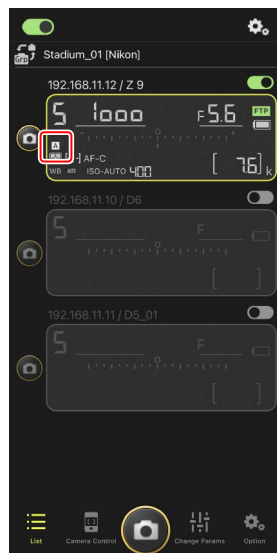

4. Pase el dedo en la información de la cámara remota hacia la izquierda o hacia la derecha.

El banco del menú disparo seleccionado cambiará.

- Los ajustes tardarán aproximadamente un segundo en actualizarse después de detener el deslizamiento.
- La selección del banco del menú de disparo también es compatible durante la fotografía estática live view (Z9 y Z8 solamente).

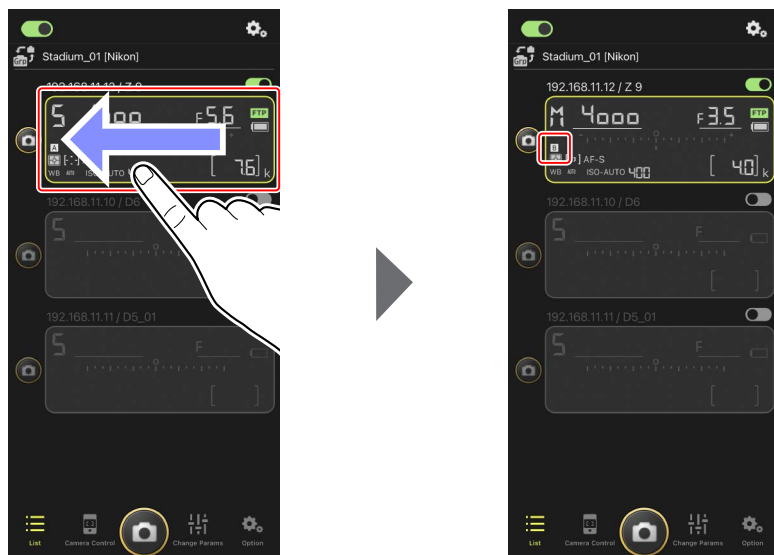

Carga de los ajustes del menú de disparo

- NX Field requerirá tiempo adicional para cargar todos los ajustes del menú de disparo de los bancos "A" a "D" al conectarse a cámaras remotas con **[Yes]** (Sí) seleccionado para **[Enable the shooting menu bank]** (Habilitar el banco del menú de disparo).
- Los ajustes del menú de disparo no se pueden cargar seleccionando **[Yes]** (Sí) para **[Enable the shooting menu bank]** (Habilitar el banco del menú de disparo) después de establecer una conexión con la cámara remota a través de la aplicación NX Field. Finalice la conexión con la cámara remota y, a continuación, vuelva a conectar.

Reiniciar todas las cámaras remotas conectadas

Vaya a  (opciones), abra **[Option]** (Opción), toque **[Reboot all cameras]** (Reiniciar todas las cámaras) para ver un cuadro de diálogo de confirmación y, a continuación, toque **[OK]** (Aceptar) para reiniciar todas las cámaras remotas conectadas.

- Las cámaras remotas reiniciadas se reconectarán automáticamente a la aplicación NX Field.

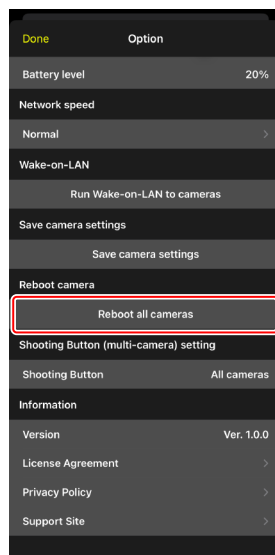

Cámaras compatibles

Esta función está disponible con:

- Cámaras Z9 (versión del firmware "C" 5.10 o posterior)

Uso de NX Field durante un período prolongado

Cuando utilice NX Field durante un período prolongado, reinicie las cámaras remotas durante las intermisiones o en otros momentos apropiados para reducir el riesgo de errores inesperados y pérdida de comunicaciones.

Visualización de imágenes con la aplicación NX Field

Visualización de imágenes

Para ver una lista de miniaturas de las imágenes en las tarjetas de memoria de la cámara remota seleccionada, toque  (ficha de reproducción) de la pantalla de control de la cámara.

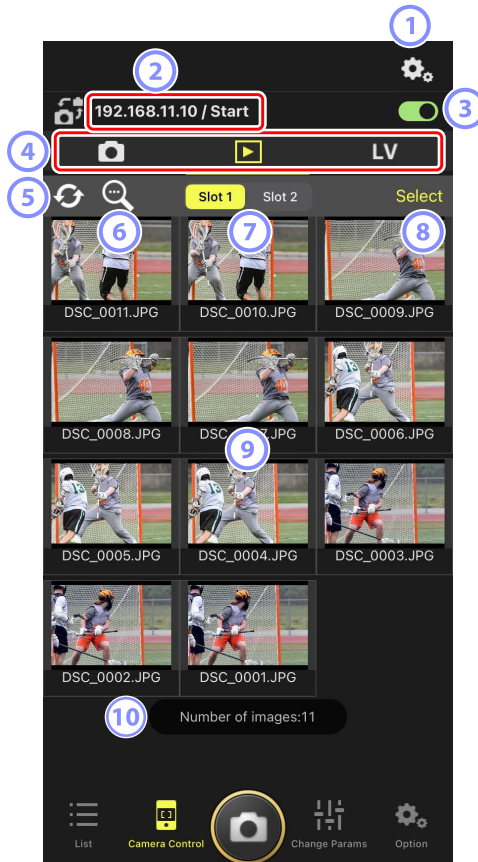

① **Opciones del control de la cámara**

Configure los ajustes de la pantalla de reproducción (📖 142).

② **Dirección IP/Nombre (📖 49)**

La dirección IP y el nombre.

③ **Interruptor de conexión**

Active o desactive la conexión a la cámara de origen.

④ **Fichas de cámara, reproducción y LV**

Elija la ficha que se va a visualizar.

⑤ **Actualizar**

Actualice la visualización de miniaturas.

⑥ **Buscar**

Filtre las imágenes por estado de protección o fecha de grabación.

⑦ **Selección de ranura**





Seleccione la ranura que contiene la tarjeta de memoria desde la cual se reproducirán las imágenes.

⑧ **[Select] (seleccionar)**

Toque para activar la selección de la imagen.

9 Miniaturas

Imágenes en miniatura mostrando las fotografías de la tarjeta de memoria de la ranura seleccionada. Tocar una miniatura visualiza la imagen seleccionada en una vista de fotograma a fotograma ( 138).

- La aplicación solo muestra las copias JPEG o HEIF de las imágenes grabadas en el modo RAW + JPEG o RAW + HEIF. Los iconos "RAW" aparecen en las miniaturas.
- Las imágenes cargadas en el servidor FTP se indican mediante iconos  mientras que aquellas en espera de la carga se indican mediante iconos .
- Únicamente la primera toma de cada serie de la fotografía de ráfaga (una ráfaga) aparecerá como una miniatura (solo la versión del firmware de la Z9 "C" 5.00 o posterior). Aparece un icono  en la miniatura. Toque la imagen en miniatura para visualizar todas las imágenes de la ráfaga como miniaturas.
 - Toque la primera imagen de la ráfaga para salir a la pantalla anterior.
 - El modo en el que se visualiza la serie de disparos realizados en la fotografía de ráfaga se puede cambiar utilizando las opciones de visualización de reproducción ( 142).

10 Número de imágenes

El número total de imágenes guardadas en la tarjeta de memoria en la ranura seleccionada visualizada en la lista de miniaturas. Se cuenta una ráfaga como una sola imagen.

■ Visualizar una imagen en la vista de fotograma a fotograma

Visualice la imagen seleccionada en la vista de fotograma a fotograma tocando su miniatura en la pantalla de reproducción. Puede compartir y guardar la imagen actual, enviarla a través de FTP o añadir una nota de voz.



① **[AF]**

Toque este icono para ver el punto de enfoque utilizado cuando se tomó la imagen. Esta opción no está disponible cuando se visualiza una imagen HEIF o RAW grabada con HLG seleccionado para el modo de tono en la vista de fotograma a fotograma.

② **[Info.]**

Toque este icono para ver la fecha y la hora de la grabación, la velocidad de obturación y otra información sobre el disparo. Esta opción no está disponible cuando se visualiza una imagen HEIF o RAW grabada con HLG seleccionado para el modo de tono en la vista de fotograma a fotograma.

③ **El área de visualización**

Muestra la imagen seleccionada a pantalla completa.

④ **Compartir**

Toque este icono para compartir la imagen actual con otras a través de correo electrónico, mensajería, etc. También puede descargarla en el carrete de la cámara del iPhone.

⑤ **FTP**

Toque este icono para cargar la imagen actual en el servidor FTP.

⑥ **Micrófono (solo la versión del firmware "C" de la Z9 5.00 o posterior)**

Toque  (micrófono) para visualizar un diálogo para grabar una nota de voz (🗨️ 140).

⑦ **Borrar**

Borre la imagen actual de la cámara remota.

Agregar una nota de voz a una imagen (solo la versión del firmware de la Z9 "C" 5.00 o posterior)

Seleccionar una imagen en la pantalla de reproducción para visualizar en la vista fotograma a fotograma mostrará  (micrófono) para grabar una nota de voz. Puede grabar una nota de voz con el micrófono de su iPhone y añadirla a la imagen actual.

- No se puede añadir una nota de voz a una imagen protegida.

1. Toque una imagen en la lista de miniaturas.

La imagen seleccionada se muestra en la vista de fotograma a fotograma.



2. Toque  (micrófono) en la vista de fotograma a fotograma.

Toque **[Start]** (Inicio) en el diálogo de confirmación para comenzar la grabación.

- Se pueden grabar hasta 60 segundos de una nota de voz.



3. Toque **[Done]** (Hecho).

La nota de voz se guarda en la tarjeta de memoria de la cámara.

- La nota de voz se guarda en la misma carpeta y tiene el mismo nombre de archivo que la imagen actual.

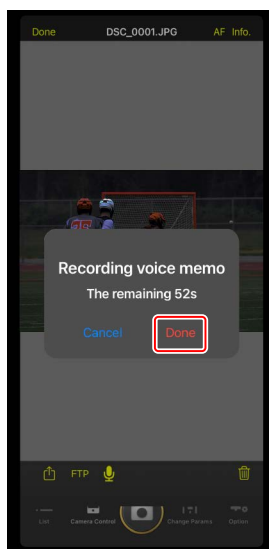

■ Configuración de los ajustes de la pantalla de reproducción

Podrá ajustar las opciones de reproducción tocando  (botón de opciones del control de la cámara) en la pantalla de reproducción.

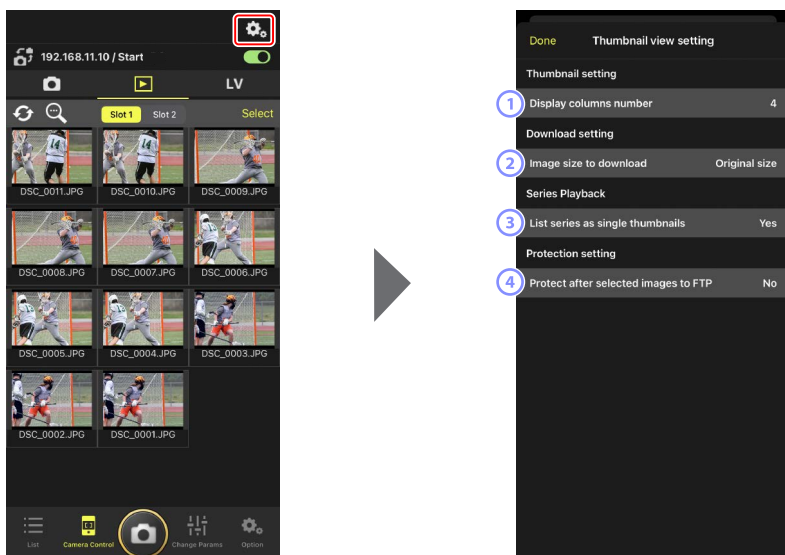

- ① **[Display Columns Number] (Número de columnas a visualizar)**
Seleccione el número de miniaturas (de 1 a 6) visualizadas en cada fila.
- ② **[Image Size to Download] (Tamaño de imagen a descargar)**
Seleccione el tamaño en el que se descargarán las imágenes al iPhone.
- ③ **[List Series as Single Thumbnails] (Mostrar series como una miniatura)**
Configure cómo se muestra la serie de disparos realizados en la fotografía de ráfaga.
- ④ **[Protect After Selected Images to FTP] (Proteger después de las imágenes seleccionadas en FTP)**
Protege automáticamente las imágenes de la tarjeta de memoria de la cámara que están seleccionadas para su carga a través de FTP en la lista de miniaturas.

Compartir y descargar imágenes con un iPhone

Las imágenes seleccionadas en la lista de miniaturas pueden compartirse con otras personas por correo electrónico o similares o descargarse desde la cámara remota al iPhone.

1. Toque **[Select]** (seleccionar) en la pantalla de miniaturas.

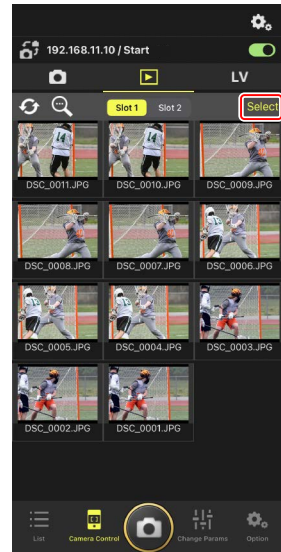

2. Seleccione las imágenes que desea compartir.
 - Elija una sola imagen de la ráfaga para seleccionar todas las imágenes de la ráfaga.

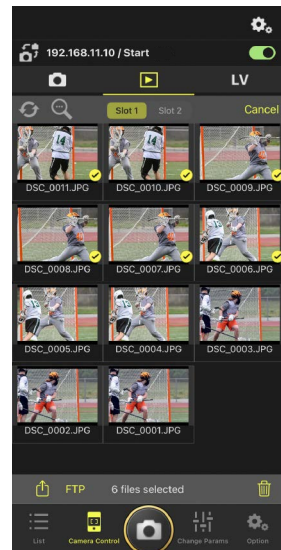

3. Toque  (botón de compartir).

Las imágenes seleccionadas pueden compartirse con otras personas a través de correo electrónico, mensajería o similares. También pueden descargarse al carrete de la cámara del iPhone.

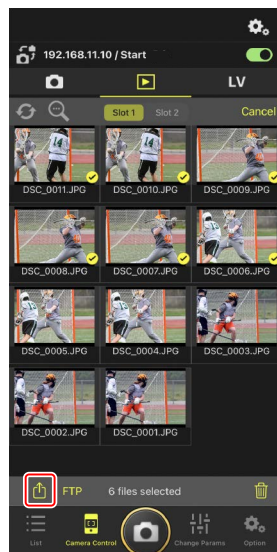

Cargar imágenes seleccionadas a través de FTP

Las imágenes seleccionadas en la lista de miniaturas pueden cargarse desde la cámara remota a través de FTP.

1. Toque **[Select]** (seleccionar) en la pantalla de miniaturas.

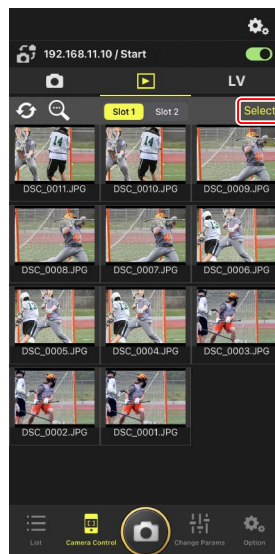

2. Seleccione las imágenes a cargar en el servidor FTP.
 - Elija una sola imagen de la ráfaga para seleccionar todas las imágenes de la ráfaga.

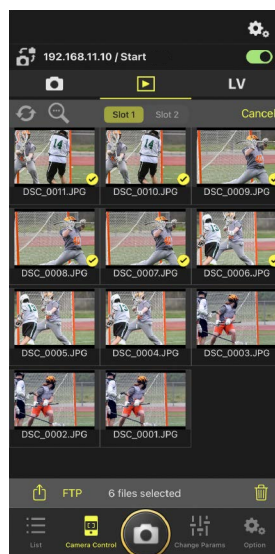

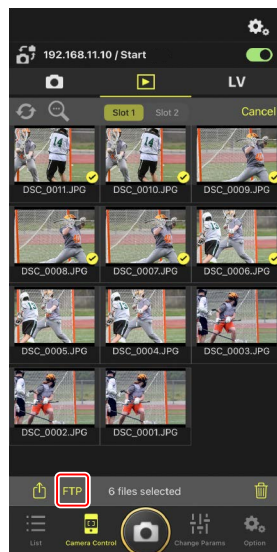

3. Toque **FTP** (botón FTP).

Se visualizará un cuadro de diálogo de confirmación; toque **[OK]** (aceptar) para cargar las imágenes seleccionadas en el servidor FTP.



✓ Estado de carga

Las imágenes se marcan con  después de la carga y con  mientras la carga está en espera. Puede cambiar los ajustes de la cámara remota, capturar imágenes y usar live view mientras la carga está en curso.

- Si se añade una nota de voz a la imagen con un estado , la imagen se cargará sin la nota de voz asociada de acuerdo con la cola y la misma imagen con la nota de voz se añadirá al final de la cola de espera (📖 140).

Marca de transferencia para las imágenes después de la carga

La cámara muestra la marca de carga para las cargas más recientes únicamente. El número de imágenes para las cuales se visualiza la marca de carga varía con la cámara:

- Cámaras Z9, Z8, Z6III y D6: 5.000 (10.000 al introducir dos tarjetas de memoria)
- Cámaras D5: 1000

Opciones de carga FTP

Para más información sobre el cambio de los ajustes FTP, consulte [Visualización y configuración de los ajustes de FTP en la aplicación NX Field](#) (📖 150).

Identificación de imágenes cargadas a FTP en cámaras y ordenadores

Tocar  (botón de opciones de control de la cámara) en la pantalla de reproducción y ajustar [**Protect after selected images to FTP**] (Proteger después de las imágenes seleccionadas a a FTP) en [**Yes**] (Sí) protege automáticamente las imágenes en la tarjeta de memoria de la cámara cuando son seleccionadas en la lista de miniaturas para la carga FTP. El estado de la protección se puede ver en la cámara y en software informático, como por ejemplo NX Studio.

Eliminación de las imágenes seleccionadas

Las imágenes seleccionadas en la lista de miniaturas pueden eliminarse desde la cámara remota.

1. Toque **[Select]** (seleccionar) en la pantalla de miniaturas.

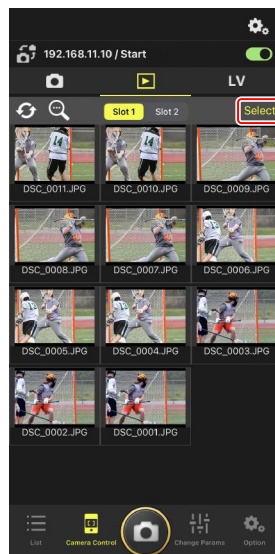

2. Seleccione las imágenes que desea eliminar.
 - Elija una sola imagen de la ráfaga para seleccionar todas las imágenes de la ráfaga.



3. Toque  (botón borrar).

Se visualizará un cuadro de diálogo de confirmación; toque **[OK]** (aceptar) para borrar las imágenes seleccionadas desde la cámara remota.



✓ Durante el borrado

Un indicador redondo azul aparecerá durante el borrado. La aplicación NX Field no se puede utilizar durante el proceso de borrado.

✏ Eliminación de las imágenes de formato dual

- Borrar la copia JPEG o HEIF de las imágenes grabadas con **[Reserva]** seleccionado en el modo NEF (RAW) + JPEG o NEF (RAW) + HEIF también borra la copia NEF (RAW).
- Si ha seleccionado **[Copia de seguridad]**, solo se borrarán las imágenes en la tarjeta de memoria de la ranura actual. Borrar la copia JPEG o HEIF de las imágenes NEF (RAW) + JPEG o NEF (RAW) + HEIF también borra la copia NEF (RAW).
- Si ha seleccionado una opción de formato dual, solo se borrarán las imágenes en la tarjeta de memoria de la ranura actual.

Visualización y configuración de los ajustes de FTP en la aplicación NX Field

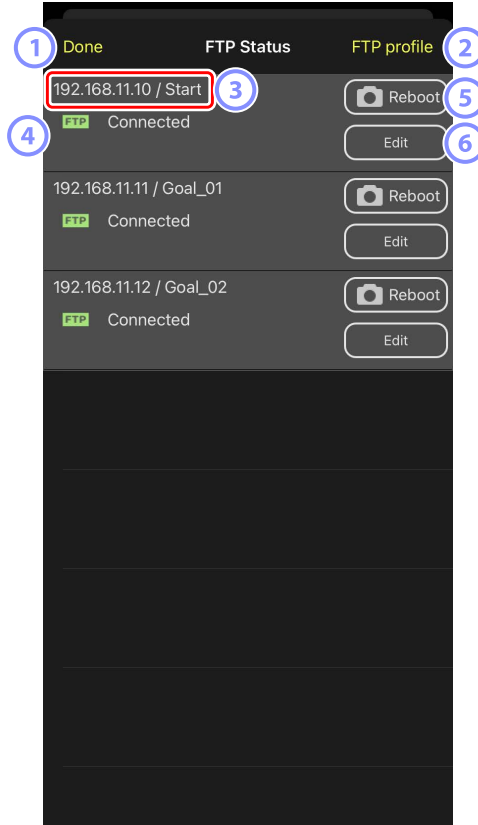

La aplicación NX Field puede usarse para ver y configurar los ajustes de FTP de las cámaras en la lista de cámaras remotas. Vaya a  (opciones) > [FTP Status] (estado FTP) para ver el estado FTP.



① [Done] (hecho)

Guarde los cambios y salga de la pantalla de ajustes de FTP.

② [FTP Profile] (perfil de FTP)

Visualice los perfiles de FTP ( 158) y su historial de conexión FTP ( 154).

3 Dirección IP/Nombre de la cámara remota

La dirección IP y el nombre de la cámara remota.

4 Estado de la conexión

El estado de la conexión entre la cámara remota y el servidor FTP.

- El icono  (FTP) de la zona de información de la cámara remota se mostrará en rojo si se produce un error de FTP.



5 Reiniciar

Reinicia la conexión de la red de la cámara remota.

Reinicio de las conexiones

- Volver a establecer la conexión de la red de la cámara remota después de un reinicio lleva aproximadamente 30 segundos.
- Toque **[Reboot]** (reiniciar) para recuperarse de un fallo del servidor o desconexión del cable Ethernet si la cámara remota muestra un error incluso después de que el servidor se haya restaurado.

6 Editar

Edite directamente los perfiles FTP de la cámara remota ( 152) o seleccione perfiles de una lista ( 158).

Caída del servidor FTP

Si el servidor FTP se cae durante la carga, la conexión entre la aplicación NX Field y las cámaras remotas podría ser errática y perderse. Para volver a conectarse, espere unos minutos antes de restaurar el interruptor de conexión a la posición  (activación).

Edición directa de los perfiles FTP de la cámara remota

Edite el perfil FTP actual para elegir un destino diferente. Es posible que tenga que hacerlo cuando, por ejemplo, el servidor FTP se haya caído temporalmente.

1. Toque  (botón editar) de la cámara remota deseada en la pantalla de estado FTP.
 - Esta opción solo está disponible con las cámaras indicadas como **[Connected]** (conectada).

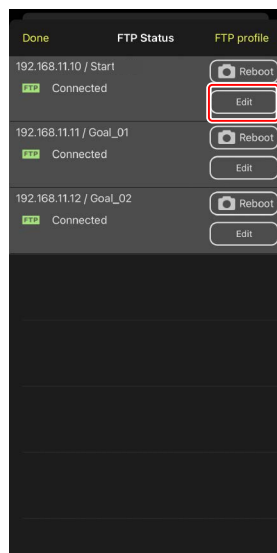

2. Toque **[Edit the profile directly]** (editar directamente el perfil).

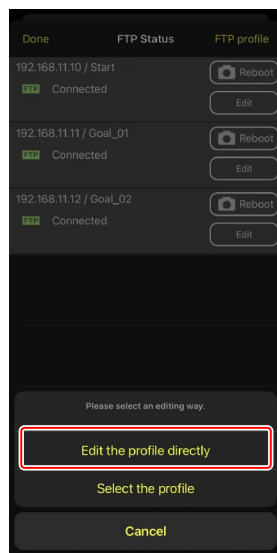

3. Edite la dirección IP, el número de puerto y otros ajustes del perfil FTP y toque **[Save]** (guardar).

La cámara remota reiniciará la conexión y actualizará el perfil FTP.

- Si la conexión tiene éxito, **[Connected]** (conectada) aparecerá en la pantalla de estado FTP.

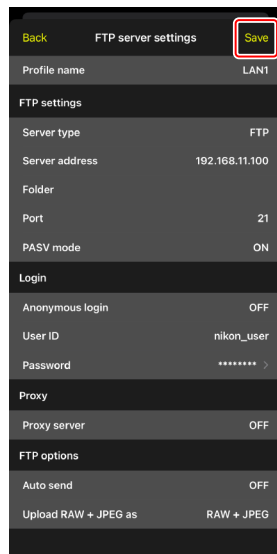

Selección del tipo de imágenes a cargar a FTP (cámaras Z9, Z8 ("C" versión del firmware 2.10 o posterior) y Z6III únicamente)

Después de seleccionar **[ON]** (Activado) para **[FTP options]** (Opciones de FTP) > **[Auto send]** (Envío automático), puede seleccionar el tipo de imágenes para la carga FTP para los siguientes ajustes de carga:

- **[Upload RAW + JPEG as]** (Cargar RAW + JPEG como) (Z9)
- **[Upload RAW + JPEG as (Overflow/backup)]** (Cargar RAW + JPEG como (exceso/reserva)(Z8, Z6III)
- **[Upload RAW + JPEG as (RAW primary - JPEG secondary)]** (Cargar RAW + JPEG como (RAW primaria - JPEG secundaria)) (Z8, Z6III)
- **[Upload RAW + HEIF as (Overflow/backup)]** (Cargar RAW + HEIF como (exceso/reserva)(Z8, Z6III)
- **[Upload RAW + HEIF as (RAW primary - HEIF secondary)]** (Cargar RAW + HEIF como (RAW primaria - HEIF secundaria)) (Z8, Z6III)

Adición de perfiles FTP

Puede añadir perfiles desde el historial de conexión o introducir perfiles nuevos directamente y añadirlos a la lista. Los perfiles FTP de la lista pueden utilizarse para seleccionar el destino de las imágenes cargadas desde las cámaras remotas.

■ Añadir perfiles desde el historial de conexión

Seleccione perfiles en el historial de conexión y añádalos a la lista.

1. Toque **[FTP profile]** (perfil FTP) en la pantalla de estado FTP.

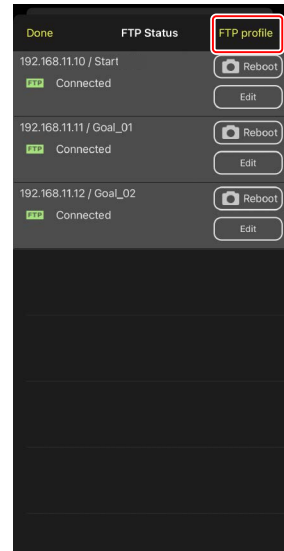

2. Toque **[History]** (Historial) y, a continuación, toque

[Move to List] (botón mover a lista) del perfil FTP deseado en el historial de conexión.

El perfil FTP seleccionado será añadido a la lista y podrá usarse en posteriores conexiones.

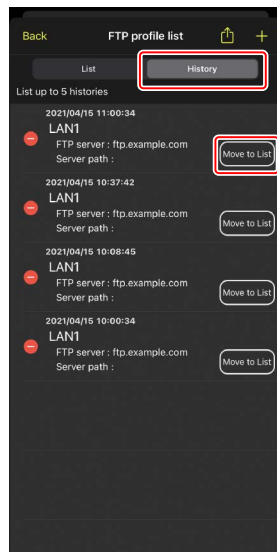

■ Introducción directa de perfiles FTP

Introduzca un perfil de servidor FTP y añádalo a la lista de perfiles FTP.

1. Toque **[FTP profile]** (perfil FTP) en la pantalla de estado FTP.

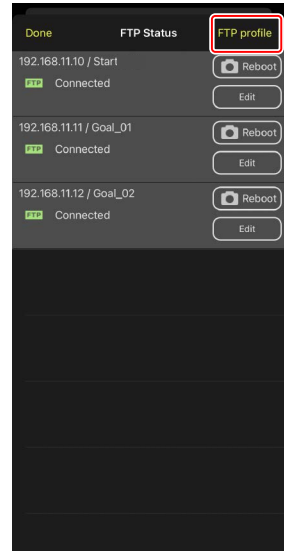

2. Toque .

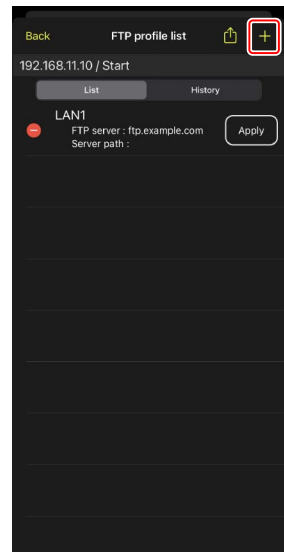

3. Introduzca los ajustes deseados y toque **[Save]** (guardar).

El perfil FTP nuevo será añadido a la lista y podrá usarse en posteriores conexiones.

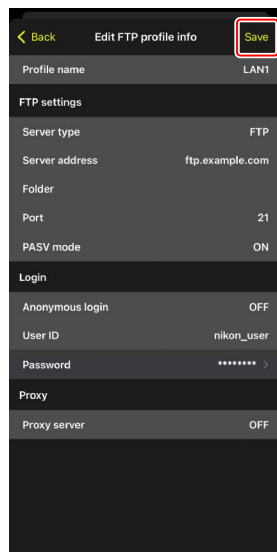

■ Selección de destinos de la lista de perfiles FTP

Los perfiles FTP de la lista pueden utilizarse para seleccionar el destino de las imágenes cargadas desde las cámaras remotas.

1. Toque  (botón editar) de la cámara remota deseada en la pantalla de estado FTP.

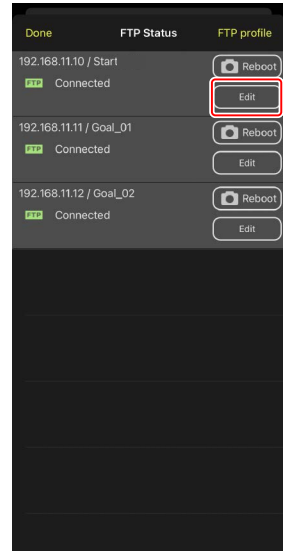

2. Toque **[Select the profile]** (seleccionar el perfil).

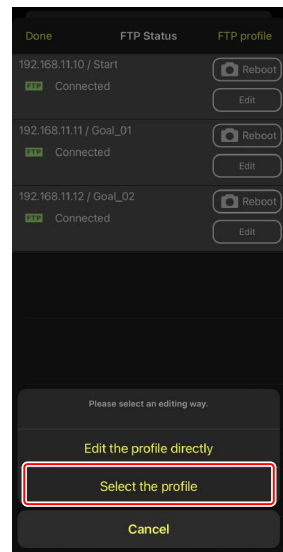

3. Toque  (botón aplicar) del perfil FTP deseado.

La cámara remota reiniciará la conexión y actualizará el perfil FTP.

- Si la conexión tiene éxito, **[Connected]** (conectada) aparecerá en la pantalla de estado FTP.

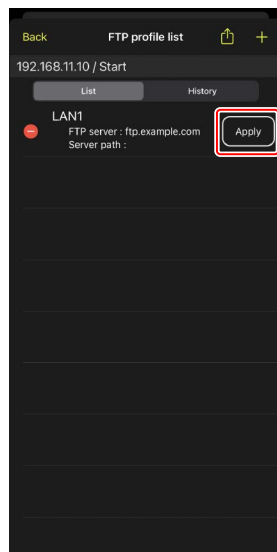

Precaución: Selección de perfiles FTP

Los perfiles FTP que contienen ajustes de FTPS u otras funciones disponibles únicamente con cámaras o firmware de la cámara específicos pueden seleccionarse únicamente si las funciones son compatibles con la cámara en cuestión.

Copia de perfiles FTP de la cámara remota a otros iPhones o iPads

Los perfiles FTP de la cámara remota pueden copiarse a las aplicaciones NX Field de otros iPhone o iPad.

En la lista de perfiles de FTP, toque  (botón compartir) y seleccione el método para compartir y el destino.

Toque **[OK]** (aceptar) en los cuadros de diálogo de confirmación visualizados en los dispositivos de origen y de destino para copiar el perfil FTP en la aplicación NX Field del dispositivo de destino.

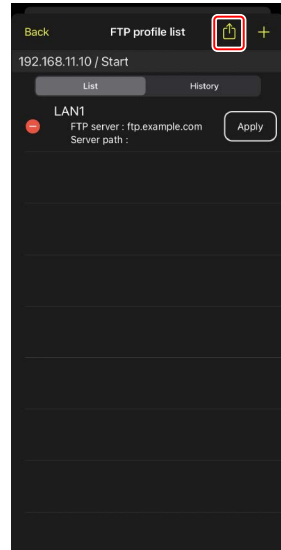

Copiar los ajustes de conexión de todas las cámaras remotas en otros iPhone o iPad

Las direcciones IP y los nombres de las cámaras remotas con nombres de pantalla guardados en la aplicación NX Field (📖 49) pueden copiarse a las aplicaciones NX Field de otros iPhone o iPad.

Vaya a  (opciones) > [**Camera Connection**]

(Conexión de la cámara), toque  (botón compartir) y, a continuación, seleccione un método para compartir y un destino.

Toque [**OK**] (aceptar) en los cuadros de diálogo de confirmación mostrados en los dispositivos de origen y de destino para copiar las direcciones IP y los nombres de cámara de todas las cámaras remotas con el nombre de pantalla actual en el dispositivo de origen a la aplicación NX Field del dispositivo de destino.

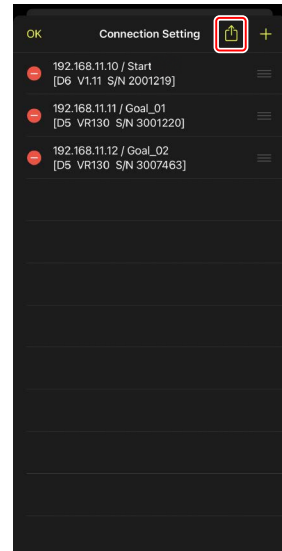

Formatear tarjetas de memoria de cámaras remotas con la aplicación NX Field

Para formatear las tarjetas de memoria introducidas en las cámaras remotas, vaya a  (opciones) y seleccione **[Card Format]** (formatear tarjeta).

Marque la ranura que contiene la tarjeta de memoria y toque **[Starts formatting the card...]** (iniciar el formateo de la tarjeta...). Aparecerá un cuadro de diálogo de confirmación. Toque **[OK]** (aceptar) para formatear la tarjeta de memoria.

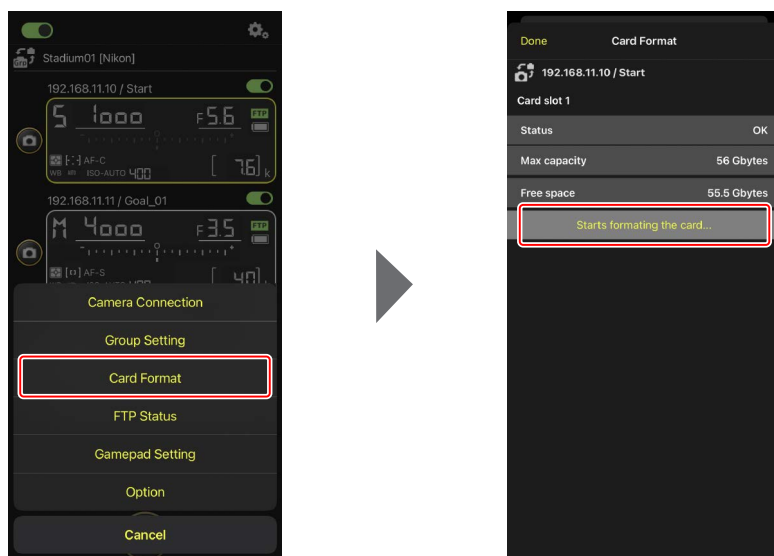

Velocidad de carga y velocidad de fotogramas

Disminuir la velocidad de carga y la velocidad de fotogramas de live view puede ayudar a hacer que NX Field sea más sensible cuando la red sea lenta.

Selección de una velocidad de carga

La velocidad de carga se puede ajustar yendo a  (opciones), seleccionando **[Option]** (Opciones) > **[Network speed]** (Velocidad de red) y usando el control deslizante.

- Toque **[Done]** (Hecho) para guardar los cambios.

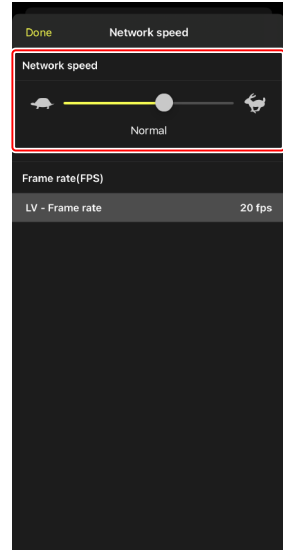

Selección de una velocidad de fotogramas para live view

Para elegir una velocidad de fotogramas para la pantalla live view, vaya a  (opciones), seleccione **[Option]** (Opciones) > **[Network speed]** (Velocidad de red) y toque **[LV - Frame rate]** (Velocidad de fotogramas LV).

- Elija entre valores de 1 a 30 fps. Elegir velocidades de fotogramas reducidas cuando la aplicación es lenta puede mejorar su respuesta.
- Toque **[Done]** (Hecho) para guardar los cambios.

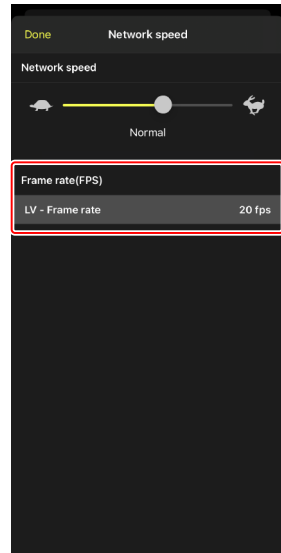

Opciones de live view

La velocidad de fotogramas también se puede ajustar desde el cuadro de diálogo de opciones de live view (📖 102).

Uso de Wake-on-LAN para activar los temporizadores de espera de las cámaras remotas (solamente D6)

La D6 es compatible con la función Wake-on-LAN (WOL) de la aplicación NX Field que se utiliza para activar los temporizadores de espera de las cámaras remotas. Para usar WOL, necesitará proporcionar a la aplicación NX Field la dirección MAC de la cámara remota.

Ajustes de conexión

Finalice la conexión a la cámara remota antes de realizar cambios en los [Connection Setting] (ajustes de conexión).

Introducción de direcciones MAC para las cámaras remotas

Introducir la dirección MAC de la cámara remota activa WOL.

1. Toque  (botón de opciones) y seleccione [Camera Connection] (Conexión de cámara).

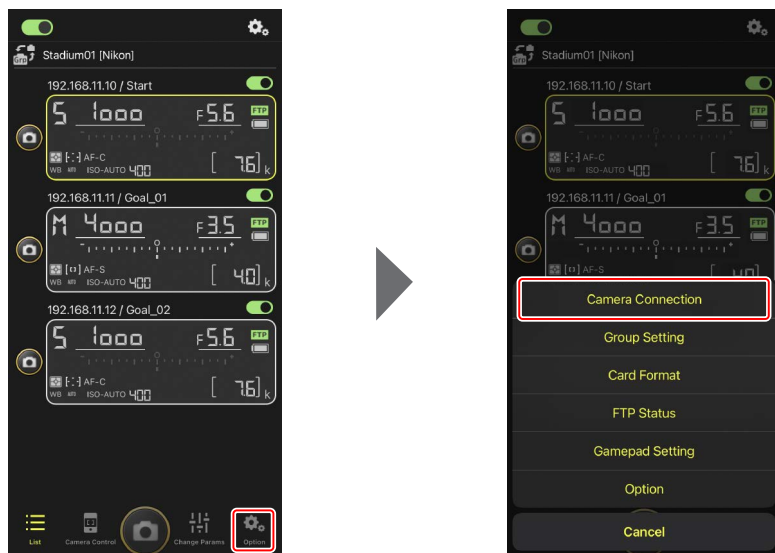

2. Toque la información de la conexión de la cámara remota D6 a configurar para el uso con WOL.

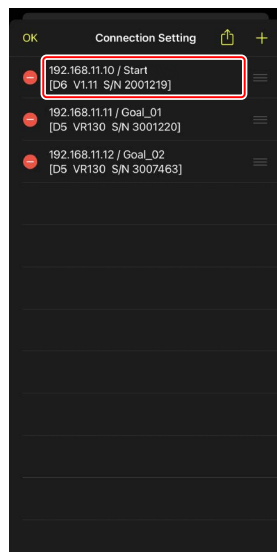

3. Introduzca una dirección MAC y toque **[Save]** (guardar).

La dirección MAC de la cámara remota puede visualizarse seleccionando **[LAN con cable/WT]** > **[Opciones]** > **[Dirección MAC]** en el menú de configuración de la cámara. No es necesario introducir los guiones.

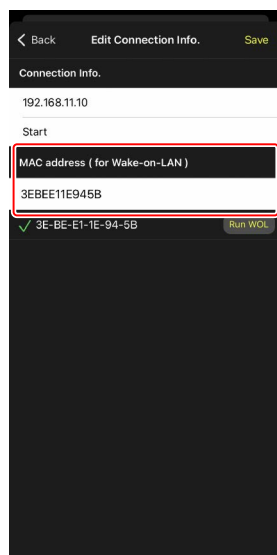

Uso de WOL para activar los temporizadores de espera de las cámaras remotas

Ejecute WOL para activar los temporizadores de espera de las cámaras remotas.

1. Toque  (botón de opciones) y seleccione [**Camera Connection**] (Conexión de cámara).

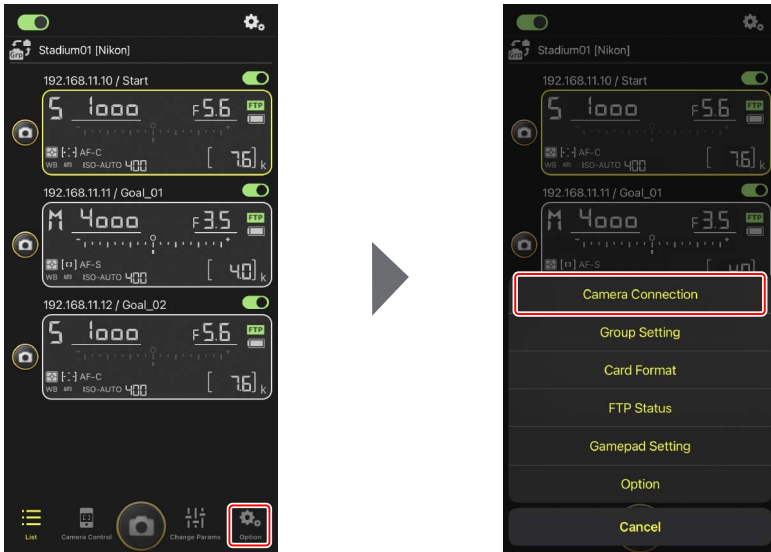

2. Toque la información de la conexión de la cámara remota D6 a configurar para el uso con WOL.

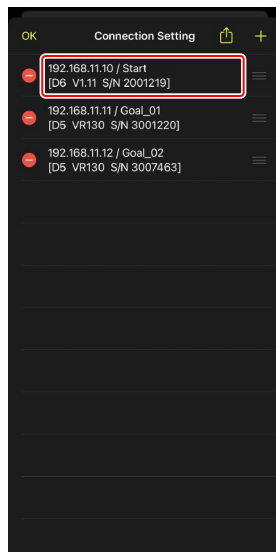

3. Toque **Run WOL** (botón ejecutar WOL).

Se visualizará un cuadro de diálogo de confirmación. Toque **[OK]** (aceptar) para activar el temporizador de espera de la cámara remota.

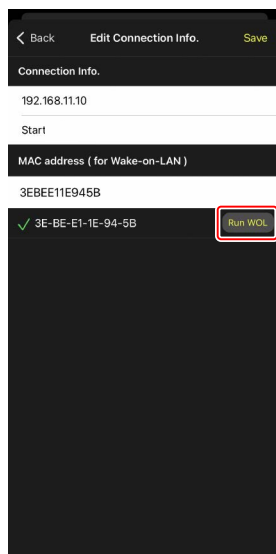

Precauciones: Uso de WOL.....

- Para más información sobre la asistencia de WOL, consulte con el administrador de la red.
- Teniendo en cuenta que son necesarios aproximadamente 30 segundos para reestablecer la conexión de la red después de que el temporizador de espera se reinicie, se recomienda seleccionar los ajustes de 10 o 30 minutos para **[Temporizador de espera]** en los menús de la cámara.
- Asegúrese de que la cámara remota esté encendida.

Uso de WOL para iniciar el temporizador de espera.....

WOL solo se puede utilizar para iniciar el temporizador de espera si tanto la cámara remota como el iPhone o iPad se encuentran en la misma red. WOL podría no funcionar si los dispositivos están en redes distintas conectadas a través de un enrutador.

Operación de las cámaras remotas conectadas a un iPhone a través de un gamepad

Para usar un gamepad para abrir los obturadores de las cámaras remotas conectadas a un iPhone, vaya a  (opciones) y seleccione **[Gamepad Setting]** (Configuración de gamepad).

- Se pueden asignar las siguientes funciones a los botones del gamepad:
 - **[Shooting all cameras]** (Disparar todas las cámaras): Abra los obturadores de todas las cámaras conectadas.
 - **[Shooting selected camera]** (Disparar cámara seleccionada): Abra el obturador de una cámara remota conectada seleccionada desde la lista.
- Para obtener instrucciones sobre cómo conectar el gamepad al iPhone, consulte la documentación suministrada con el gamepad.

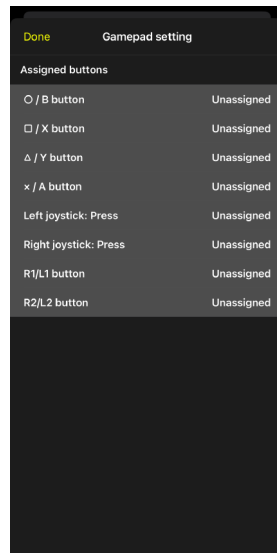
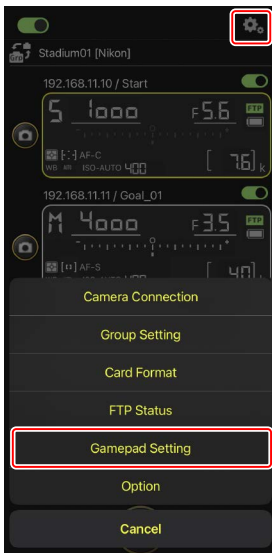

Otras opciones

Para acceder a ajustes tales como las pausas de conexión y los niveles de notificación, vaya a  (opciones) y seleccione **[Option]** (opción).

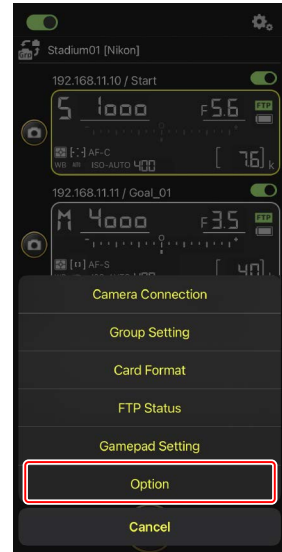

Elemento	Elemento secundario	Descripción
Misc settings (ajustes varios)	Sets date & time by local time (ajusta la fecha y hora según la hora local)	Seleccione si desea sincronizar los relojes de las cámaras remotas con el iPhone.
	Connection timeout (pausa de conexión)	Seleccione durante cuánto tiempo la aplicación continuará intentando la conexión cuando no haya respuesta de la cámara remota. Si no puede establecerse una conexión durante el plazo seleccionado, se notificará un error.
	Enable the shooting menu bank (Habilitar el banco del menú de disparo) (📖 131)	Seleccione si desea habilitar la selección de banco del menú de disparo.

Elemento	Elemento secundario	Descripción
Warning notification (notificación de advertencia)	Enable notification (habilitar notificación)	Seleccione si se muestran las notificaciones.
	Number of exposures remaining (número de exposiciones restantes)	Se visualizará una advertencia si el espacio en la tarjeta de memoria de la cámara remota es inferior a este límite.
	Battery level (nivel de carga de la batería)	Se visualizará una advertencia si la carga de la batería de la cámara remota cae por debajo de este límite. Si selecciona "1 %", la conexión a la cámara remota podría perderse antes de que se muestre la advertencia.
Network speed (Velocidad de la red)	Network speed (Velocidad de la red)	Seleccione una velocidad de carga.
	Frame rate (FPS) (Velocidad de fotogramas (FPS)) (📖 164)	Seleccione una velocidad de fotogramas para la pantalla live view.
Wake-on-LAN (solo D6)	Run Wake-on-LAN to cameras (ejecutar Wake-on-LAN en las cámaras) (📖 165)	Seleccione si desea ejecutar WOL.
Save camera settings (Guardar ajustes de la cámara)	—	Guarde los ajustes actuales en la cámara.
Reboot camera (Reiniciar cámara)	Reboot all cameras (Reiniciar todas las cámaras) (📖 134)	Reinicie todas las cámaras remotas conectadas.
Information (información)	Version (versión)	Visualice información sobre la versión.
	License information (información sobre la licencia)	Visualice información sobre la licencia.
	Privacy policy (política de privacidad)	Visualice la política de privacidad.
	Support (soporte)	Abra su navegador web en el sitio web de asistencia al cliente.

Captura remota y selección de imágenes para la carga con un iPad

Los iPads que ejecuten la aplicación NX Field se pueden utilizar para abrir los obturadores, grabar vídeo o configurar los ajustes de las cámaras remotas y seleccionar imágenes para la carga a través de FTP.

Carga de imágenes mediante FTP

Las imágenes cargadas en los servidores FTP mediante la aplicación NX Field no son las copias almacenadas en el iPad sino las imágenes originales almacenadas en la tarjeta de memoria de la cámara.

La función “Vista dividida” del iPad

La aplicación NX Field es compatible con la función “Vista dividida” del iPad.

Pantallas de la aplicación NX Field

La aplicación NX Field se inicia en la vista de lista. Los controles se describen a continuación.

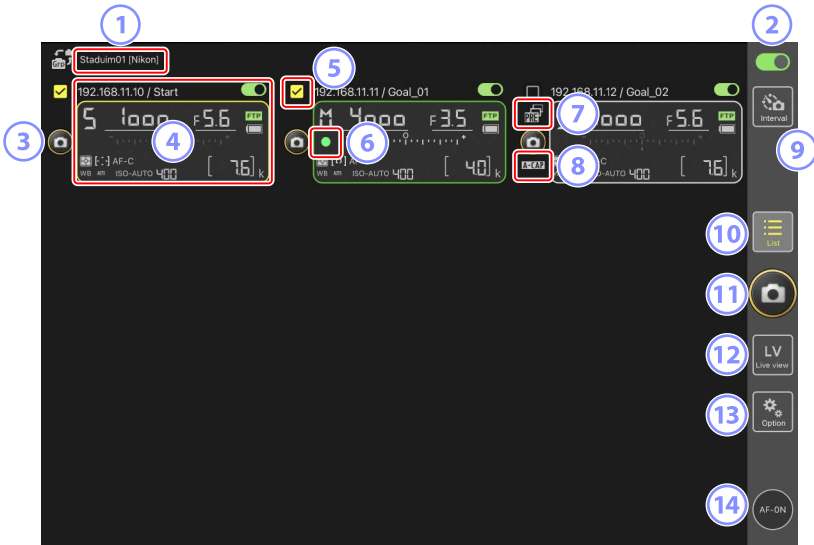

① Nombre de la pantalla y [Group Name] (nombre del grupo) (📖 60)

El nombre de la pantalla y el nombre del grupo. Toque para cambiar los nombres de las pantallas.

② Interruptor de conexión (📖 67)

Active o desactive la conexión a las cámaras remotas indicadas con el nombre visualizado actualmente.

③ Disparador (en una cámara)

Libera el obturador de la cámara remota seleccionada.

4 Información de la cámara remota (📖 177)

Una serie de pantallas que reflejan la información en los paneles de control superiores de las cámaras, incluyendo la velocidad de obturación y el diafragma. Las cámaras pueden controlarse individualmente utilizando el disparador de la izquierda y el interruptor de conexión en la esquina superior derecha de cada pantalla. Toque sin soltar la zona de información de la cámara remota para visualizar los menús secundarios de los controles de la cámara y los ajustes.

5 Casilla de verificación

Se muestra al acceder a  (opciones) y seleccionar [**Group Release**] (Liberar grupo) para [**Option**] (Opción) > [**Shooting Button (multi-camera) setting**] (Ajuste del botón de disparo (múltiples cámaras)). Tocar "Disparador (en múltiples cámaras)" libera los obturadores de todas las cámaras remotas marcadas (📖 239).

6 Icono de acceso a la tarjeta de memoria

Se enciende mientras se graban datos en la tarjeta de memoria de la cámara remota.

7 Icono de Captura Pre-Disparo (📖 208)

Se visualiza mientras se realiza la Captura Pre-Disparo desde la aplicación NX Field (versión de firmware Z9 "C" 5.00 o posterior solamente).

8 Icono A-CAP (📖 245)

Se visualiza mientras se realiza la captura automática desde la aplicación NX Field (versión de firmware Z9 "C" 5.00 o posterior solamente).

9 Fotografía con disparo a intervalos (📖 233)

Visualice las opciones del disparo a intervalos.

10 Lista (📖 181)

Abre la pantalla de lista.

11 Disparador (en múltiples cámaras)

Libera los obturadores de todas las cámaras en la lista de cámaras remotas con los interruptores de conexión actualmente en la posición  (activado). También puede liberar el obturador solamente de las cámaras remotas seleccionadas (📖 239).

12 **Live view**

Abre live view. Elija entre las vistas de mosaico (📖 189), principal/secundaria (📖 190) y “capas” (📖 191) y tome fotografías o configure los ajustes de la cámara.

13 **Opciones (📖 188)**

Abre la pantalla de opciones.

14 **Botón AF-ON**

Las cámaras enfocan mientras se mantiene pulsado el botón. Toque sin soltar el botón cuando Captura Pre-Disparo esté habilitada para realizar el almacenamiento en búfer de la Captura Pre-Disparo. El comportamiento del botón puede cambiarse tocando  (opciones) y seleccionando **[Option]** (Opción) > **[AF-On button setting]** (Ajuste del botón AF-On) (📖 320).

Información de la cámara remota

Visualice la misma información que la indicada en el panel de control superior de la cámara remota, incluyendo la velocidad de obturación y el diafragma.

■ Información de la cámara remota en la lista de cámaras remotas

La información de la cámara remota visualizada en la lista de cámaras remotas incluye detalles tales como el tipo de medición seleccionada y el número de exposiciones restantes. Tocar sin soltar la información de la cámara remota muestra menús secundarios que pueden (entre otras cosas) ser utilizados para controlar la cámara o ajustar la configuración (📖 179).

- Si habilita **[Enable the shooting menu bank]** (Habilitar el banco del menú de disparo), podrá alternar entre los bancos del menú de disparo deslizando la información de la cámara remota hacia la izquierda o derecha (📖 222).

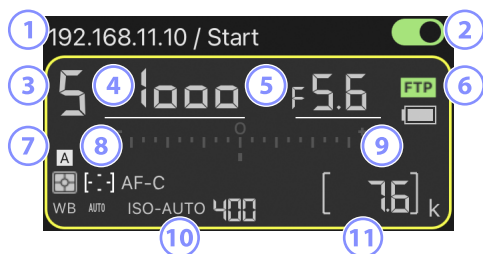

- ① Dirección IP/nombre
- ② Interruptor de conexión (en una cámara)
- ③ Modo de disparo
- ④ Velocidad de obturación
- ⑤ Diafragma
- ⑥ Estado de conexión FTP/nivel de batería
- ⑦ Medición/modo de zona AF/modo enfoque/balance de blancos
- ⑧ Banco del menú disparo ("A"- "D")
- ⑨ Indicador de exposición
- ⑩ Indicador automático de sensibilidad ISO/sensibilidad ISO
- ⑪ Número de exposiciones restantes

■ Información de la cámara remota en la pantalla de live view

La información limitada en los ajustes de la cámara aparece bajo la pantalla de live view para cada cámara remota.

- Si selecciona el modo de foto en live view y activa [**Enable the shooting menu bank**] (Habilitar el banco del menú de disparo), podrá alternar entre los bancos del menú de disparo deslizando la información de la cámara remota hacia la izquierda o hacia la derecha (únicamente Z9 y Z8;  276).



- ① Banco del menú disparo ("A"-“D”)
- ② Modo de disparo
- ③ Velocidad de obturación
- ④ Diafragma
- ⑤ Indicador automático de sensibilidad ISO/sensibilidad ISO

■ El submenú Ver/Ajustes

Tocar sin soltar la información de la cámara remota en la vista de lista muestra las siguientes opciones. Toque las opciones para cambiar a la vista deseada.



Opción	Descripción	
[Shows Tiled view live-view] (muestra la vista live view en mosaicos)	Cambie a live view en mosaicos.	189
[Shows Main-sub view live-view] (muestra la vista live view principal-secundaria)	Cambie a la vista live principal/secundaria con la cámara remota seleccionada funcionando como cámara principal.	190
[Shows Skin view] (muestra la vista de capas)	Cambie a la vista "capas".	191
[Camera Control] (control de la cámara)	Visualice los controles de la cámara seleccionada.	182
[Change Params] (cambiar parámetros)	Visualice los ajustes de la cámara seleccionada.	185
[Copy exposure info.] (Copiar info. de exposición)	Visualice una lista de cámaras remotas cuyos ajustes de exposición se pueden copiar. La lista también se puede mostrar tocando sin soltar la información de la cámara remota en la pantalla de ajustes de la cámara o el control de la cámara.	265

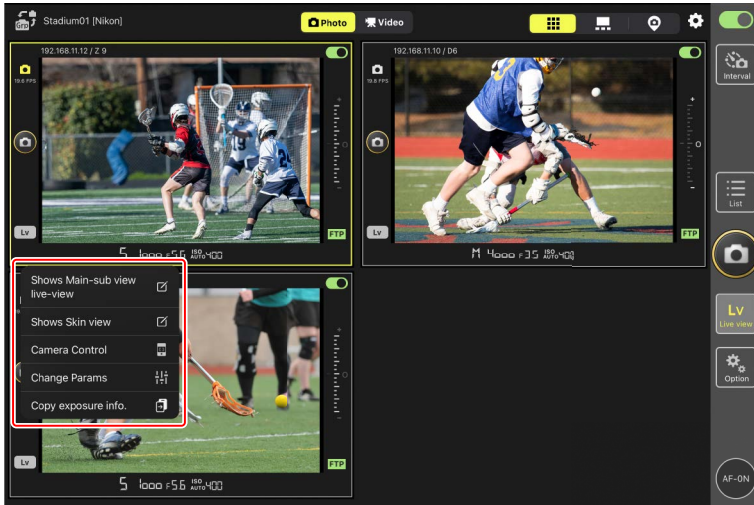

- Se puede visualizar un submenú tocando sin soltar un panel live view en la pantalla live view principal/secundaria o de mosaico.



- En live view “capas”, podrá ver un submenú tocando sin soltar el icono de la cámara.
- El único elemento visualizado al tocar sin soltar la información de la cámara remota en la pantalla de ajuste de la cámara o el control de la cámara es [**Copy exposure info.**] (Copiar info. de exposición).

La pantalla de lista





Visualice información de las cámaras en la lista de cámaras remotas.

- Los obturadores de todas las cámaras con interruptores de conexión actualmente en la posición  (activado) pueden abrirse simultáneamente (📖 193). También puede liberar el obturador solamente de las cámaras remotas seleccionadas (📖 239).
- Los obturadores de las cámaras seleccionadas también pueden abrirse individualmente (📖 197).
- Si ha creado varios nombres de pantalla, podrá alternar entre ellos tocando el botón  (botón de visualización).



La pantalla del control de la cámara

Los controles de la cámara pueden mostrarse tocando sin soltar la información o (en la pantalla de live view principal/secundaria de mosaico) live view para la cámara remota deseada y seleccionando [**Camera Control**] (Control de la cámara) desde el submenú de vista/ajustes.

- Puede ajustar el enfoque durante el disparo utilizando los controles en  (ficha de cámara) (D6/D5 solamente; [📖 198](#)).
 - Seleccione  (ficha de cámara) y toque  (botón A-CAP) para realizar operaciones de captura automática (Z9 versión de firmware “C” 5.00 o posterior solamente; [📖 245](#)).
- Seleccione  (ficha de reproducción) para ver las imágenes tomadas con la cámara remota. También puede borrar imágenes o cargarlas en un servidor FTP ([📖 280](#)). Sin embargo, no se puede utilizar cuando está seleccionado live view  **Video** (ficha de vídeo).
- Seleccione **LV** (ficha LV) para tomar fotografías mientras visualiza una imagen en directo desde la cámara remota ([📖 203](#)).

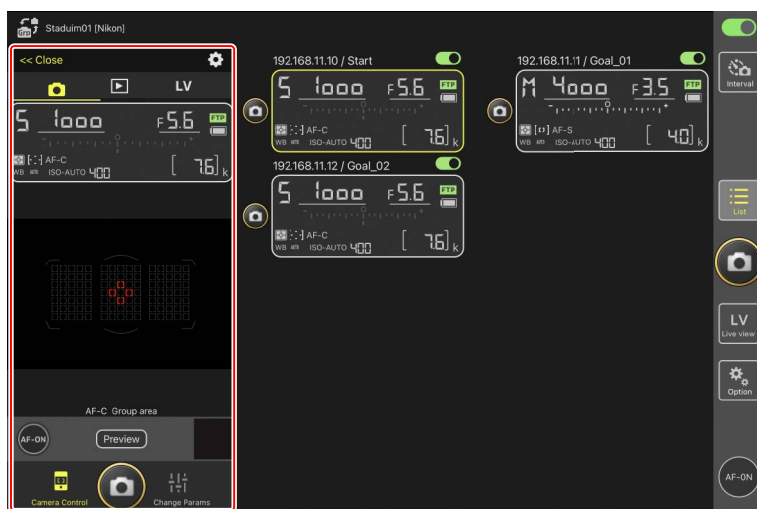

Cambio de los ajustes de la cámara en la pantalla de información de la cámara remota





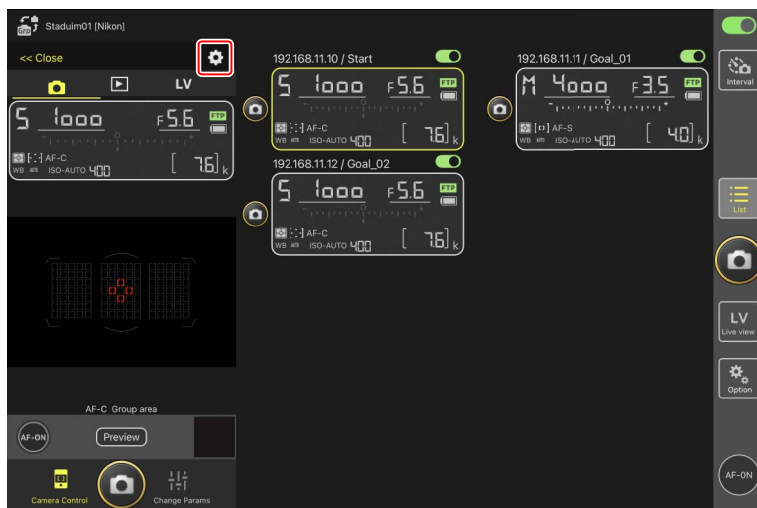

Los cambios en los ajustes pueden realizarse tocando los siguientes elementos en los paneles de información de la cámara remota en la pantalla de control de la cámara:

- Modo de disparo
- Velocidad de obturación
- Diafragma
- Medición
- Modo de zona AF
- Modo de enfoque
- Balance de blancos
- Compensación exposición
- ISO-AUTO (control automático de la sensibilidad ISO)
- Sensibilidad ISO

■ Opciones del control de la cámara

Para visualizar los ajustes del control de la cámara de la ficha actual, toque  (botón de opciones del control de la cámara) en la pantalla de control de la cámara.



Ficha	Descripción	
 Cámara	Configure los ajustes relacionados con el enfoque.*	 260
 Reproducción	Configure los ajustes de la pantalla de reproducción.*	 287
 LV	Configure los ajustes de live view.*	 210

* Las opciones disponibles varían según la cámara.

La pantalla “Cambiar parámetros”

Los ajustes de la cámara pueden mostrarse tocando sin soltar la información o (en la pantalla de live view principal/secundaria de mosaico) live view para la cámara remota deseada y seleccionando [Change Params] (Cambiar parámetros) desde el submenú de vista/ajustes. La pantalla se puede utilizar para ajustar la configuración de foto y vídeo de la cámara remota, incluyendo la exposición, el autofocus y la calidad de imagen (📖 263, 268).

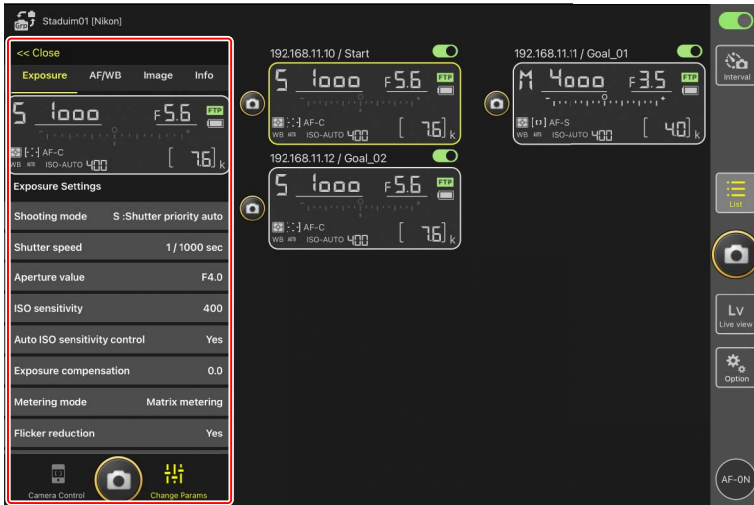



Cambio de los ajustes de la cámara en la pantalla de información de la cámara remota

Los cambios en los ajustes pueden realizarse tocando los siguientes elementos en los paneles de información de la cámara remota en la pantalla “cambiar parámetros”:

- Modo de disparo
- Velocidad de obturación
- Diafragma
- Medición
- Modo de zona AF
- Modo de enfoque
- Balance de blancos
- Compensación exposición
- ISO-AUTO (control automático de la sensibilidad ISO)
- Sensibilidad ISO

La pantalla de ajustes de Captura Automática (solo la versión del firmware 5.00 o posterior de la Z9 "C")

Seleccione  (ficha de cámara) en la pantalla de control de la cámara y toque  (botón A-CAP) para ver la pantalla de ajustes de captura automática. Puede configurar los ajustes de captura automática, ver una vista previa, cargar preajustes del usuario e iniciar o suspender la captura automática (📖 245).

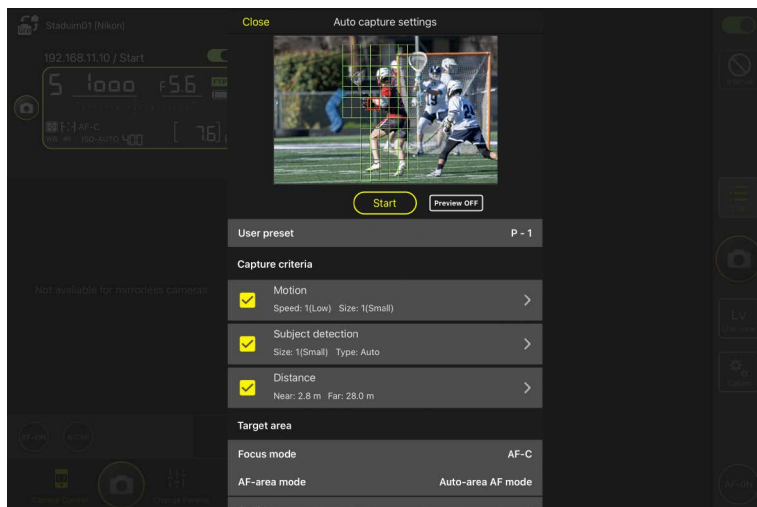



La pantalla de opciones

Se utiliza para realizar tareas tales como el ajuste de la red de la cámara remota, el grupo y los ajustes del perfil FTP o el formateo de tarjetas de memoria (📖 320).





Live view

Toque  (botón live view) para visualizar simultáneamente live view a través de los objetivos de múltiples cámaras remotas. Puede elegir entre las vistas de mosaico, principal/secundaria y “capas”. También puede alternar las vistas tocando sin soltar la información de la cámara remota y seleccionando la opción deseada en el submenú de vista/ajustes ( 179).

■ Vista de mosaicos

La vista de mosaicos está dividida en pantallas live view de igual tamaño, una para cada cámara remota. Esta pantalla se puede utilizar para el enfoque automático, para tomar fotografías y para grabar vídeo.

- Para cambiar a la vista en mosaico, toque sin soltar la información de una cámara remota y seleccione [**Shows Tiled view live-view**] (Mostrar live view vista de mosaico) en el submenú de vista/ajustes o seleccione  (ficha de vista de mosaico) arriba y hacia el extremo derecho de la pantalla live view multicámara.
- Se pueden visualizar a la vez hasta nueve cámaras en la vista de mosaicos.
- Para obtener más información, consulte las secciones sobre la toma de fotografías ( 211) y la grabación de vídeo ( 222) en la vista de mosaicos.

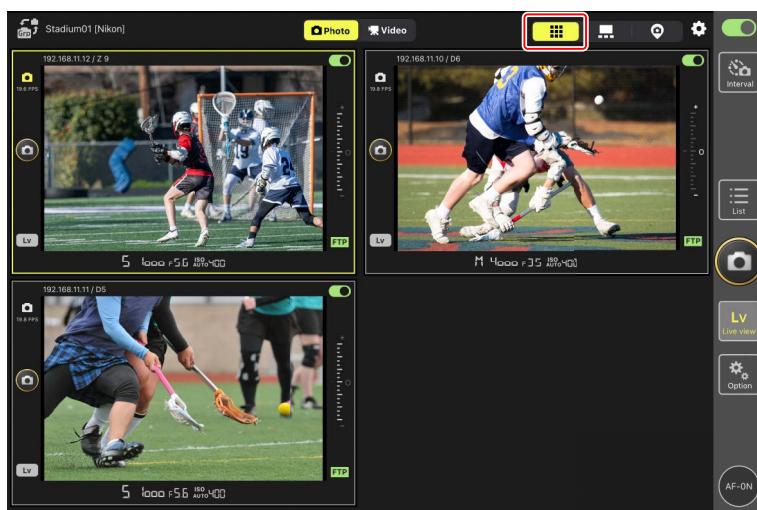

■ Vista principal/secundaria

La vista de una cámara se muestra en un tamaño grande, con las vistas del resto de cámaras mostradas en tamaños más pequeños. Esta pantalla se puede utilizar para el enfoque automático, para tomar fotografías y para grabar vídeo.

- Para cambiar a la vista principal/secundaria, toque sin soltar la información de una cámara remota y seleccione **[Shows Main-sub view live-view]** (Mostrar live view vista principal-secundaria) desde el submenú vista/ajustes, o seleccione  (ficha de vista principal/secundaria) arriba y hacia el extremo derecho de la pantalla live view multicámara.
- Tocar una vista secundaria la visualiza en la vista principal y relega la cámara actualmente en la vista principal a la vista secundaria.
- Para obtener más información, consulte las secciones sobre la toma de fotografías (📖 213) y la grabación de vídeo (📖 224) en la vista principal/secundaria.

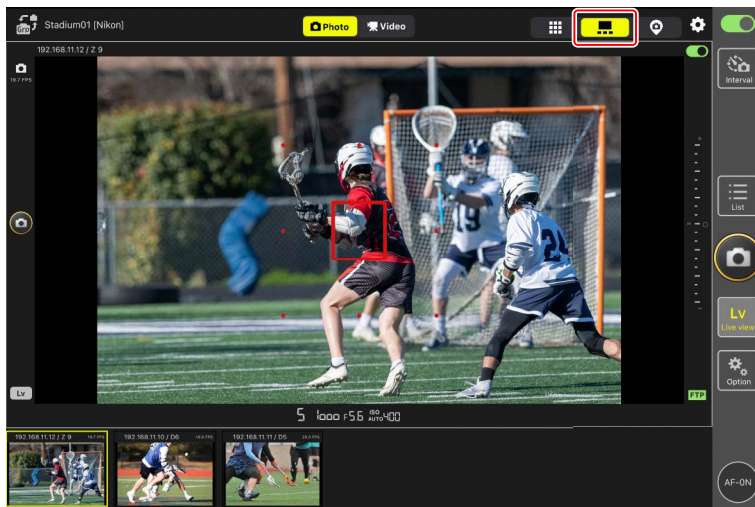

■ Vista de “capas”

Esta vista utiliza imágenes almacenadas en el iPad como “capas”. Una manera en la que se puede usar esta función es para obtener un mapa que muestre las ubicaciones de las cámaras remotas.

- Para cambiar a la vista “capas”, toque sin soltar la información de una cámara remota y seleccione **[Shows Skin view]** (Mostrar vista de capas) desde el submenú de vista/ajustes, o seleccione  (ficha de vista “capas”) arriba y hacia el extremo derecho de la pantalla live view multicámara.
- Para obtener más información, consulte [Ajustes de la vista de “capas”](#) (📖 226).

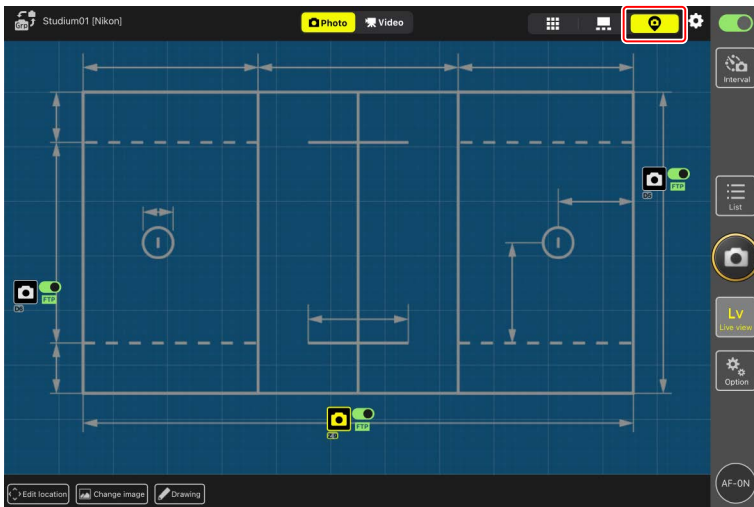

Toma de imágenes con la aplicación NX Field

En la aplicación NX Field, los obturadores de las cámaras remotas pueden abrirse desde la pantalla de lista o desde live view. Los vídeos pueden grabarse durante live view en las pantallas de mosaicos o principal/secundaria (☐ 220).



Toma de fotografías en la pantalla de lista

Precaución: Toma de imágenes en la pantalla de lista



La secuencia de la imagen en vivo y la respuesta del disparador podrían ralentizarse si cambia a live view inmediatamente después de capturar una ráfaga de imágenes en la pantalla de lista.





Opciones (AF-ON)

Para seleccionar el comportamiento de  (botón AF-ON), vaya a  (opciones) y seleccione **[Option]** (Opción) > **[AF-On button setting]** (Ajuste del botón AF-On).

- **[Push type]** (Tipo pulsación): La cámara enfoca mientras se mantiene presionado  (botón AF-ON).
- **[Toggle type]** (Tipo alternar): El enfoque comienza al tocar  (botón AF-ON) y continúa hasta que toca el botón por segunda vez.

■ Toma de imágenes con múltiples cámaras remotas

Tocar  (disparador) en la parte derecha de la pantalla de lista abre los obturadores de todas las cámaras remotas con interruptores de conexión actualmente en la posición  (activado).



- Para enfocar todas las cámaras remotas usando el autofocus, toque sin soltar  (botón AF-ON).
- La información de la cámara remota de la cámara en cuestión está resaltada en verde mientras la fotografía está en curso.
- El icono de acceso a la tarjeta de memoria ( 175) se encenderá durante la grabación de las imágenes en la tarjeta de memoria.
- El icono  (FTP) parpadeará mientras las imágenes se cargan en un servidor FTP.
- También puede liberar el obturador solamente de las cámaras remotas seleccionadas ( 239).



Desactivación del disparo en las cámaras seleccionadas

Los disparadores de las cámaras seleccionadas pueden desactivarse tocando  (interruptor de conexión) en la parte superior y hacia el extremo derecho de la información de la cámara remota de cada cámara.



Selección de las cámaras a liberar

Puede seleccionar los tipos de cámaras remotas a liberar al tocar  (disparador), accediendo a  (opciones) y seleccionando **[Option]** (Opción) > **[Shooting Button (multi-camera) setting]** (Ajuste del disparador (múltiples cámaras)).



- **[Shooting Button (multi-camera) setting]** (Ajuste del disparador (múltiples cámaras)) solamente es aplicable a las cámaras remotas asignadas al mismo nombre de pantalla que actualmente esté conectadas a la aplicación NX Field.

Opciones	Cámaras a liberar
[All cameras] (Todas las cámaras)	Todas las cámaras remotas.
[Selected camera only] (Solamente cámara seleccionada)	Cámaras remotas seleccionadas.
[All cameras except the selected one] (Todas las cámaras excepto la seleccionada)	Todas las cámaras remotas excepto la seleccionada.
[Group Release] (Liberar grupo)	La cámara remota seleccionada y todas en el mismo grupo de disparo.

Modo de disparo a pantalla completa

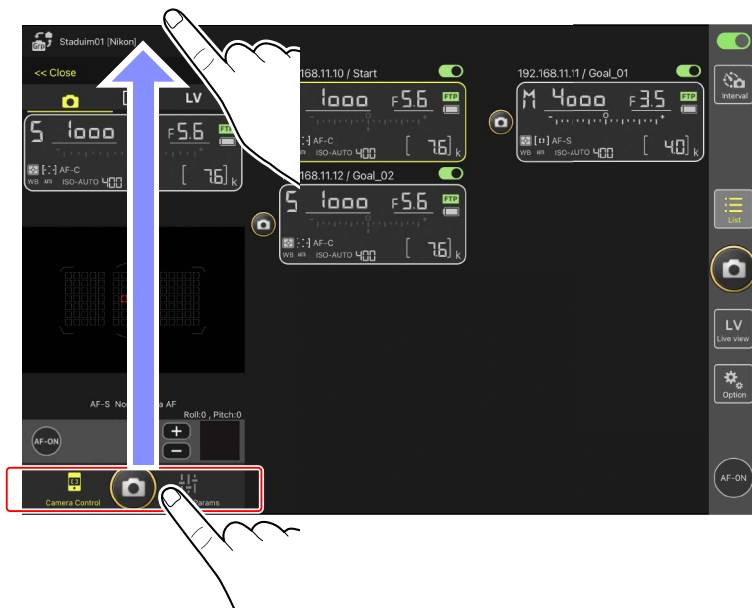

Seleccione **[Camera Control]** (Control de cámara) desde el submenú tocando sin soltar la información de la cámara remota y, a continuación, deslice hacia arriba  (disparador) en la pantalla de control de la cámara para cambiar al modo de disparo a pantalla completa.  (disparador) aumentará de tamaño para ocultar el encuadre, permitiéndole tomar fotografías sin mirar la pantalla.



- Toque  (botón AF-ON) para iniciar las operaciones de enfoque en todas las cámaras remotas conectadas y vuelva a tocar para parar.
- Toque la pantalla de control de la cámara para abrir los obturadores de todas las cámaras remotas conectadas.
- Si selecciona [**Group Release**] (Liberar grupo) para [**Shooting Button (multi-camera) setting**] (Ajuste del disparador (múltiples cámaras)), podrá tocar  (disparador) para liberar todas las cámaras remotas del mismo grupo de disparo (📖 239).
- Toque  en la esquina superior izquierda de la pantalla para regresar a la pantalla de lista.

■ Toma de imágenes con una sola cámara

El obturador de la cámara remota seleccionada puede abrirse tocando su  (disparador) en la pantalla de lista.

- La información de la cámara remota de la cámara en cuestión está resaltada en verde mientras la fotografía está en curso.
- El icono de acceso a la tarjeta de memoria ( 175) se encenderá durante la grabación de las imágenes en la tarjeta de memoria.
- El icono  (FTP) parpadeará mientras las imágenes se cargan en un servidor FTP.



Ajuste del enfoque de una cámara seleccionada (únicamente la D6 y la D5)

Puede enfocar las cámaras remotas seleccionadas antes de capturar imágenes.

1. Para seleccionar la cámara remota, tóquela sin soltar en la pantalla de listas y seleccione [**Camera Control**] (Control de cámara) en el submenú de vista/ajustes.

Se visualizarán los controles de la cámara remota seleccionada.

- Se puede visualizar un submenú tocando sin soltar un panel live view en la vista en mosaico o principal/secundaria.



2. Seleccione  (ficha de cámara) y toque  (botón de vista previa).

La aplicación recuperará una vista previa de la cámara remota como referencia durante el enfoque. Tenga en cuenta que la imagen no es en vivo. Si el sujeto se mueve, vuelva a tocar  (botón de vista previa).





3. Toque para situar el punto de enfoque.

El punto de enfoque se moverá a la posición seleccionada.



4. Toque sin soltar  (botón AF-ON) para enfocar.

La cámara remota enfocará al sujeto en el punto de enfoque seleccionado.

- La vista previa desaparecerá de la pantalla cuando toque  (botón AF-ON). Puede comprobar el enfoque volviendo a tocar  (botón de vista previa) para recuperar otra vista previa.





5. Toque  (disparador) para capturar una imagen.



Fotografía live view



Podrá acceder a la fotografía live view seleccionando una cámara remota en la pantalla de lista y seleccionando **[Camera Control]** (Control de cámara) o mediante  (botón live view).

Precauciones: Fotografía live view

- La respuesta del disparador podría ralentizarse si cambia a la pantalla de lista inmediatamente después de capturar una ráfaga de imágenes en live view.
- Los selectores de foto/vídeo en las cámaras Z9, Z8 y Z6III deben ajustarse en . No se pueden tomar fotos al seleccionar .

Opciones (AF-ON)

Para seleccionar el comportamiento de  (botón AF-ON), vaya a  (opciones) y seleccione **[Option]** (Opción) > **[AF-On button setting]** (Ajuste del botón AF-On).

- **[Push type]** (Tipo pulsación): La cámara enfoca mientras se mantiene presionado  (botón AF-ON).
- **[Toggle type]** (Tipo alternar): El enfoque comienza al tocar  (botón AF-ON) y continúa hasta que toca el botón por segunda vez.

■ Selección de una cámara para la fotografía AF live view

Seleccione una cámara remota para la fotografía AF live view.

1. Para seleccionar la cámara remota, tóquela sin soltar en la pantalla de listas y seleccione [**Camera Control**] (Control de cámara) en el submenú de vista/ajustes.

Se visualizarán los controles de la cámara remota seleccionada.

- Se puede visualizar un submenú tocando sin soltar un panel live view en la vista en mosaico o principal/secundaria.



2. Toque **LV** (ficha LV).

Se mostrará una imagen en vivo desde la cámara remota.

- Con un objetivo con zoom motorizado instalado, la cámara remota puede usar los controles de la aplicación NX Field (📖 215) para acercar y alejar.





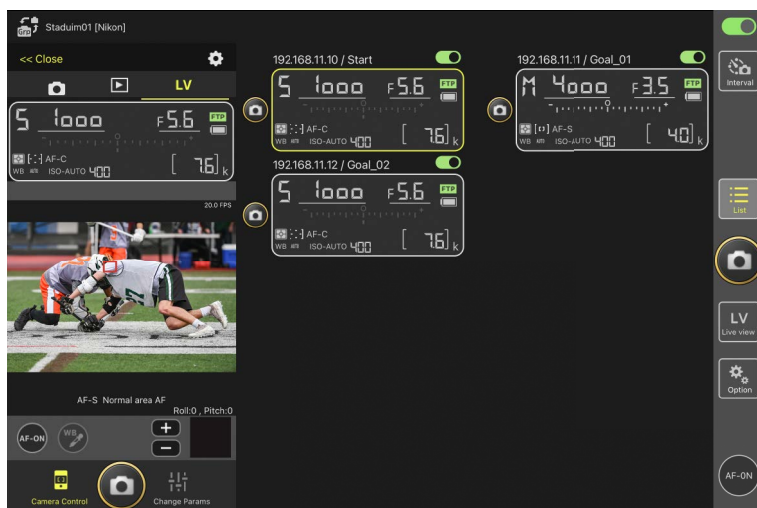

3. Toque para situar el punto de enfoque.

El punto de enfoque se moverá a la posición seleccionada.





4. Toque sin soltar  (botón AF-ON) para enfocar.

- Toque sin soltar  (botón AF-ON) cuando Captura Pre-Disparo esté habilitada para realizar el almacenamiento en búfer de la Captura Pre-Disparo. Tocar  (disparador) mientras mantiene pulsado  (botón AF-ON) guarda la ráfaga grabada durante el almacenamiento en la memoria intermedia. El comportamiento del botón puede cambiarse tocando  (botón de opciones) y seleccionando **[Option]** (Opción) > **[AF-On button setting]** (Ajuste del botón AF-On) (□ 320).



✓ Activación AF



Si tocar  (disparador) iniciará el autofocus durante la fotografía live view o no varía con la cámara:

- Cámaras Z9, Z8, Z6III y D6: Tocar  (disparador) iniciará el autofocus, siempre y cuando **[Disparador/AF-ON]** sea seleccionado para la configuración personalizada a6 **[Activación AF]**.
- Cámaras D5: Tocar  (disparador) no iniciará el autofocus, incluso si **[Disparador/AF-ON]** está seleccionado para la configuración personalizada a8 **[Activación AF]**.



Uso de la función Captura Pre-Disparo con la captura fotograma alta velocidad +

Al seleccionar un modo de captura fotograma alta velocidad + (C15, C30, C60 o C120) para el modo de disparo de la cámara, podrá utilizar la configuración personalizada d4 [**Opciones de Captura Pre-Disparo**] para elegir la duración de la ráfaga grabada desde el final de la memoria intermedia al pulsar el disparador hasta el fondo y la duración máxima de la ráfaga grabada mientras el disparador esté pulsado hasta el fondo. También puede cambiar los ajustes de Captura Pre-Disparo y el modo de disparo en la ficha [**Exposure**] (Exposición) (☐ 263) de la pantalla de ajustes de la cámara de la aplicación NX Field.

Ajuste del enfoque manual

Si el interruptor de modo de enfoque del objetivo está ajustado en M/A o A/M cuando el autofocus está activado en la cámara, podrá ajustar manualmente el enfoque tocando  y . Cada toque ajusta el enfoque por la cantidad seleccionada para [**MF driving amount**] (Cantidad de accionamiento MF) en la pantalla  (opciones de control de la cámara).

AF-ON no disponible (solo D5)

Seleccionar [**AF-F**] para [**LV - AF mode**] (Modo LV - AF) desactiva  (botón AF-ON) de la cámara remota en cuestión. Seleccione [**AF-S**] para  (opciones del control de la cámara) > [**LV - AF mode**] (Modo LV-AF) (☐ 245).

Enfoque a una distancia fija

Para enfocar a una distancia fija, seleccione el enfoque manual en la cámara. Tenga en cuenta que no podrá iniciar el autofocus ni ajustar manualmente la posición de enfoque desde la aplicación NX Field mientras enfoca a una distancia fija.

5. Toque  (disparador) para capturar una imagen.



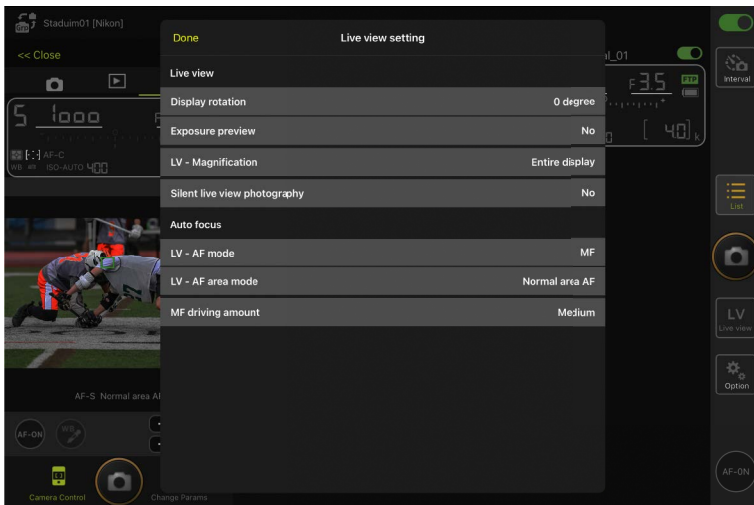

Configuración de live view en la cámara

Para configurar los ajustes de live view de la cámara, incluyendo la vista previa de la exposición y el modo de enfoque, seleccione **LV** (ficha live view) en la pantalla de control de la cámara y toque  (botón de opciones de control de la cámara).



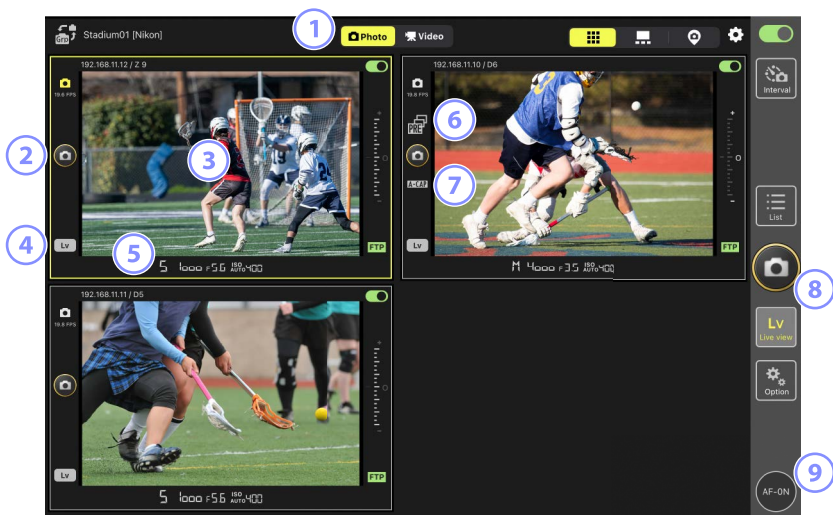

■ Toma de fotografías en la vista de mosaicos: (botón live view)

Tocar  (botón live view) y seleccionar  (ficha de vista de mosaicos) muestra mosaicos de igual tamaño indicando las vistas a través de los objetivos de todas las cámaras remotas con interruptores de conexión actualmente en la posición  (activado).





- 1 Alterne entre los modos de foto y video.
- 2 Para abrir el obturador de una cámara seleccionada, use  (disparador) a la izquierda del mosaico.
- 3 Tocar sin soltar live view muestra el submenú vista/ajustes, el cual puede usarse, entre otras cosas, para acceder a los paneles [**Camera Control**] (Control de cámara) ( 260) y [**Change Params**] (Cambiar parámetros) ( 268).
- 4 Para finalizar live view únicamente de una cámara seleccionada, toque  (botón Lv) en la esquina inferior izquierda del mosaico.
- 5 Desplace la información de la cámara remota en la parte inferior del panel live view hacia la izquierda o derecha para seleccionar un banco del menú disparo ( 276).
- 6 Se visualiza mientras se realiza la Captura Pre-Disparo desde la aplicación NX Field (versión de firmware Z9“C” 5.00 o posterior solamente) ( 208).

- ⑦ Se visualiza mientras se realiza la captura automática desde la aplicación NX Field (versión de firmware Z9“C” 5.00 o posterior solamente) (📖 245).
- ⑧ Para liberar los obturadores de todas las cámaras simultáneamente, use  (disparador) en el lado derecho de la pantalla.
- ⑨ Para enfocar todas las cámaras remotas usando el autofocus, toque sin soltar  (botón AF-ON).

Colocación del punto de enfoque







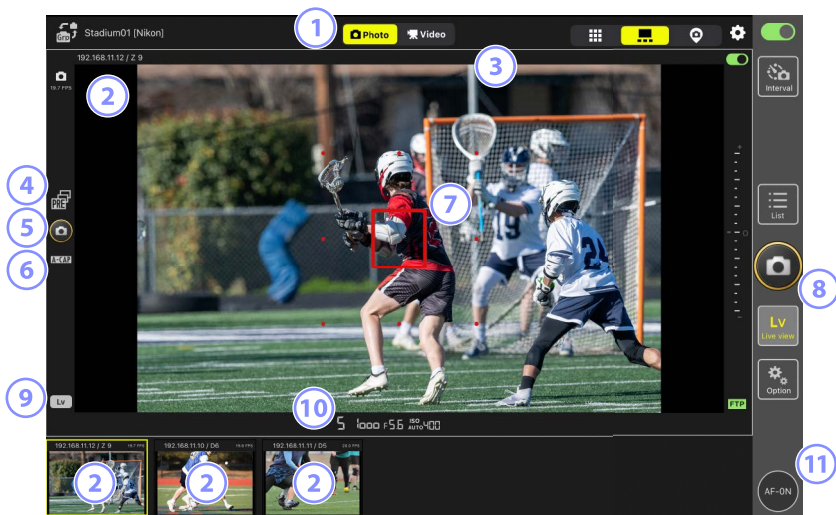

Para colocar el punto de enfoque, seleccione la vista principal/secundaria o **LV** (ficha LV) en la pantalla de control de la cámara.

■ Toma de fotografías en la vista principal/secundaria: (botón live view)

Tocar  (botón live view) y seleccionar  (ficha de vista principal/secundaria) muestra las vistas a través de los objetivos de todas las cámaras remotas con interruptores de conexión actualmente en la posición  (activado). La vista de la cámara principal se muestra con un tamaño superior al de las vistas de las cámaras restantes.



- 1 Alterne entre los modos de foto y video.
- 2 Tocar una vista secundaria la visualiza en la vista principal y relega la cámara actualmente en la vista principal a la vista secundaria. Tocar sin soltar live view muestra el submenú vista/ajustes, el cual puede usarse, entre otras cosas, para acceder a los paneles [**Camera Control**] (Control de cámara) (📖 260) y [**Change Params**] (Cambiar parámetros) (📖 268).
- 3 Seleccione y edite los preajustes de IPTC (📖 219).
- 4 Se visualiza mientras se realiza la Captura Pre-Disparo desde la aplicación NX Field (versión de firmware Z9“C” 5.00 o posterior solamente) (📖 208).

- ⑤ Para abrir el obturador de la cámara principal, toque  (disparador) en el lado izquierdo de la pantalla.
- ⑥ Se visualiza mientras se realiza la captura automática desde la aplicación NX Field (versión de firmware Z9 "C" 5.00 o posterior solamente) ( 245).
- ⑦ El punto de enfoque (solo cámara principal). Puede cambiar la posición del punto de enfoque tocando la pantalla. Para obtener más información, consulte [Selección de una cámara para la fotografía AF live view](#) ( 204).
- ⑧ Para abrir los obturadores de las cámaras seleccionadas ( 230), toque  (disparador) en el lado derecho de la pantalla.
- ⑨ Para finalizar live view únicamente en la cámara principal, toque  (botón Lv) en la esquina inferior izquierda de la pantalla.
- ⑩ Desplace la información de la cámara remota en la parte inferior del panel live view hacia la izquierda o derecha para seleccionar un banco del menú disparo ( 276).
- ⑪ Para enfocar todas las cámaras remotas (principal y secundaria incluidas), toque sin soltar  (botón AF-ON).

Uso del zoom con objetivos con zoom motorizado

Con un objetivo con zoom motorizado instalado, la cámara remota puede usar los controles de la aplicación NX Field para acercar y alejar.

✓ Cámaras compatibles

Esta función está disponible con:

- Cámaras Z9 (versión del firmware "C" 5.10 o posterior)
- Cámaras Z8 (versión del firmware "C" 2.10 o posterior)
- Cámaras Z6III (versión del firmware "C" 1.10 o posterior)

1. Toque **PZ** (botón del zoom motorizado) en la pantalla live view.

Muestra el área de herramientas.

- **PZ** (botón del zoom motorizado) aparece en **LV** (ficha LV) en la pantalla de control de la cámara o en **📷** (ficha de vista principal/secundaria) en la pantalla de live view.
 - **LV** (ficha LV) en la pantalla de control de la cámara

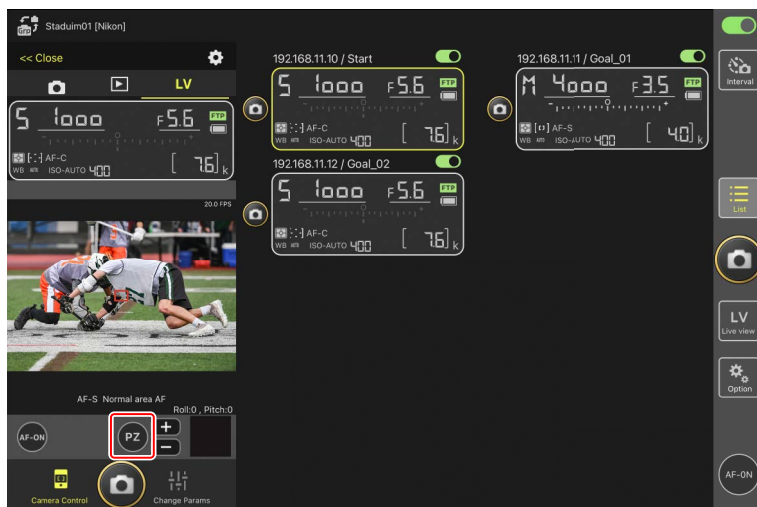

–  (ficha de vista principal/secundaria) en la pantalla live view

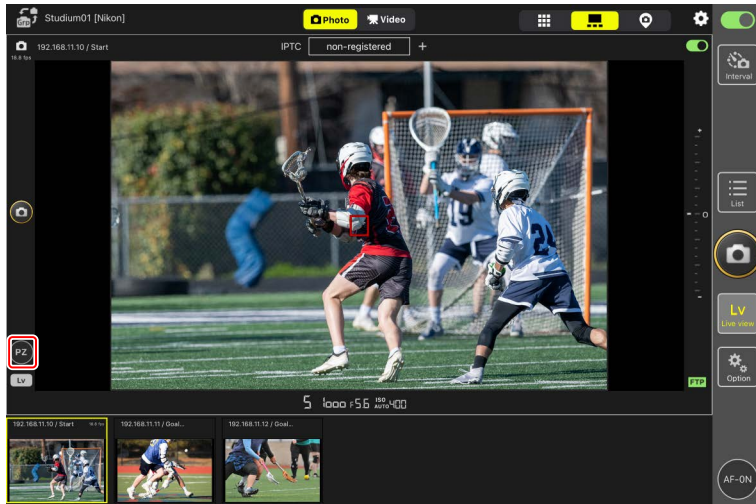

2. Toque **W/T** para acercar y alejar el zoom.

- Toque **W** para alejar y **T** para acercar.
- Toque el valor **[Speed]** (Velocidad) para seleccionar la velocidad del zoom desde el submenú.
- Vuelva a tocar **PZ** (botón del zoom motorizado) para ocultar el área de herramientas.

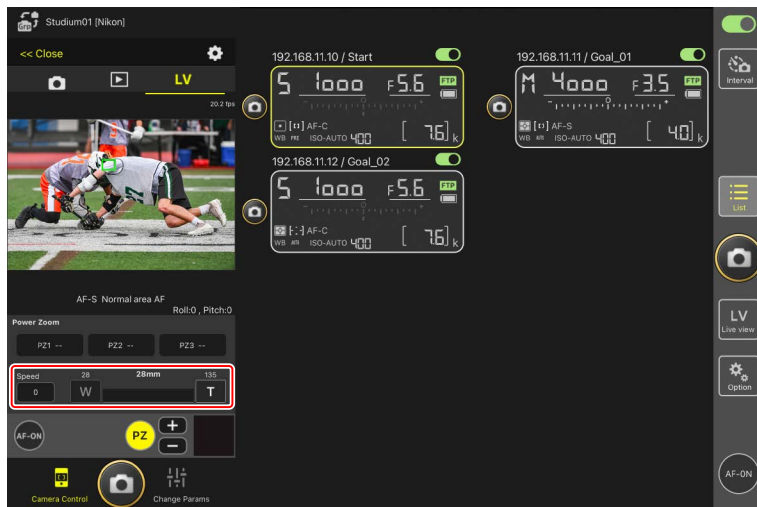

Guardar las posiciones del zoom

Toque sin soltar de **[PZ1]** a **[PZ3]** y seleccione **[Add Zoom position]** (Añadir posición del zoom) desde el submenú para guardar la posición del zoom actual como un preajuste (excluyendo los objetivos NIKKOR Z de tamaño APS-C y formato DX).

- Toque el preajuste deseado para recuperarlo.
- Para eliminar un preajuste, tóquelo sin soltar y seleccione **[Clear Zoom position]** (Borrar posición del zoom) desde el submenú.
- Colocar un objetivo con zoom motorizado distinto del utilizado para guardar el preajuste restablecerá todos los preajustes guardados.



■ Agregar automáticamente preajustes IPTC a las imágenes tomadas en live view (únicamente para la Z9/Z8/Z6III/D6/D5)

Puede seleccionar y editar preajustes de IPTC en la vista principal/secundaria durante la fotografía live view.

- Seleccione tocando el nombre de un preajuste IPTC (o **[non-registered]** (no registrado) si no está seleccionado). Esto añade el preajuste de IPTC seleccionado a la imagen tomada en la vista principal.
- Toque **Edit** (botón editar) para visualizar la pantalla de edición del preajuste de IPTC seleccionado. Los elementos pueden editarse según desee.

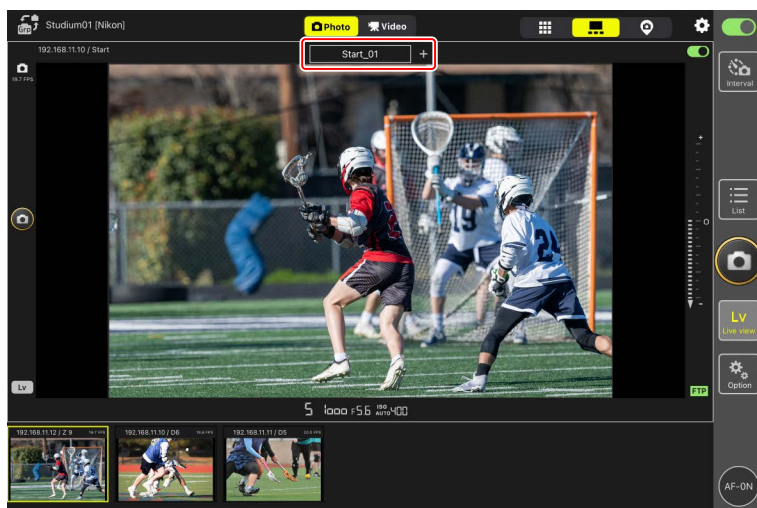



🔪 Creación de preajustes de IPTC con la aplicación NX Field

Cree preajustes de IPTC usando el elemento **[Edit]** (Editar) de **[IPTC information]** (Información de IPT) en la ficha **[Info]** (Información) (📖 274) de la pantalla de ajustes de la cámara.

Grabación de vídeo live view



La grabación de vídeo live view se encuentra disponible en las vistas de mosaico y principal/secundaria.

Precauciones: Grabación de vídeos

- Las opciones del control de la cámara  (ficha de reproducción) (📖 280) no se pueden usar cuando se selecciona  **Video** (ficha de vídeo).
- Los vídeos con un tamaño superior a 4 GB no se pueden cargar a través de FTP.

Opciones de (AF-ON)

Para seleccionar el comportamiento de  (botón AF-ON), vaya a  (opciones) y seleccione **[Option]** (Opción) > **[AF-On button setting]** (Ajuste del botón AF-On).



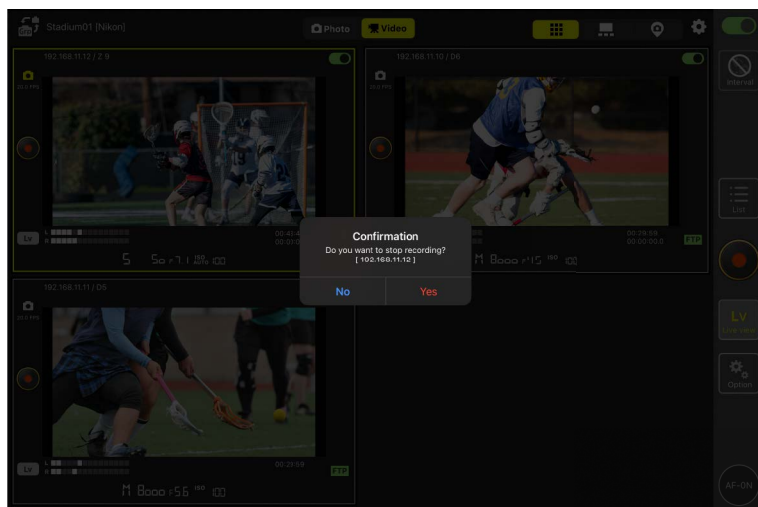

- **[Push type]** (Tipo pulsación): La cámara enfoca mientras se mantiene presionado  (botón AF-ON).
- **[Toggle type]** (Tipo alternar): El enfoque comienza al tocar  (botón AF-ON) y continúa hasta que toca el botón por segunda vez.

Preguntar antes de finalizar la grabación



Si lo desea, un cuadro de diálogo de confirmación puede aparecer al tocar el botón de parada para finalizar la grabación. Seleccionar **[Yes]** (sí) finaliza la grabación. Para activar esta opción, vaya a  (opciones) > **[Option]** (opción) > **[Video setting]** (ajuste del video).



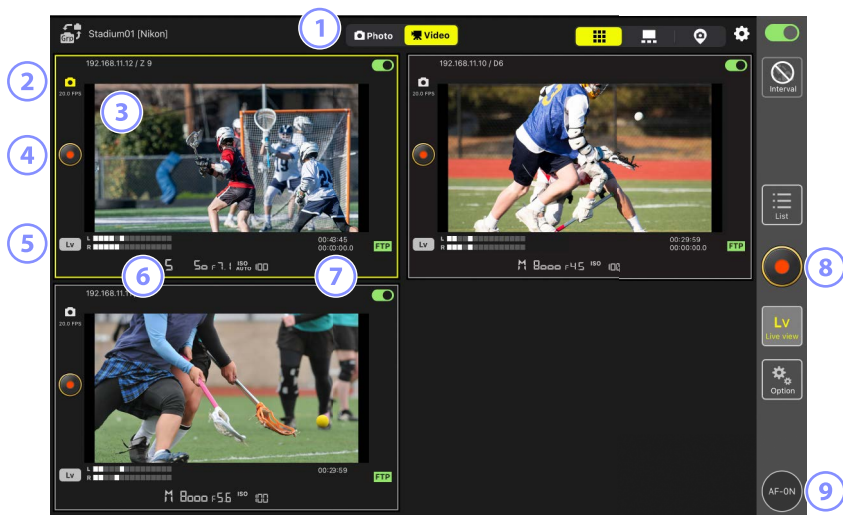

■ Grabación de vídeos en la vista de mosaicos

Tocar  (botón live view) y seleccionar  (ficha de vista de mosaicos) muestra mosaicos de igual tamaño indicando las vistas a través de los objetivos de todas las cámaras remotas con interruptores de conexión actualmente en la posición  (activado). Para seleccionar el modo de vídeo, toque  Video (ficha de vídeo).







- 1 Alterne entre los modos de foto y vídeo.
- 2 La velocidad de fotogramas para live view ([📖 230](#)).
- 3 Tocar sin soltar live view muestra el submenú vista/ajustes, el cual puede usarse, entre otras cosas, para acceder a los paneles [**Camera Control**] (Control de cámara) ([📖 260](#)) y [**Change Params**] (Cambiar parámetros) ([📖 268](#)).
- 4 Para comenzar la grabación en una cámara seleccionada, use  (botón de grabación de vídeo) a la izquierda del mosaico.
- 5 Para finalizar live view únicamente de una cámara seleccionada, toque  (botón Lv) en la esquina inferior izquierda del mosaico.
- 6 Indicadores de nivel de sonido.

- 7 El número de la primera fila es el tiempo de grabación y el de la segunda fila el código de tiempo.
- 8 Para comenzar la grabación de vídeo en todas las cámaras simultáneamente, use  (botón de grabación de vídeo) en el lado derecho de la pantalla.
- 9 Para enfocar todas las cámaras remotas usando el autofocus, toque sin soltar  (botón AF-ON).

Colocación del punto de enfoque





Para colocar el punto de enfoque, seleccione la vista principal/secundaria o  (ficha LV) en la pantalla de control de la cámara.

■ Grabación de vídeos en la vista principal/secundaria

Tocar  (botón live view) y seleccionar  (ficha de vista principal/secundaria) muestra las vistas a través de los objetivos de todas las cámaras remotas con interruptores de conexión actualmente en la posición  (activado). La vista de la cámara principal se muestra con un tamaño superior al de las vistas de las cámaras restantes. Para seleccionar el modo de vídeo, toque  **Video** (ficha de vídeo).



- 1 Alterne entre los modos de foto y vídeo.
- 2 La velocidad de fotogramas para live view (📖 230).
- 3 Tocar una vista secundaria la muestra en vista principal y relega la cámara actualmente en vista principal a una vista secundaria. Tocar sin soltar live view muestra el submenú vista/ajustes, el cual puede usarse, entre otras cosas, para acceder a los paneles [**Camera Control**] (Control de cámara) (📖 260) y [**Change Params**] (Cambiar parámetros) (📖 268).
- 4 El punto de enfoque (solo cámara principal). Puede cambiar la posición del punto de enfoque tocando la pantalla. Para obtener más información, consulte [Selección de una cámara para la fotografía AF live view](#) (📖 204).

- 5 Para comenzar la grabación de vídeo en la cámara principal, toque  (botón de grabación de vídeo) en el lado izquierdo de la pantalla.
- 6 Para comenzar la grabación de vídeo en todas las cámaras simultáneamente, toque  (botón de grabación de vídeo) en el lado derecho de la pantalla.
- 7 Para finalizar live view únicamente en la cámara principal, toque  (botón Lv) en la esquina inferior izquierda de la pantalla.
- 8 Indicadores de nivel de sonido.
- 9 El número de la primera fila es el tiempo de grabación y el de la segunda fila el código de tiempo.
- 10 Para enfocar todas las cámaras remotas (principal y secundaria incluidas), toque sin soltar  (botón AF-ON).

Ajustes de la vista de “capas”

Seleccione una imagen guardada en el iPad para utilizarla como “capa” en la vista de “capas” (📖 191). Colocar iconos en una “capa” del plano le permite visualizar rápidamente las ubicaciones de las cámaras remotas al trabajar en instalaciones tales como estadios o pistas de tenis.

■ Selección de fondos para la vista de “capas”

Para seleccionar un fondo para la vista de “capas”, toque **[Change image]** (cambiar imagen) en la parte inferior izquierda de la pantalla y seleccione una imagen de entre las almacenadas en el iPad.

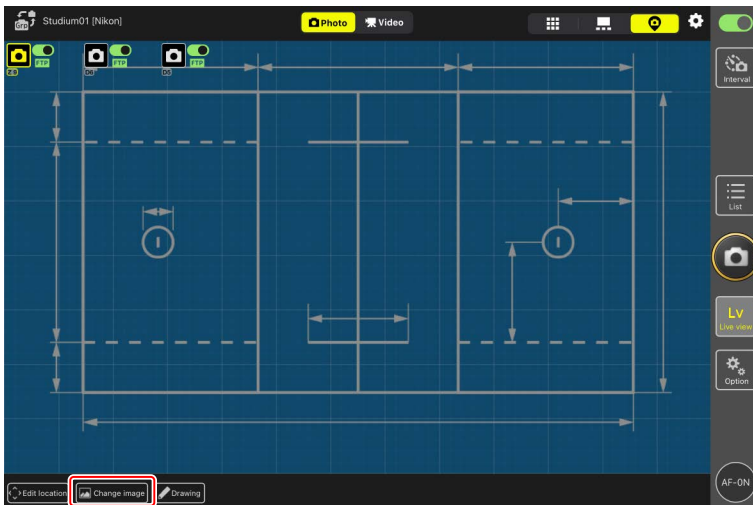

■ Mapeo de las ubicaciones de las cámaras remotas

Coloque los iconos en el fondo mostrando las ubicaciones de las cámaras remotas con el nombre de pantalla seleccionado.

1. Toque **[Edit location]** (editar ubicación) en la vista de “capas”.

Los iconos de las cámaras remotas estarán resaltados con bordes de color naranja rotos, indicando que pueden moverse.

- El icono de la cámara seleccionada se resalta en amarillo.

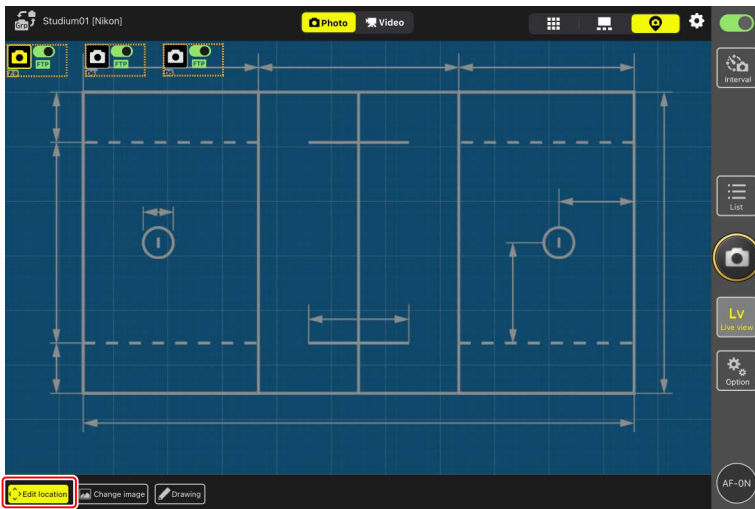

- Después de posicionar todos los iconos, vuelve a tocar **[Edit location]** (editar ubicación).

Se guardarán las ubicaciones de las cámaras remotas.

- Tocar sin soltar los iconos muestra un submenú.

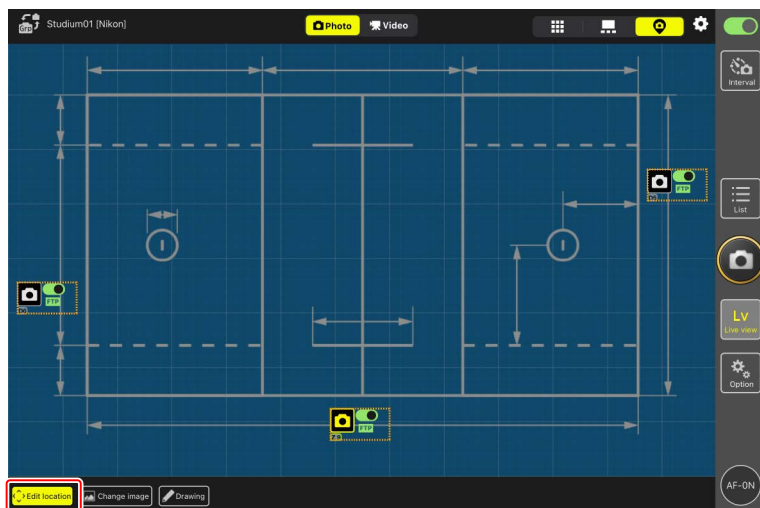

■ Anotación de fondos

Para añadir anotaciones a mano a los fondos en la vista de “capas”, toque **[Drawing]** (dibujar).

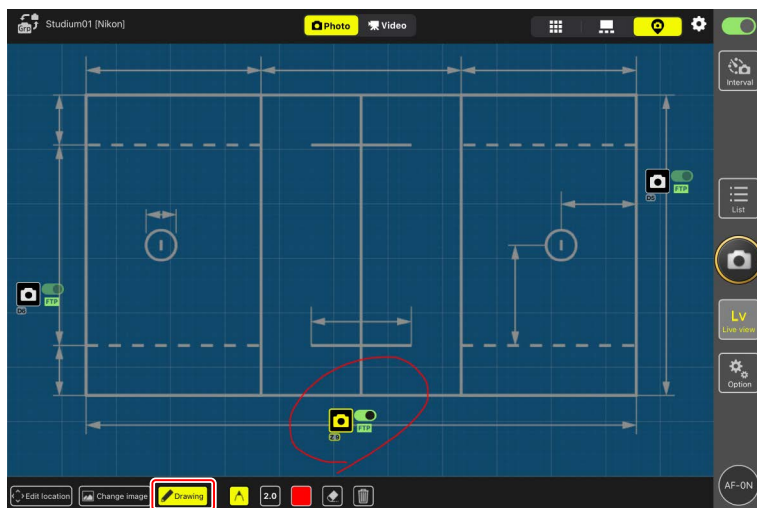

Los controles de las anotaciones se describen a continuación.

Control	Descripción
	Seleccionar para agregar anotaciones dibujadas a mano.
	Elija el grosor de la línea de [1.0] a [8.0] .
	Elija un color. El valor predeterminado es rojo.
	Seleccione para borrar partes de las anotaciones.
	Borre todas las anotaciones.

Toma de fotografías y grabación de vídeos en la vista “capas”

- En la vista “capas”, puede tomar fotografías o iniciar la grabación de vídeo en todas las cámaras tocando (disparador) o (botón de grabación de vídeo) en el lado derecho de la pantalla.
- Habilitar la apertura de grupo añade casillas de verificación en los iconos de la cámara remota (📖 239).

Configuración de los ajustes de live view

Los ajustes de la velocidad de fotogramas para live view y la opacidad de las capas pueden realizarse mediante  (botón de opciones de live view).

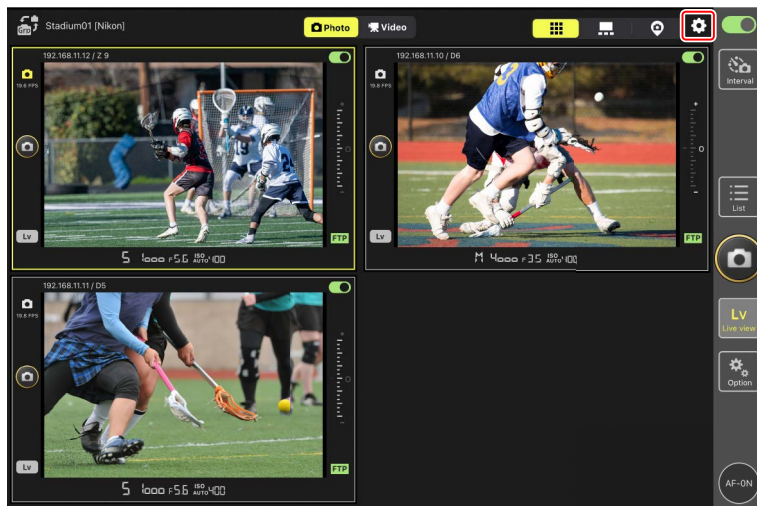

Elemento	Elemento secundario	Descripción
Frame rate (FPS) (velocidad de fotogramas (FPS))	Frame rate of main LV (velocidad de fotogramas de LV principal)	Seleccione una velocidad de fotogramas para la pantalla de vista principal de entre siete opciones que van de [1 fps] a [30 fps] .
	Frame rate of sub LV (velocidad de fotogramas de LV secundaria)	Seleccione una velocidad de fotogramas para la pantalla de vista secundaria de entre siete opciones que van de [1 fps] a [30 fps] .
	Frame rate of tile LV (velocidad de fotogramas de LV para mosaico)	Seleccione una velocidad de fotogramas para la vista de mosaico de entre siete opciones que van de [1 fps] a [30 fps] .

Elemento	Elemento secundario	Descripción
Image size (Tamaño de imagen)	Image size of main LV (Tamaño de imagen de LV principal)	Seleccione un tamaño de imagen para la pantalla de vista principal de entre [Equivalent to QVGA] (Equivalente a QVGA), [Equivalent to VGA] (Equivalente a VGA) y [Equivalent to XGA] (Equivalente a XGA).
	Image size of sub LV (Tamaño de imagen de LV secundaria)	Seleccione un tamaño de imagen para la pantalla de vista secundaria de entre [Equivalent to QVGA] (Equivalente a QVGA), [Equivalent to VGA] (Equivalente a VGA) y [Equivalent to XGA] (Equivalente a XGA).
	Image size of tile LV (Tamaño de imagen de LV de mosaicos)	Seleccione un tamaño de imagen para la pantalla de vista principal de mosaicos [Equivalent to QVGA] (Equivalente a QVGA), [Equivalent to VGA] (Equivalente a VGA) y [Equivalent to XGA] (Equivalente a XGA).
Image compression (Compresión de imágenes)	Image compression of main LV (Compresión de imágenes de LV principal)	Elija una calidad de imagen para la pantalla de vista principal de entre seis opciones que van de [BASIC] (BÁSICA) a [FINE★] (BUENA★).
	Image compression of sub LV (Compresión de imágenes de LV secundaria)	Elija una calidad de imagen para la pantalla de vista secundaria de entre seis opciones que van de [BASIC] (BÁSICA) a [FINE★] (BUENA★).
	Image compression of tile LV (Compresión de imágenes de LV de mosaicos)	Elija una calidad de imagen para la pantalla de vista mosaicos de entre seis opciones que van de [BASIC] (BÁSICA) a [FINE★] (BUENA★).
Shooting Button (multi-camera) setting (Ajuste del disparador (múltiples cámaras))	Shooting Button (Botón de disparo)	<p>Seleccione qué cámaras liberarán el obturador al tocar el botón en el lado derecho de la pantalla de vista principal, de entre [All cameras] (Todas las cámaras), [Selected camera only] (Solamente cámaras seleccionadas), [All cameras except the selected one] (Todas las cámaras excepto la seleccionada) o [Group release] (Liberar grupo).</p> <ul style="list-style-type: none"> Se trata del mismo elemento que [Shooting Button (multi-camera) setting] (Ajuste del disparador (múltiples cámaras)) en  (opciones) > [Option] (Opción) (☐ 240). Los cambios en cualquiera de los elementos se aplicarán a ambos. No disponible durante la grabación de vídeo.

Elemento	Elemento secundario	Descripción
Focus point display setting (Main-sub view) (Ajuste de la pantalla del punto de enfoque (vista principal-secundaria))	Focus point display (Visualización del punto de enfoque)	Seleccione si desea visualizar el punto de enfoque indicado como un marco rojo en la pantalla de vista principal. Puede tocar la pantalla para mover el punto de enfoque incluso cuando el marco rojo esté oculto.
Skin image (imagen de capas)	Opacity (opacidad)	Ajuste la opacidad de la imagen de "capas". Seleccione valores de 0 % a 100 % en incrementos de 5 %.

Fotografía con disparo a intervalos

Configure las cámaras remotas para la fotografía con disparo a intervalos de modo que capturen automáticamente un número seleccionado de imágenes en un intervalo seleccionado.

✓ Precauciones: Fotografía con disparo a intervalos

- Configure las cámaras remotas para un modo de disparo distinto del disparador automático o **Mup**.
- Algunas de las funciones no están disponibles durante la fotografía con disparo a intervalos, incluyendo el cambio entre la pantalla de lista y live view y la copia de los ajustes de exposición.
- La fotografía con disparo a intervalos se interrumpirá si el usuario visualiza los controles de la cámara o la pantalla de ajustes de la cámara mientras dispara en la ficha **[NORMAL]** o **[Advance]** (Avanzada). Al cerrar cualquiera de las pantallas se reanudará el disparo. Tenga en cuenta que, independientemente de si se pausa los disparos, el siguiente disparo se reiniciará desde el principio del intervalo.



✎ Ajuste de la configuración de la cámara para la fotografía con disparo a intervalos

La cámara a veces puede no abrir el obturador si el autofocus con prioridad al enfoque está habilitado en la cámara. Para asegurarse de que las imágenes se toman en el intervalo seleccionado, seleccione **[Disparo]** para la configuración personalizada a1 **[Selección de prioridad AF-C]** y a2 **[Selección de prioridad AF-S]** o use el enfoque manual.

1. Toque  (botón de fotografía con disparo a intervalos).



2. Configure los ajustes del disparo a intervalos.

La aplicación NX Field ofrece las fichas de disparo a intervalos [**Normal**], [**Advance**] (Avanzado) y [**In camera**] (En la cámara), teniendo cada una su propio  (botón de inicio) y  (botón de parada). Las opciones disponibles varían con la ficha seleccionada, y las opciones seleccionadas en una ficha no tienen ningún efecto en las otras.

Selección de un intervalo

Seleccione un intervalo superior al tiempo necesario para capturar el número de tomas seleccionado con la velocidad de obturación prevista. Si el intervalo es demasiado corto, es posible que la cámara omita fotos o que omita el intervalo completo.

Duración de la ráfaga

El número de imágenes que se pueden tomar en el período seleccionado varía en función del modo de disparo de la cámara.

- **[Normal]** (Normal)
 - Intervalo (de 1 segundo a 2 horas)
 - Duración de la ráfaga (“ninguno” o valores de hasta 5000 msec.)
 - Cámara remota objetivo.

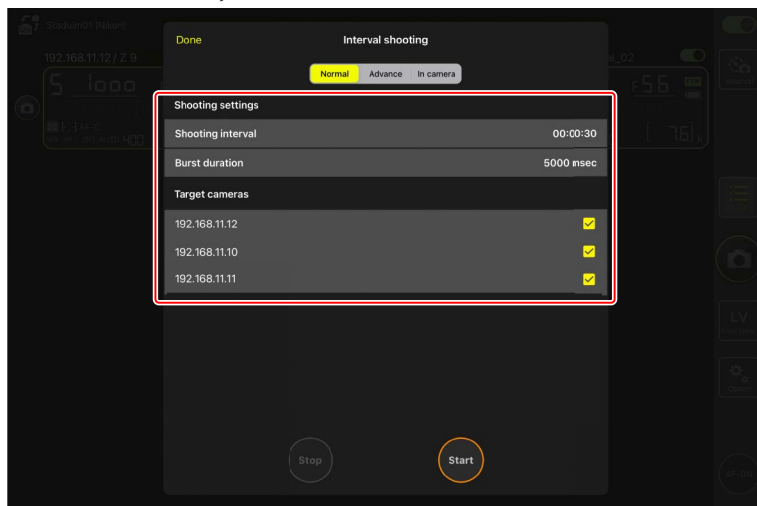

- **[Advance]** (Avanzado)

Toque **[+Add]** (Añadir) para acceder a los siguientes ajustes:

- Hora de inicio y fin (horas y minutos)
- Finaliza/no finaliza la conexión de la cámara al terminar la fotografía con disparo a intervalos
- Intervalo (de 1 segundo a 2 horas)
- Duración de la ráfaga (“ninguno” o valores de hasta 5000 msec.)
- Cámara remota o grupo objetivos

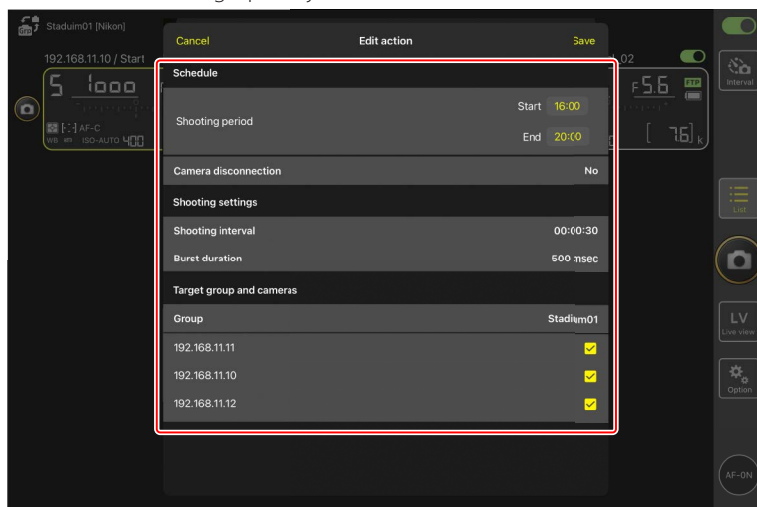

- **[In camera]** (en la cámara)

Lleve a cabo la fotografía con disparo a intervalos en conformidad con los ajustes seleccionados para **[Disparo a intervalos]** en el menú de disparo de la foto de la cámara. La aplicación NX Field se utiliza únicamente para iniciar y detener la fotografía con disparo a intervalos. Esta opción está disponible con cámaras remotas compatibles (únicamente Z9, Z8 y Z6III).

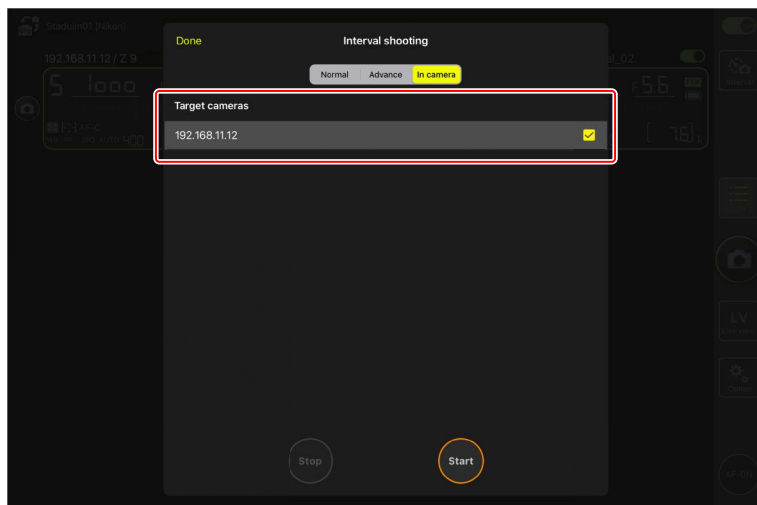

3. Toque  (botón de inicio).

Comenzará la fotografía con disparo a intervalos.

- Si selecciona una hora de inicio, los disparos comenzarán a la hora seleccionada.
- La fotografía con disparo a intervalos se puede finalizar tocando  (botón de parada).

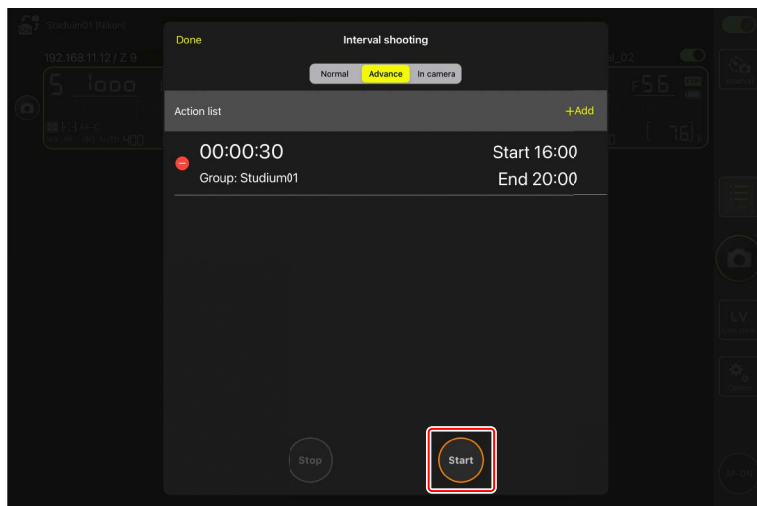

 **Tomar fotos entre intervalos**

El obturador se puede abrir normalmente entre intervalos mientras la fotografía con disparo a intervalos está en curso.

Liberar grupo

La aplicación NX Field permite abrir simultáneamente el disparador de todas las cámaras remotas asignadas al mismo nombre de pantalla (☞ 47). La división adicional de las cámaras remotas dentro de un nombre de pantalla en grupos de disparo más pequeños le permite limitar la liberación del obturador a las cámaras objetivo para optimizar el rendimiento de los disparos.

- Habilite la liberación de grupo antes de ajustar grupos de disparo e iniciar la liberación de grupo (☞ 240).
- Puede utilizar los ajustes del grupo de disparo y la función de liberación de grupo al tomar fotos en la lista de cámaras remotas o en las pantallas de vista de mosaicos, principal/secundaria y live view de “capas”.

Habilitar la liberación de grupo

Vaya a  (opciones) y seleccione **[Group Release]** (Liberar grupo) para **[Option]** (Opción) > **[Shooting Button (multi-camera) setting]** (Ajuste del disparador (múltiples cámaras)) para ajustar los grupos de disparo y habilitar la liberación de grupo.

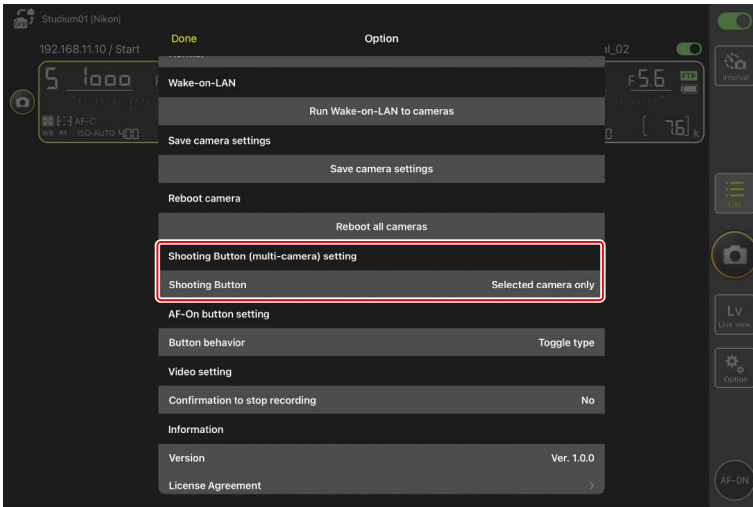

[Shooting Button (multi-camera) setting] (Ajuste del disparador (múltiples cámaras)) en los ajustes de live view

El elemento **[Shooting Button (multi-camera) setting]** (Ajuste del disparador (múltiples cámaras)) puede establecerse desde los ajustes de live view o desde  (opciones) > **[Option]** (Opción). Los cambios en cualquiera de los elementos se aplicarán a ambos.

Establecimiento de grupos de disparo

Ajuste un grupo de disparo seleccionando las casillas de verificación en cámaras remotas “secundarias” mientras selecciona una cámara remota como “principal” en la pantalla de lista o en la vista principal.

- Los ajustes del grupo de disparo se guardarán automáticamente. Si la selección de la cámara remota ajustada como “principal” es anulada en la pantalla de lista o mostrada en la vista secundaria, y luego seleccionada de nuevo en la pantalla de lista o mostrada en la vista principal, las casillas de verificación de las cámaras remotas “secundarias” se seleccionarán automáticamente.

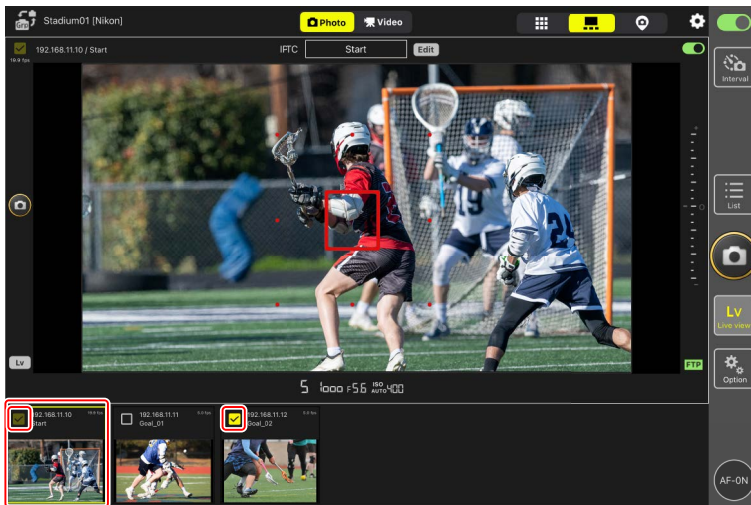

- Puesto que se guarda un ajuste de grupo de disparo para cada cámara remota “principal”, la casilla de verificación de la cámara remota “principal” no se seleccionará automáticamente si se selecciona una cámara remota “secundaria” en la lista o se visualiza en la vista principal.

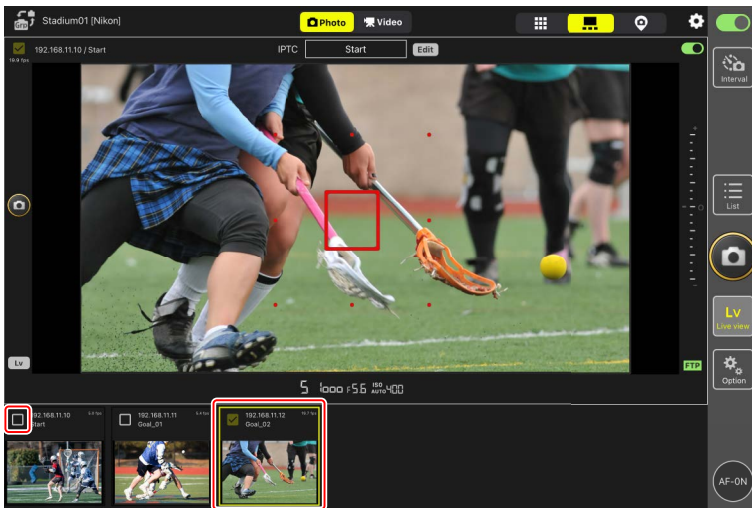

Liberaciones de grupo

Ejecute una liberación de grupo para el grupo de disparo establecido.

- Active la liberación de grupo y seleccione cámaras remotas para el grupo de disparo antes de disparar (📖 240, 241).

1. En la lista de cámaras remotas o en las pantallas de live view de mosaicos, principal/secundaria y “capas”, seleccione una cámara remota “principal” para el grupo de disparo o visualícela en la vista principal.

Selecciona automáticamente las casillas de verificación en todas las cámaras remotas “principal” y “secundarias” en el grupo de disparo para la liberación de grupo.

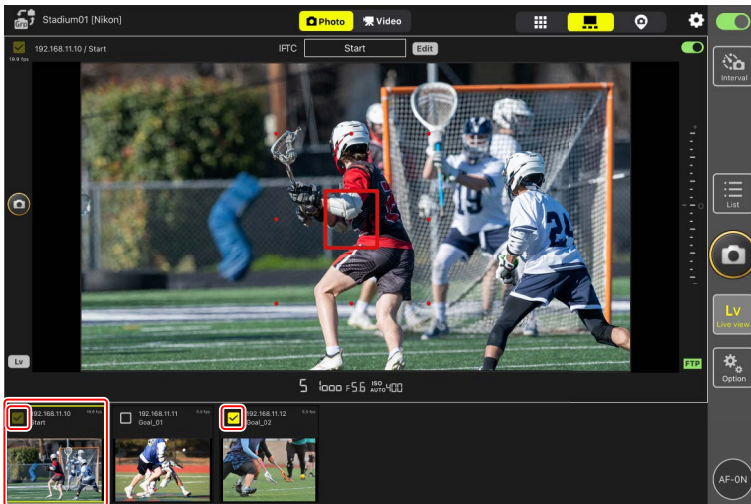

2. Toque  (disparador).

Esto libera las cámaras remotas seleccionadas.

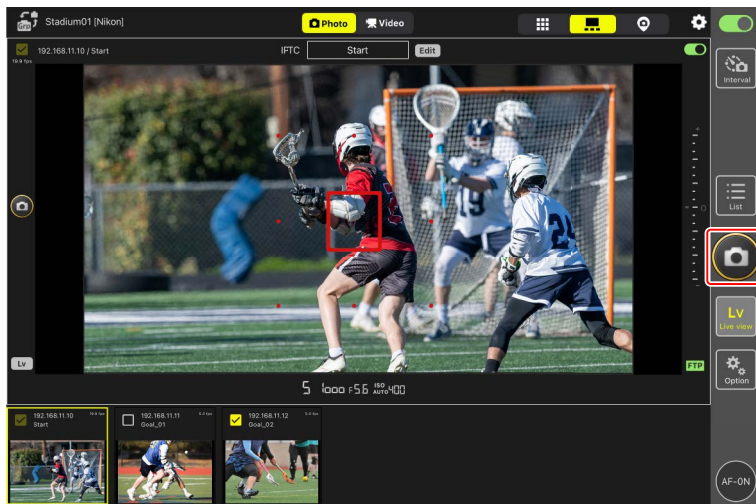

Realización de operaciones de Captura Automática en la aplicación NX Field

Utilice la aplicación NX Field para iniciar, suspender o configurar los ajustes para la captura automática en la cámara (Z9 versión de firmware "C" 5.00 o posterior solamente).

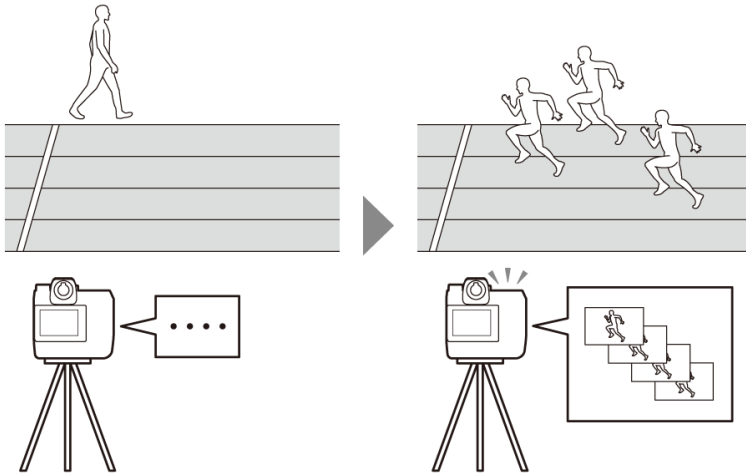

¿Qué es "Captura Automática"?

La captura automática es una función en la que la cámara toma fotos o graba vídeos automáticamente cuando la cámara reconoce un sujeto. Al elegir los criterios de disparo para la captura automática, los fotógrafos crean de forma efectiva una cámara autónoma que puede tomar fotos o filmar vídeos automáticamente sin más acción por su parte.



- Para obtener más información sobre la captura automática, consulte las instrucciones adicionales de la versión del firmware "C" 5.00 en la *Guía de referencia de la Z9*.

La pantalla de ajustes de captura automática

Seleccione  (ficha de cámara) en la pantalla de control de la cámara y toque  (botón A-CAP) para ver la pantalla de ajustes de captura automática (182). Puede configurar los ajustes de captura automática, ver una vista previa, cargar preajustes del usuario e iniciar o suspender la captura automática.

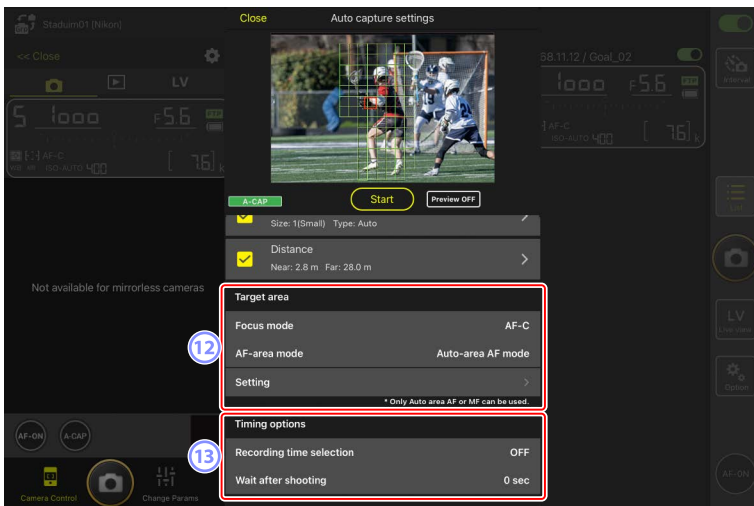
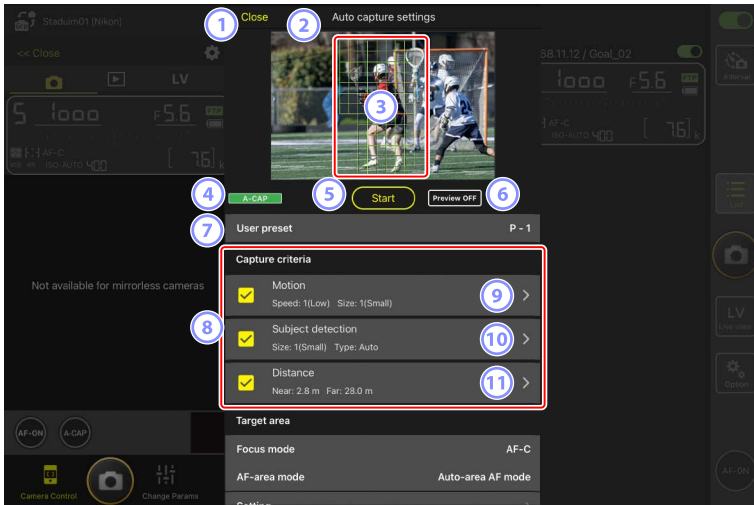

① Cerrar

Regrese a la pantalla del control de la cámara.

- Al cerrar la pantalla de ajustes de la captura automática no se suspende una captura automática en curso. Toque **[End]** (Fin) para finalizar la captura automática.

② Live view

Antes de iniciar la captura automática, puede comprobar si la cámara reconoce el sujeto como se desea. Cuando la cámara reconoce un sujeto que cumple con los criterios configurados, aparecen recuadros verdes sobre el sujeto.

③ Área de detección de punto de enfoque/captura automática

El punto de enfoque se muestra en rojo y las zonas de detección de captura automática se muestran en verde. Si se configura un ajuste distinto de **[AF de zona automática]** para el modo de zona AF en la cámara, puede tocar la pantalla para mover el punto de enfoque.

④ La pantalla de estado de captura automática

A-CAP (A-CAP) se visualiza mientras la captura automática está en curso.

⑤ Inicio/Fin

Toque el botón **[Start]** (Inicio) para iniciar la captura automática con los ajustes configurados. Toque el botón **[End]** (Fin) para finalizar la captura automática.

Botón **[Start]** (Inicio) desactivado

El botón **[Start]** (Inicio) se desactiva si la cámara no puede realizar operaciones de captura automática debido a condiciones tales como a la falta de un objetivo instalado. Compruebe los ajustes de la cámara.

Precaución: Captura Automática

- Las siguientes funciones no se pueden utilizar durante la captura automática.
 - Fotografía con disparo a intervalos
 - Vídeo live view
- Guardar ajustes en la cámara tocando  (opciones) y seleccionando **[Option]** (Opción) > **[Save camera settings]** (Guardar ajustes de la cámara) finalizará la captura automática.

6 Vista previa

Toque este botón para mostrar u ocultar el punto de enfoque/área de detección de captura automática (3).

7 Preajustes del usuario

Seleccione y cargue preajustes del usuario para la captura automática almacenados en la cámara. Los cambios realizados en los ajustes de la captura automática con la aplicación NX Field también se reflejan automáticamente en los preajustes del usuario.

8 Las casillas de verificación de [Capture Criteria] (Criterios de captura)

Los ajustes marcados serán efectivos durante la captura automática.

- Se debe marcar al menos una casilla de verificación. Al cambiar los criterios de captura, marque primero la casilla de verificación del criterio al que se va a cambiar.

9 [Motion] (Movimiento)

Se muestran la velocidad y el tamaño del movimiento configurados. Toque para visualizar los ajustes de movimiento (📖 250).

10 [Subject Detection] (Detección de sujeto)

Se muestra el tamaño y el objetivo de la detección del sujeto. Toque para visualizar los ajustes de la detección del sujeto (📖 253).

11 [Distance] (Distancia)

Muestra las distancias más cercanas y lejanas al sujeto que reconoce la cámara. Toque para visualizar los ajustes de la distancia (📖 255).

- Puede utilizar esta función al instalar un objetivo NIKKOR Z. Es posible que no funcione con otros objetivos.

12 [Target Area] (Área objetivo)

Toque para visualizar los ajustes del área objetivo (📖 257).

- Configure los ajustes para el modo de enfoque y el modo de zona AF. Toque **[Setting]** (Ajuste) para visualizar los ajustes del área objetivo cuando se cumpla alguno de los siguientes criterios:
 - El modo de enfoque se ajusta a un modo distinto a **MF** y el modo de zona AF se ajusta a **[Auto-area AF]** (AF de zona automática).
 - El modo de enfoque está ajustado en **MF** y la casilla de verificación de captura **[Distance]** (Distancia) no está marcada.

13 [Timing Options] (Opciones de sincronización)

Configure la duración de los disparos y el tiempo mínimo durante el que se esperará antes de volver a comenzar los disparos (📖 259).

Configuración de los criterios de captura

Configure los criterios para realizar la captura automática. Los criterios configurables son **[Motion]** (Movimiento), **[Distance]** (Distancia) y **[Subject detection]** (Detección de sujeto). Si se seleccionan varios criterios, el disparo solo se realizará cuando se cumplan todos los criterios.

■ [Capture Criteria] (Criterios de captura): [Motion] (Movimiento)

Toque **[Motion]** (Movimiento) en la pantalla de ajustes de la captura automática para abrir la pantalla de ajustes de movimiento. Puede configurar la dirección del movimiento, la velocidad y el tamaño del sujeto.

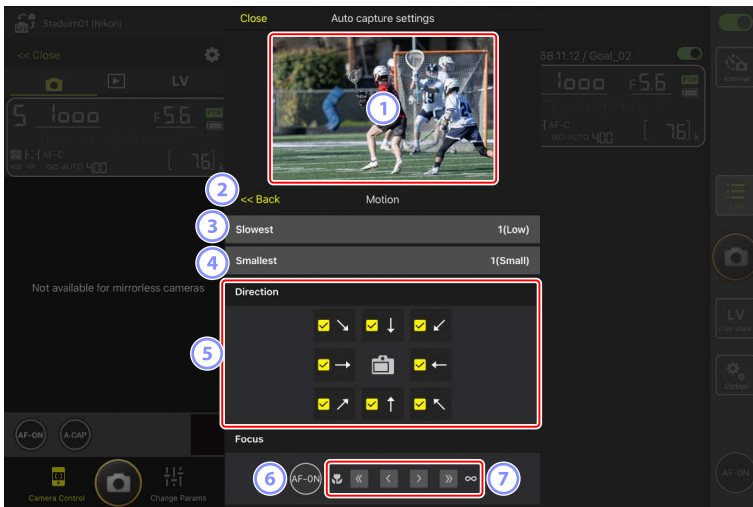

1 Live View

Permite obtener una vista previa de cómo la cámara reconoce al sujeto bajo los criterios de movimiento configurados.

- Puede configurar el punto en el que desea enfocar tocando la posición en la que se espera que el sujeto entre en el ángulo de visión.

2 Atrás

Guarde los ajustes y regrese a la pantalla anterior.

3 [Slowest] (Más lento)

Configure un valor que se corresponda a la velocidad medida como el tiempo necesario para que el sujeto cruce el fotograma horizontalmente. Cada opción corresponde aproximadamente al siguiente número de segundos.

- [1(Low)] (1 (Bajo)): Aproximadamente 5 seg. o menos
- [2]: Aproximadamente 4 seg. o menos
- [3]: Aproximadamente 3 seg. o menos
- [4]: Aproximadamente 2 seg. o menos
- [5(High)] (5 (Alto)): Aproximadamente 1 seg. o menos

4 [Smallest] (Más pequeño)

Puede configurar el tamaño del sujeto. Elija entre las siguientes cinco opciones correspondientes al tamaño de las áreas de detección de captura automática que consisten en el número de puntos (los cuadros verdes mostrados en live view).

- [1(Small)] (1 (Pequeño)): 4 puntos o más grande
- [2]: 8 puntos o más grande
- [3]: 14 puntos o más grande
- [4]: 24 puntos o más grande
- [5(Large)] (5 (Grande)): 34 puntos o más grande

Ajustes de tamaño para [Motion] (Movimiento) y [Subject Detection] (Detección del sujeto)

Al marcar tanto [Motion] (Movimiento) como [Subject detection] (Detección del sujeto) en [Capture criteria] (Criterios de captura) en la pantalla de ajustes de captura automática, el [Smallest] (Más pequeño) seleccionado para el primero no tendrá efecto en el [Smallest] (Más pequeño) seleccionado para el último. Cambiar el [Smallest] (Más pequeño) seleccionado en la pantalla de ajustes de movimiento no tiene efecto en el [Smallest] (Más pequeño) seleccionado en la pantalla de detección de sujeto. Las dos condiciones se evaluarán por separado, pero solo los sujetos que cumplan los criterios de ambas activarán la captura automática.

5 [Direction] (Dirección)

Seleccione la dirección en la que debe moverse el sujeto para que la cámara dispare. Se pueden seleccionar varias direcciones. Toque el icono de la cámara en el centro para marcar todas las casillas de verificación.

⑥ **AF-ON**

Toque sin soltar el botón para realizar el autofocus en el punto de enfoque seleccionado.

⑦ **Enfoque manual**

Toque << o >> para mover la posición de enfoque al lado cercano o al lado infinito en anchos de paso fijo. Para ajustar la posición de enfoque en anchos de paso más pequeño, toque < o >.

■ [Capture Criteria] (Criterios de captura): [Subject Detection] (Detección de sujeto)

Toque [Subject detection] (Detección de sujeto) en la pantalla de ajustes de la captura automática para abrir la pantalla de ajustes de detección del sujeto. Puede configurar el tamaño y el tipo (como por ejemplo animal o vehículo) del sujeto.

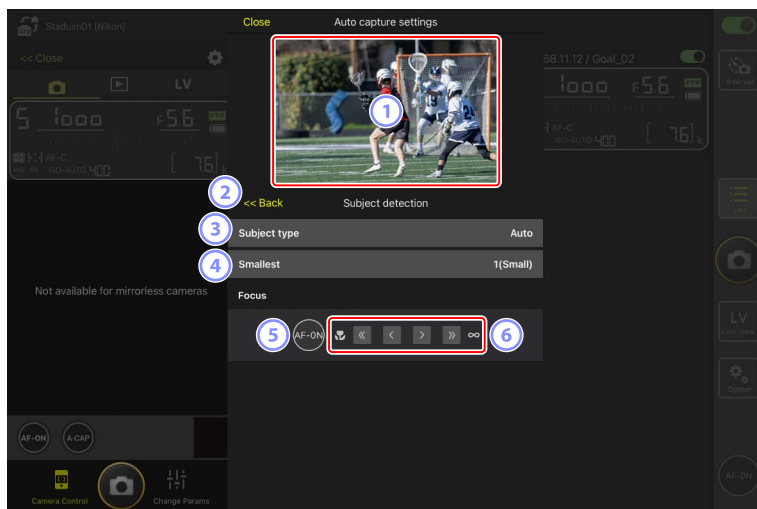

① Live View

Permite obtener una vista previa de cómo la cámara reconoce al sujeto bajo los criterios de detección de sujeto configurados.

- Puede configurar el punto en el que desea enfocar tocando la posición en la que se espera que el sujeto entre en el ángulo de visión.

② Atrás

Guarde los ajustes y regrese a la pantalla anterior.

③ [Subject Type] (Tipo de sujeto)

Seleccione el tipo de sujeto de entre [Auto] (Automático), [People] (Personas), [Animal] (Animal), [Vehicle] (Vehículo) o [Airplanes] (Aviones).

④ **[Smallest] (Más pequeño)**

Puede configurar el tamaño del sujeto como un porcentaje del ángulo de visión. Cada opción corresponde aproximadamente a los porcentajes siguientes.

- **[1(Small)]** (1 (Pequeño)): 2,5 % o más
- **[2]**: 5 % o más
- **[3]**: 10 % o más
- **[4]**: 15 % o más
- **[5(Large)]** (5 (Grande)): 20 % o más

Ajustes de tamaño para [Motion] (Movimiento) y [Subject Detection] (Detección del sujeto)

Al marcar tanto **[Motion]** (Movimiento) como **[Subject detection]** (Detección del sujeto) en **[Capture criteria]** (Criterios de captura) en la pantalla de ajustes de captura automática, el **[Smallest]** (Más pequeño) seleccionado para el primero no tendrá efecto en el **[Smallest]** (Más pequeño) seleccionado para el último. Cambiar el **[Smallest]** (Más pequeño) seleccionado en la pantalla de ajustes de movimiento no tiene efecto en el **[Smallest]** (Más pequeño) seleccionado en la pantalla de detección de sujeto. Las dos condiciones se evaluarán por separado, pero solo los sujetos que cumplan los criterios de ambas activarán la captura automática.

⑤ **AF-ON**

Realice el autofocus en la posición en la que se ajustó el punto de enfoque mientras toca sin soltar el botón.

⑥ **Enfoque manual**

Toque **<<** o **>>** para mover la posición de enfoque al lado cercano o al lado infinito en anchos de paso fijo. Para ajustar la posición de enfoque en anchos de paso más pequeño, toque **<** o **>**.

■ [Capture Criteria] (Criterios de captura): [Distance] (Distancia)

Toque [**Distance**] (Distancia) en la pantalla ajustes de la captura automática para abrir la pantalla de ajustes de movimiento. Puede configurar las distancias más cercanas y más lejanas en las que la cámara reconocerá el sujeto.

- Puede utilizar esta función al instalar un objetivo NIKKOR Z. Es posible que no funcione con otros objetivos.
- La distancia más cercana no puede ser superior a la distancia más lejana.

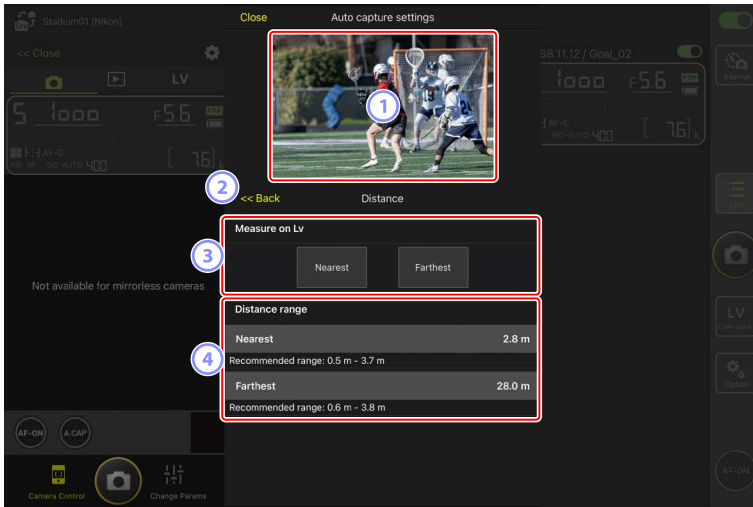

① Live View

Permite obtener una vista previa de cómo la cámara reconoce al sujeto bajo los criterios de distancia configurados.

② Atrás

Guarde los ajustes y regrese a la pantalla anterior.

③ [Measure on Lv] (Medir en Lv)

Toque estos botones para activar los cambios a la distancia más cercana o más lejana tocando la pantalla live view. Toque [**End**] (Fin) para finalizar el proceso.

- Esta opción no está disponible cuando el modo de enfoque está ajustado en **MF**.

④ **[Distance Range] (Margen de distancia)**

Toque para seleccionar las distancias más cercanas y más lejanas.

- Las unidades de ajuste según el margen de las distancias es como sigue:
 - Menos de 20 m: 0,1 m
 - 20-50 m: 1,0 m
 - Más de 50 m: 5,0 m
- Ajuste la distancia dentro del margen indicado por **[Recommended range]** (Margen recomendado). Ajustar la distancia fuera de este margen reducirá la precisión del reconocimiento de la distancia al sujeto.

■ Configuración del área objetivo

Toque **[Setting]** (Ajuste) en **[Target area]** (Área objetivo) en la pantalla de ajuste de la captura automática para abrir la pantalla de ajustes del área objetivo. Al especificar áreas no objetivo, tales como las áreas con obstáculos dentro del ángulo de visión, podrá capturar al sujeto con mayor precisión.

- Esta opción está disponible cuando se cumple alguno de los siguientes criterios:
 - Cuando el modo de enfoque se ajusta a un modo distinto a **MF** y el modo de zona AF se ajusta a **[Auto-area AF]** (AF de zona automática).
 - Cuando el modo de enfoque está ajustado en **MF** y la casilla de verificación **[Capture criteria]** (Criterios de captura) para **[Distance]** (Distancia) está desmarcada.

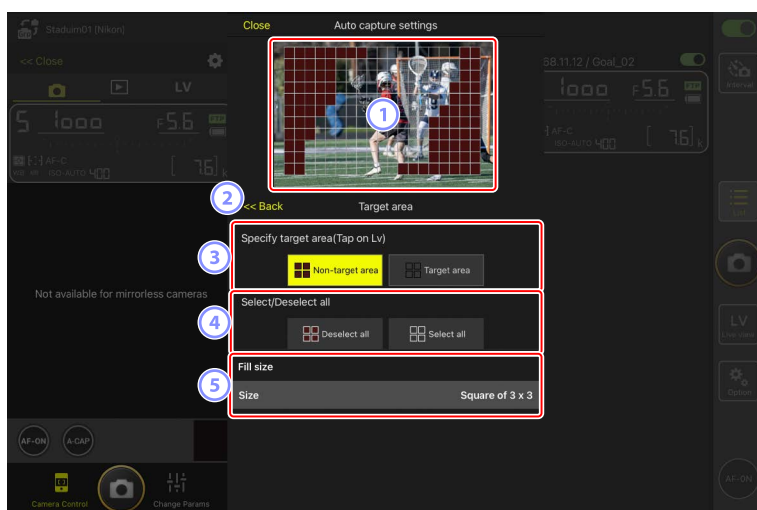

① Live View

Permite obtener una vista previa de cómo la cámara reconoce al sujeto dentro del área objetivo.

② Atrás

Guarde los ajustes y regrese a la pantalla anterior.

③ **[Specify Target Area (Tap on LV)] (Especificar área objetivo (tocar en LV))**

Después de tocar el botón **[Non-target area]** (Área no objetivo) o **[Target area]** (Área objetivo), podrá tocar puntos en live view para ajustarlos como áreas no objetivo u objetivo. Los puntos contiguos se pueden seleccionar juntos arrastrando el dedo por la pantalla.

④ **[Select/deselect All] (Seleccionar/deseleccionar todo)**

Las áreas objetivo y no objetivo para el reconocimiento del sujeto pueden configurarse todas a la vez.

 **Sugerencia para configurar el área objetivo**

Si el área no objetivo es mayor, toque **[Deselect all]** (Deseleccionar todo), o si el área objetivo es mayor, toque **[Select all]** (Seleccionar todo), a continuación use **[Specify target area (Tap on LV)]** (Especificar área objetivo (tocar en LV)) para configurar rápidamente el área objetivo.

⑤ **[Fill Size] (Tamaño de relleno)**

Ajuste el tamaño del área a seleccionar con un solo toque.

■ Configuración del tiempo de grabación

Configure el período de tiempo durante el que la cámara continuará disparando después de que se active la captura automática y el tiempo de espera mínimo antes de volver a iniciar los disparos.

- **[Recording Time Selection]** (Selección del tiempo de grabación)

Seleccione la cantidad de tiempo a grabar para cada toma de entre 1 segundo a 30 minutos, o seleccione **[OFF]**. Si selecciona un ajuste distinto de **[OFF]**, la cámara continuará grabando durante la cantidad de tiempo configurada aunque no se detecte al sujeto. Si selecciona **[OFF]**, la cámara solo grabará mientras se detecte al sujeto.

– Dependiendo de los ajustes de la cámara, podría no ser posible grabar durante la cantidad de tiempo configurada.

- **[Wait After Shooting]** (Espera tras los disparos)

Seleccione el tiempo de espera después de los disparos, desde 0 segundos hasta 30 minutos. La cámara no comenzará a disparar hasta que haya transcurrido la cantidad de tiempo configurada desde el disparo anterior, incluso si el sujeto se ha detectado antes.

Configure los ajustes de la cámara remota desde la aplicación NX Field

Los controles para ajustar la configuración de la cámara remota en la aplicación NX Field constan de una pantalla principalmente para los ajustes relacionados con el enfoque, otra para los ajustes relacionados con la exposición y una tercera para la mayoría de los demás ajustes de la cámara.

Configuración de los ajustes relacionados con el enfoque

La aplicación NX Field puede utilizarse para seleccionar el modo de enfoque y el modo de zona AF y para configurar otros ajustes relacionados con el enfoque.

1. Toque sin soltar la información de la cámara remota deseada y seleccione [**Camera Control**] (Control de la cámara) desde el submenú.

Se visualizarán los controles de la cámara remota seleccionada.

- Se puede visualizar un submenú tocando sin soltar un panel live view en la vista en mosaico o principal/secundaria.



2. Seleccione  (ficha de cámara) y toque  (opciones del control de la cámara).

Puede ajustar el enfoque y los ajustes del modo de disparo de la cámara remota seleccionada. Para ello, toque los ajustes deseados.

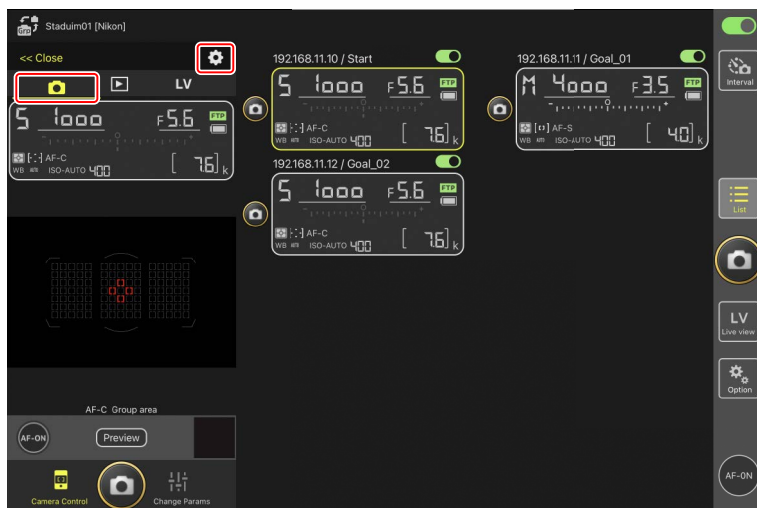

✓ Velocidad de avance de fotogramas

- La velocidad de avance de fotogramas (“velocidad de disparo”) puede ajustarse desde la aplicación NX Field únicamente cuando el dial de modo de disparo de la cámara remota se encuentra en la posición “selección de modo de disparo rápido”.
- También puede cambiar los ajustes del modo de disparo en la ficha **[Exposure]** (Exposición) (📖 263) de la pantalla de ajustes de la cámara.

Configuración de los ajustes de la exposición

Los ajustes de la cámara remota, como por ejemplo la velocidad de obturación y el diafragma pueden ajustarse desde la aplicación NX Field.

1. Toque sin soltar la información de la cámara remota deseada y seleccione [**Change Params**] (Cambiar parámetros) desde el submenú.

Se visualizarán los ajustes de la cámara remota seleccionada.

- Se puede visualizar un submenú tocando sin soltar un panel live view en la vista en mosaico o principal/secundaria.



2. Toque **[Exposure]** (Exposición).

Configure los ajustes de la exposición de la cámara remota seleccionada. Podrá hacerlo tocando los ajustes en la pantalla.



Modo de disparo para la Z6III.....

El modo de disparo para la Z6III no se puede ajustar desde la aplicación NX Field. Utilice la cámara para cambiar el ajuste.

Precaución: Modo de obturador de la cámara (versión del firmware de la Z9“C” 5.10 o posterior solamente).....

Seleccione **[Velocidad de obturación]** para la configuración personalizada de la cámara g13 **[Modo de obturador]** al grabar vídeos usando la aplicación NX Field. La aplicación NX Field no mostrará la velocidad de obturación correctamente si selecciona **[Ángulo del obturador]**.

■ Copiar ajustes de exposición de una cámara remota a otra

Los ajustes de la exposición pueden copiarse desde la pantalla a cualquier cámara remota actualmente conectada.

- Se copiarán los siguientes ajustes: velocidad de obturación, diafragma, estado de control de la sensibilidad ISO automática (activado o desactivado), sensibilidad ISO, compensación de exposición, balance de blancos, ajuste de precisión del balance de blancos y balance de blancos de preajuste manual.

1. Toque sin soltar la información de la cámara remota y, a continuación, toque **[Copy exposure info.]** (Copiar info. de exposición).

Se le solicitará que elija las cámaras remotas de destino.

- Se puede visualizar un submenú tocando sin soltar un panel live view en la vista en mosaico o principal/secundaria.



2. Seleccione las cámaras remotas deseadas y toque **[Done]** (Hecho).

Toque **[Yes]** (Sí) cuando se le solicite copiar los ajustes de la exposición de la cámara de origen a las cámaras seleccionadas.

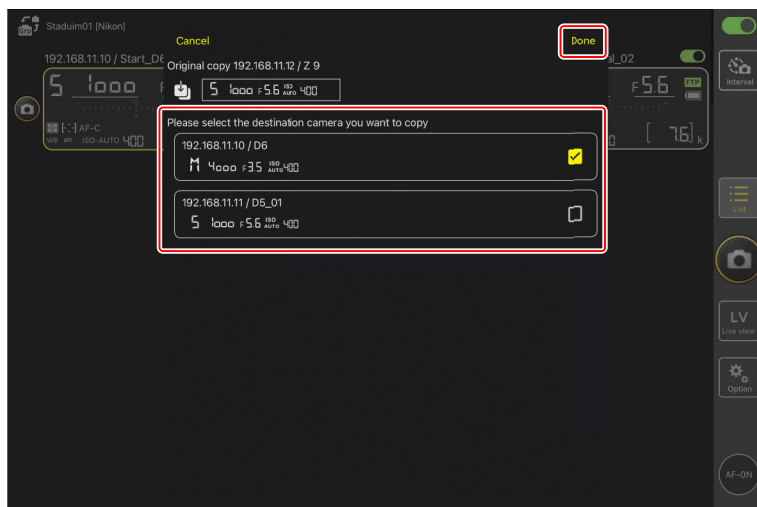

✓ Restricciones

- Dependiendo del modelo y de los ajustes actuales, las cámaras remotas de destino podrían no ser compatibles con los valores copiados. En este caso, la velocidad de obturación, el diafragma, la sensibilidad ISO y la compensación de exposición se ajustarán a los valores compatibles más cercanos.
- Es posible que no pueda copiar el balance de blancos entre diferentes modelos de cámara.
- Los ajustes de la exposición no se pueden copiar durante la grabación de vídeo o la fotografía con disparo a intervalos.
- Los ajustes de exposición no se pueden copiar durante la captura automática (una función disponible con las cámaras Z9 de la versión de firmware "C" 4.00) si se inició desde la aplicación NX Field.
- Copiar los ajustes de exposición mientras una operación de enfoque **[Toggle type]** (Tipo alternar) (□ 320) está en curso interrumpe la operación de enfoque; la operación de enfoque se reanuda una vez finalizada la copia.

Reducción de parpadeo de alta frecuencia

Una opción [**High-frequency flicker reduction**] (Reducción de parpadeo de alta frecuencia) está disponible cuando una Z9 (versión del firmware "C" 2.10 o posterior), Z8 o Z6III está conectada.

- Seleccione [**Yes**] (Sí) para habilitar [**High-frequency flicker reduction setting**] (Reducción de parpadeo de alta frecuencia). A continuación, podrá ajustar [**Shutter speed**] (Velocidad de obturación) en incrementos más pequeños de lo normal mientras previsualiza el efecto en live view. Toque << o >> para ajustar la velocidad de obturación por la cantidad seleccionada en la cámara remota. Para ajustar la velocidad de obturación en incrementos más pequeños, toque < o >.

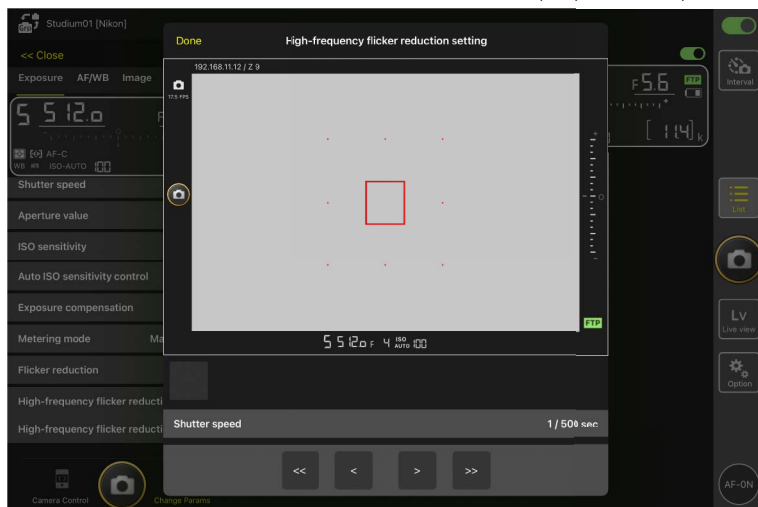

- La pantalla de la velocidad de obturación mostrará únicamente el denominador, incluyendo el primer decimal.
- Para más información sobre la reducción de parpadeo de alta frecuencia, consulte la *Guía de referencia* de la Z9, Z8 o Z6III.

Configuración de otros ajustes de la cámara remota

Configure los ajustes de la cámara remota, tal como el balance de blancos y los Picture Control.

Ajustes de foto/vídeo

Los ajustes en [**Exposure**] (exposición), [**AF/WB**], [**Image**] (imagen) e [**Info**] (información) realizados durante la fotografía estática se aplican independientemente de aquellos realizados durante la grabación de vídeo. Configure los ajustes después de seleccionar la ficha apropiada en la pantalla live view: toque  **Photo** (ficha de foto) para la fotografía fija o  **Video** (ficha de vídeo) para la grabación de vídeo. Las opciones de la ficha [**Video**] (Vídeo) de la pantalla de control de la cámara solamente se aplican durante la grabación de vídeo.

■ La ficha “Change Params” [AF/WB]

Configure los ajustes del autofocus y del balance de blancos. También podrá acceder a algunos de los ajustes del autofocus desde las opciones del control de la cámara (📖 260).

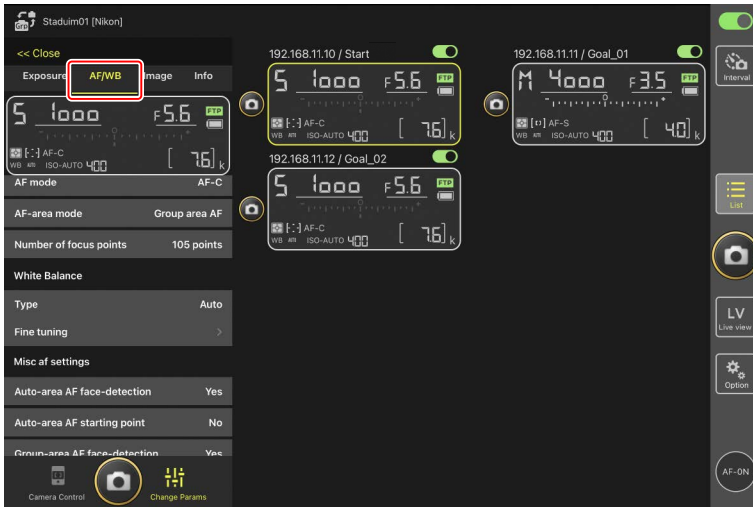

Medición del balance de blancos puntual (únicamente D6 y D5)

El balance de blancos puntual puede medirse en live view al seleccionar **[Preset manual]** (Preajuste manual) para el balance de blancos.

1. Seleccione **[Preset manual]** (preajuste manual) para el balance de blancos.

Podrá acceder a los ajustes del balance de blancos desde la ficha **[AF/WB]** en la pantalla “cambiar parámetros”.



2. Toque **[C]** (botón de control de la cámara).

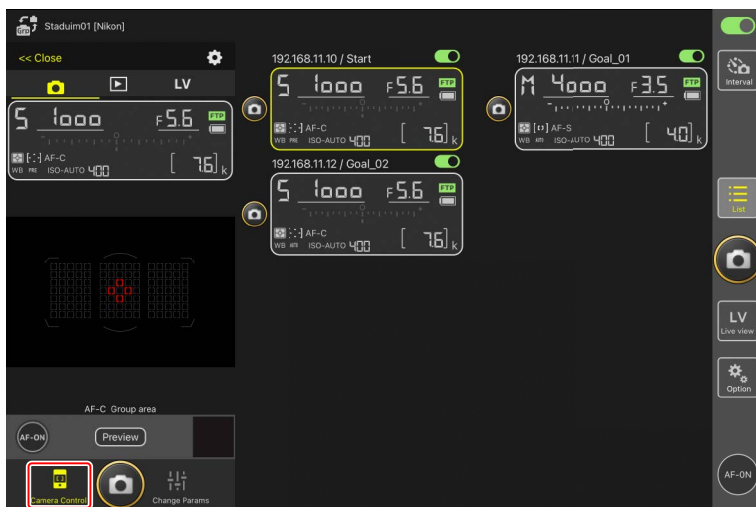

3. Toque **LV** (ficha LV).

Se mostrará una imagen en vivo desde la cámara remota.



4. Toque (botón WB).

El botón se volverá de color amarillo para indicar que se ha seleccionado el modo de medición directa.



5. Toque una zona neutra gris o blanca del sujeto.

Si la medición se lleva a cabo correctamente, la pantalla live view se resaltará en verde y se visualizará **[Success]** (éxito).

- Si la pantalla live view no aparece marcada en verde, vuelva a tocar una zona neutra gris o blanca del sujeto.



6. Vuelva a tocar  (botón WB) para salir del modo de dirección directa.

■ La ficha “Change Params” [Image] (Imagen)

Ajuste la calidad de imagen, los Picture Control y demás ajustes relacionados con la imagen.

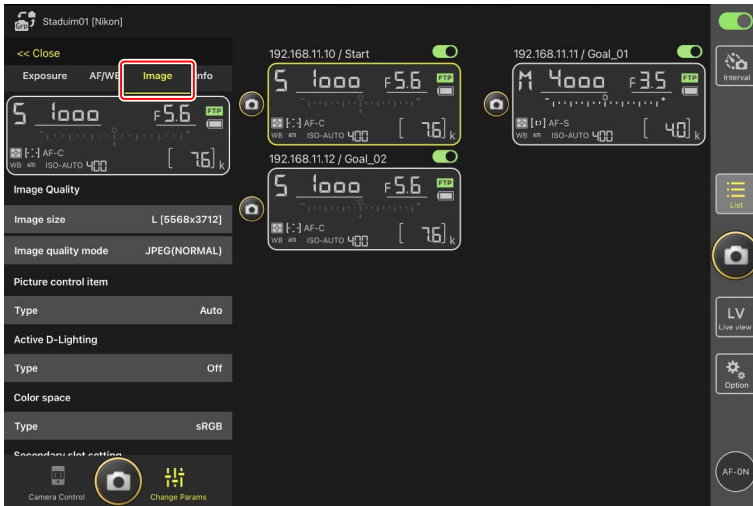

■ La ficha “Change Params” [Info] (Información)

Seleccione los datos guardados con las imágenes, incluyendo la información IPTC y los comentarios de la imagen.



■ La ficha “Change Params” [Video] (Video)

Seleccione el tipo de archivo de vídeo y el destino y configure los ajustes relacionados con el vídeo, incluyendo los del micrófono, el ruido y la reducción de parpadeo y los códigos de tiempo.

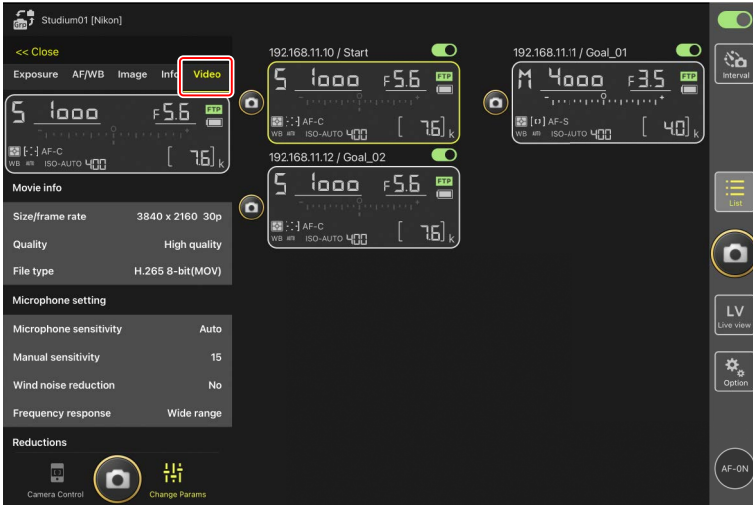

■ Selección de un banco de configuraciones

Puede alternar entre los ajustes del menú de disparo de la foto guardados en la cámara remota en los bancos "A" a "D" deslizando la información de la cámara remota en NX Field.

- Esta función está disponible con la Z9, Z8, D6 y D5.

1. Configure los ajustes del menú de disparo de la cámara remota.

El procedimiento varía según la cámara:

- Cámaras Z9 y Z8: Seleccione [**Bancos del menú extendidos**] en el menú de disparo de la foto y elija [**ON**].
- Cámaras D6 y D5: Seleccione [**Bancos del menú foto extendidos**] en el menú de disparo de la foto y elija [**Activados**].

2. Vaya a (opciones) > [**Option**] (opción) en la aplicación NX Field y seleccione [**Yes**] (Sí) para [**Enable the shooting menu bank**] (Habilitar el banco del menú de disparo).

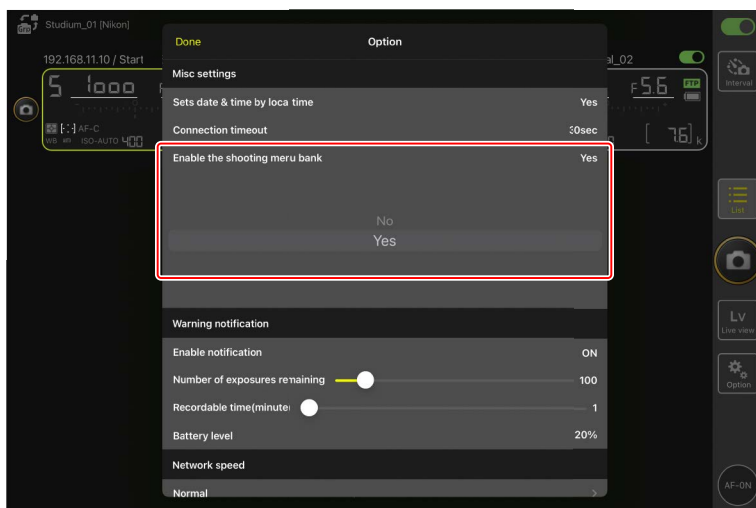

3. Conéctese a la cámara remota desde la aplicación NX Field.

La información de la cámara remota ahora incluirá un icono de banco del menú de disparo ("A"–"D").



4. Pase el dedo en la información de la cámara remota hacia la izquierda o hacia la derecha.

El banco del menú disparo seleccionado cambiará.

- Los ajustes tardarán aproximadamente un segundo en actualizarse después de detener el deslizamiento.
- La selección del banco del menú de disparo también es compatible durante la fotografía estática live view (Z9 y Z8 solamente).

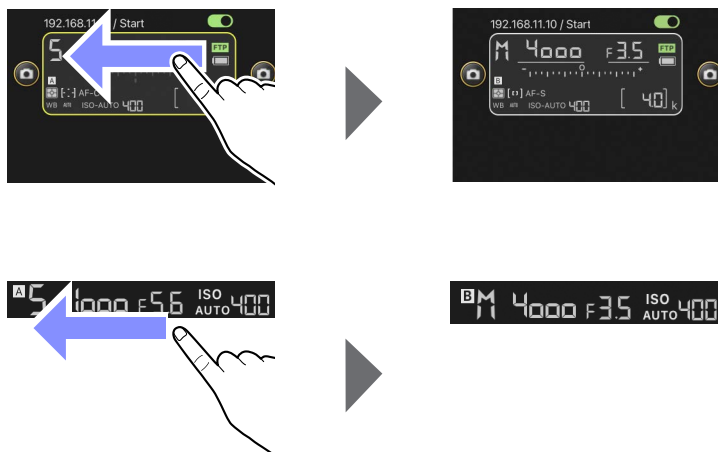

Carga de los ajustes del menú de disparo

- NX Field requerirá tiempo adicional para cargar todos los ajustes del menú de disparo de los bancos "A" a "D" al conectarse a cámaras remotas con **[Yes]** (Si) seleccionado para **[Enable the shooting menu bank]** (Habilitar el banco del menú de disparo).
- Los ajustes del menú de disparo no se pueden cargar seleccionando **[Yes]** (Si) para **[Enable the shooting menu bank]** (Habilitar el banco del menú de disparo) después de establecer una conexión con la cámara remota a través de la aplicación NX Field. Finalice la conexión con la cámara remota y, a continuación, vuelva a conectar.

Reiniciar todas las cámaras remotas conectadas

Vaya a  (opciones), abra **[Option]** (Opción), toque **[Reboot all cameras]** (Reiniciar todas las cámaras) para ver un cuadro de diálogo de confirmación y, a continuación, toque **[OK]** (Aceptar) para reiniciar todas las cámaras remotas conectadas.

- Las cámaras remotas reiniciadas se reconectarán automáticamente a la aplicación NX Field.

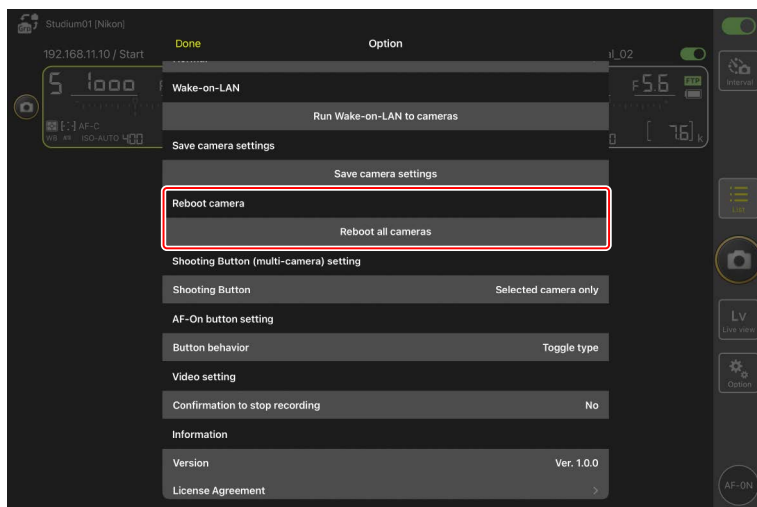

Cámaras compatibles

Esta función está disponible con:

- Cámaras Z9 (versión del firmware "C" 5.10 o posterior)

Uso de NX Field durante un período prolongado

Cuando utilice NX Field durante un período prolongado, reinicie las cámaras remotas durante las intermisiones o en otros momentos apropiados para reducir el riesgo de errores inesperados y pérdida de comunicaciones.

Visualización de imágenes con la aplicación NX Field

Visualización de imágenes

Para ver una lista de miniaturas de las imágenes en las tarjetas de memoria de la cámara remota seleccionada, toque  (ficha de reproducción) de la pantalla de control de la cámara.

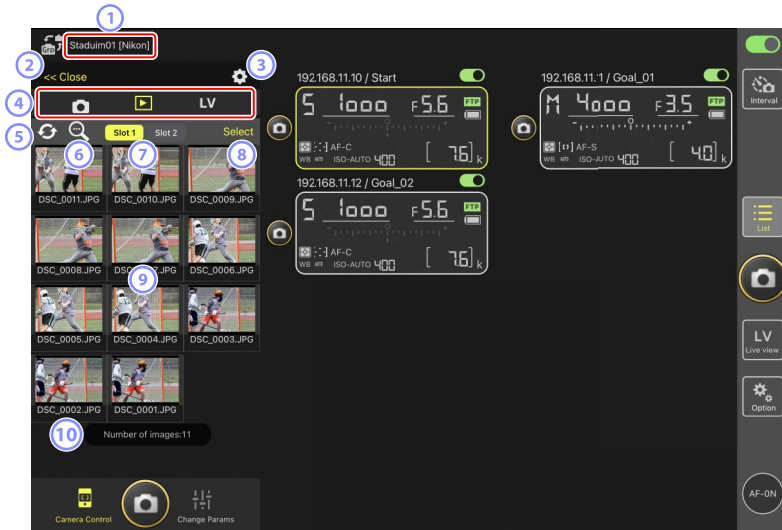

① **Nombre de la pantalla y [Group Name] (nombre del grupo)** (📖 60)

El nombre de la pantalla y el nombre del grupo.

② **[Close] (cerrar)**

Cierre el panel de control de la cámara.

③ **Opciones del control de la cámara**

Configure los ajustes de la pantalla de reproducción (📖 287).

④ **Fichas de cámara, reproducción y LV**

Elija la ficha que se va a visualizar.

5 Actualizar

Actualice la visualización de miniaturas.

6 Buscar

Filtre las imágenes por estado de protección o fecha de grabación.

7 Selección de ranura





Seleccione la ranura que contiene la tarjeta de memoria desde la cual se reproducirán las imágenes.

8 [Select] (seleccionar)

Toque para activar la selección de la imagen.

9 Miniaturas

Imágenes en miniatura mostrando las fotografías de la tarjeta de memoria de la ranura seleccionada. Tocar una miniatura visualiza la imagen seleccionada en una vista de fotograma a fotograma ( 283).

- La aplicación solo muestra las copias JPEG o HEIF de las imágenes grabadas en el modo RAW + JPEG o RAW + HEIF. Los iconos "RAW" aparecen en las miniaturas.
- Las imágenes cargadas en el servidor FTP se indican mediante iconos  mientras que aquellas en espera de la carga se indican mediante iconos .
- Únicamente la primera toma de cada serie de la fotografía de ráfaga (una ráfaga) aparecerá como una miniatura (solo la versión del firmware de la Z9 "C" 5.00 o posterior). Aparece un icono  en la miniatura. Toque la imagen en miniatura para visualizar todas las imágenes de la ráfaga como miniaturas.
 - Toque la primera imagen de la ráfaga para salir a la pantalla anterior.
 - El modo en el que se visualiza la serie de disparos realizados en la fotografía de ráfaga se puede cambiar utilizando las opciones de visualización de reproducción ( 287).
- En el caso de los vídeos RAW, solamente se mostrarán los vídeos proxy MP4 grabados con el metraje RAW. Los iconos MP4 aparecen en las miniaturas.

10 **Número de imágenes**

El número total de imágenes guardadas en la tarjeta de memoria en la ranura seleccionada visualizada en la lista de miniaturas. Se cuenta una ráfaga como una sola imagen.

Visualización de vídeos.....

Los vídeos no se pueden ver en la aplicación NX Field. Los vídeos pueden compartirse o descargarse en el carrete de la cámara del iPad o similares para su reproducción (📖 289).

■ Visualizar una imagen en la vista de fotograma a fotograma

Visualice la imagen seleccionada en la vista de fotograma a fotograma tocando su miniatura en la pantalla de reproducción. Puede compartir y guardar la imagen actual, enviarla a través de FTP o añadir una nota de voz.



① [AF]

Toque este icono para ver el punto de enfoque utilizado cuando se tomó la imagen. Esta opción no está disponible cuando se visualiza una imagen HEIF o RAW grabada con HLG seleccionado para el modo de tono en la vista de fotograma a fotograma.

② [Info.]

Toque este icono para ver la fecha y la hora de la grabación, la velocidad de obturación y otra información sobre el disparo. Esta opción no está disponible cuando se visualiza una imagen HEIF o RAW grabada con HLG seleccionado para el modo de tono en la vista de fotograma a fotograma.

③ El área de visualización

Muestra la imagen seleccionada a pantalla completa.

④ Compartir

Toque este icono para compartir la imagen actual con otras a través de correo electrónico, mensajería, etc. También puede descargarla en el carrito de la cámara del iPad.

5 **FTP**

Toque este icono para cargar la imagen actual en el servidor FTP.

6 **Micrófono (solo la versión del firmware "C" de la Z9 5.00 o posterior)**

Toque  (micrófono) para visualizar un diálogo para grabar una nota de voz (🗨️ 284).

7 **Borrar**

Borre la imagen actual de la cámara remota.

Agregar una nota de voz a una imagen (solo la versión del firmware de la Z9 "C" 5.00 o posterior)

Seleccionar una imagen en la pantalla de reproducción para visualizar en la vista fotograma a fotograma mostrará  para grabar una nota de voz. Puede grabar una nota de voz con el micrófono de su iPad y añadirla a la imagen actual.

- No se puede añadir una nota de voz a una imagen protegida.

1. Toque una imagen en la lista de miniaturas.

La imagen seleccionada se muestra en la vista de fotograma a fotograma.



2. Toque  (micrófono) en la vista de fotograma a fotograma.

Toque **[Start]** (Inicio) en el diálogo de confirmación para comenzar la grabación.

- Se pueden grabar hasta 60 segundos de una nota de voz.



3. Toque **[Done]** (Hecho).

La nota de voz se guarda en la tarjeta de memoria de la cámara.

- La nota de voz se guarda en la misma carpeta y tiene el mismo nombre de archivo que la imagen actual.

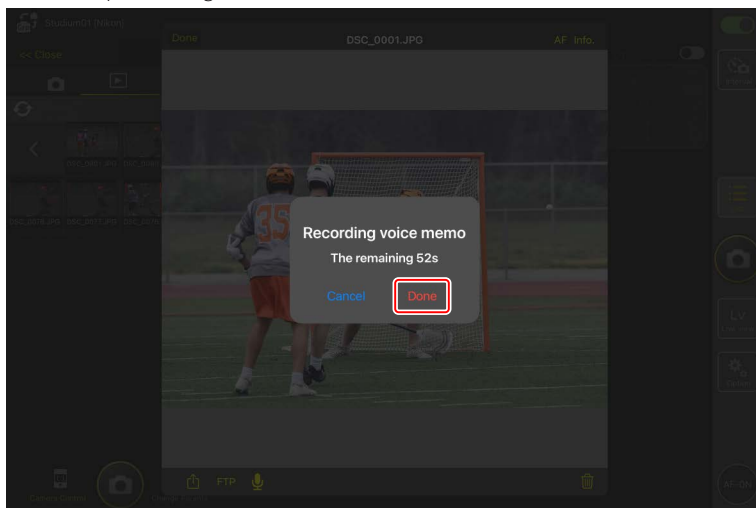

■ Configuración de los ajustes de la pantalla de reproducción

Podrá ajustar las opciones de reproducción tocando  (botón de opciones del control de la cámara) en la pantalla de reproducción.

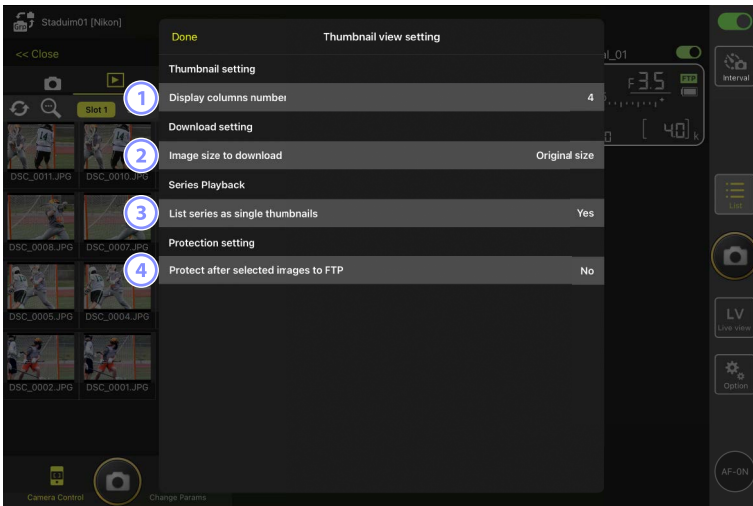
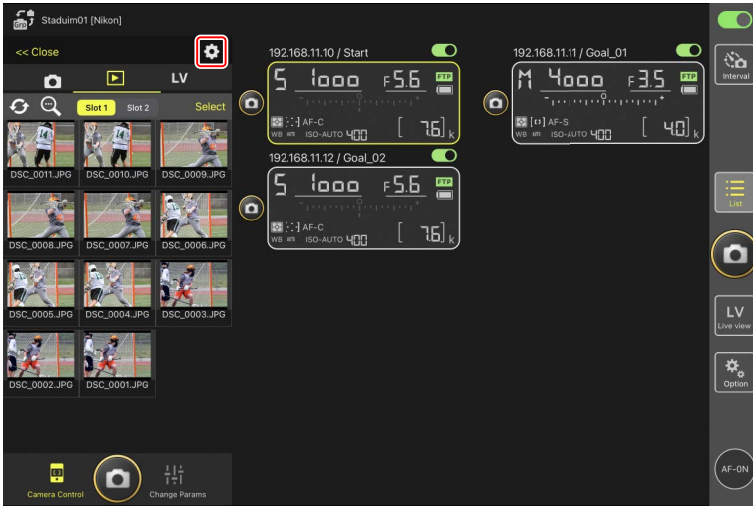

- ① **[Display Columns Number] (Número de columnas a visualizar)**
Seleccione el número de miniaturas (de 1 a 6) visualizadas en cada fila.
- ② **[Image Size to Download] (Tamaño de imagen a descargar)**
Seleccione el tamaño en el que se descargarán las imágenes al iPad.
- ③ **[List Series as Single Thumbnails] (Mostrar series como una miniatura)**
Configure cómo se muestra la serie de disparos realizados en la fotografía de ráfaga.
- ④ **[Protect After Selected Images to FTP] (Proteger después de las imágenes seleccionadas en FTP)**
Protege automáticamente las imágenes de la tarjeta de memoria de la cámara que están seleccionadas para su carga a través de FTP en la lista de miniaturas.

Compartir y descargar imágenes con un iPad

Las imágenes seleccionadas en la lista de miniaturas pueden compartirse con otras personas por correo electrónico o similares o descargarse desde la cámara remota al iPad.

1. Toque **[Select]** (seleccionar) en la pantalla de miniaturas.



2. Seleccione las imágenes que desea compartir.

- Elija una sola imagen de la ráfaga para seleccionar todas las imágenes de la ráfaga.



3. Toque (botón de compartir).

Las imágenes seleccionadas pueden compartirse con otras personas a través de correo electrónico, mensajería o similares. También pueden descargarse al carrete de la cámara del iPad.



Cargar imágenes seleccionadas a través de FTP

Las imágenes seleccionadas en la lista de miniaturas pueden cargarse desde la cámara remota a través de FTP.

1. Toque **[Select]** (seleccionar) en la pantalla de miniaturas.

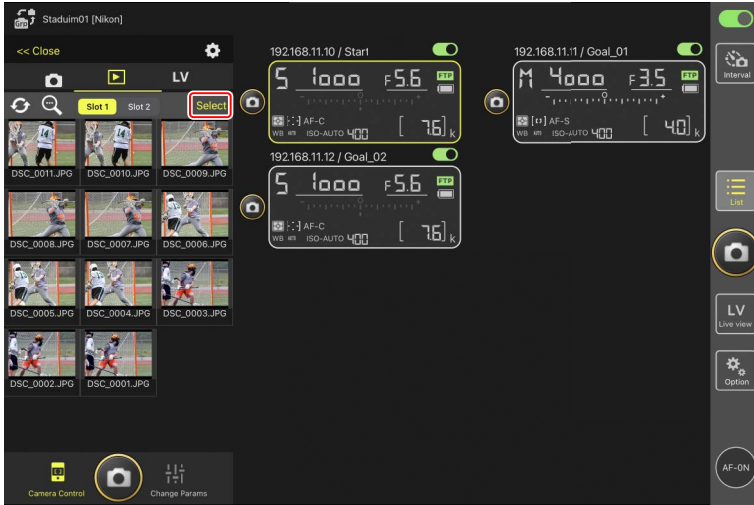

2. Seleccione las imágenes a cargar en el servidor FTP.

- Elija una sola imagen de la ráfaga para seleccionar todas las imágenes de la ráfaga.





3. Toque **FTP** (botón FTP).

Se visualizará un cuadro de diálogo de confirmación; toque **[OK]** (aceptar) para cargar las imágenes seleccionadas en el servidor FTP.



✓ Estado de carga

Las imágenes se marcan con  después de la carga y con  mientras la carga está en espera. Puede cambiar los ajustes de la cámara remota, capturar imágenes y usar live view mientras la carga está en curso.

- Si se añade una nota de voz a la imagen con un estado  la imagen se cargará sin la nota de voz asociada de acuerdo con la cola y la misma imagen con la nota de voz se añadirá al final de la cola de espera (📖 284).

✍ Marca de transferencia para las imágenes después de la carga

La cámara muestra la marca de carga para las cargas más recientes únicamente. El número de imágenes para las cuales se visualiza la marca de carga varía con la cámara:

- Cámaras Z9, Z8, Z6III y D6: 5.000 (10.000 al introducir dos tarjetas de memoria)
- Cámaras D5: 1000

✍ Opciones de carga FTP

Para más información sobre el cambio de los ajustes FTP, consulte [Visualización y configuración de los ajustes de FTP en la aplicación NX Field](#) (📖 297).

✍ Identificación de imágenes cargadas a FTP en cámaras y ordenadores

Tocar  (botón de opciones de control de la cámara) en la pantalla de reproducción y ajustar [**Protect after selected images to FTP**] (Proteger después de las imágenes seleccionadas a a FTP) en [**Yes**] (Sí) protege automáticamente las imágenes en la tarjeta de memoria de la cámara cuando son seleccionadas en la lista de miniaturas para la carga FTP. El estado de la protección se puede ver en la cámara y en software informático, como por ejemplo NX Studio.

Eliminación de las imágenes seleccionadas

Las imágenes seleccionadas en la lista de miniaturas pueden eliminarse desde la cámara remota.

1. Toque **[Select]** (seleccionar) en la pantalla de miniaturas.



2. Seleccione las imágenes que desea eliminar.

- Elija una sola imagen de la ráfaga para seleccionar todas las imágenes de la ráfaga.



3. Toque (botón borrar).

Se visualizará un cuadro de diálogo de confirmación; toque **[OK]** (aceptar) para borrar las imágenes seleccionadas desde la cámara remota.



Durante el borrado

Un indicador redondo azul aparecerá durante el borrado. La aplicación NX Field no se puede utilizar durante el proceso de borrado.

Eliminación de las imágenes de formato dual

- Borrar la copia JPEG o HEIF de las imágenes grabadas con [**Reserva**] seleccionado en el modo NEF (RAW) + JPEG o NEF (RAW) + HEIF también borra la copia NEF (RAW).
- Si ha seleccionado [**Copia de seguridad**], solo se borrarán las imágenes en la tarjeta de memoria de la ranura actual. Borrar la copia JPEG o HEIF de las imágenes NEF (RAW) + JPEG o NEF (RAW) + HEIF también borra la copia NEF (RAW).
- Si ha seleccionado una opción de formato dual, solo se borrarán las imágenes en la tarjeta de memoria de la ranura actual.

Visualización y configuración de los ajustes de FTP en la aplicación NX Field

La aplicación NX Field puede usarse para ver y configurar los ajustes de FTP de las cámaras en la lista de cámaras remotas. Vaya a  (opciones) > **[FTP Status]** (estado FTP) para ver el estado FTP.

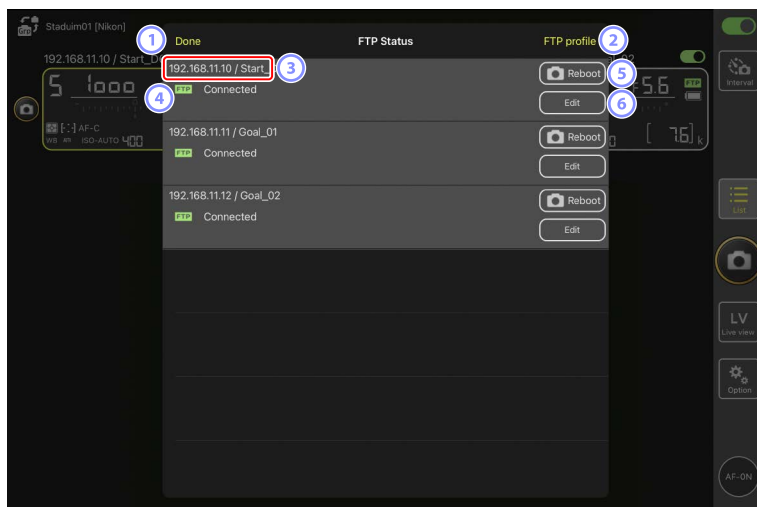

① **[Done] (hecho)**

Guarde los cambios y salga de la pantalla de ajustes de FTP.

② **[FTP Profile] (perfil de FTP)**

Visualice los perfiles de FTP (📖 306) y su historial de conexión FTP (📖 302).

③ **Dirección IP/Nombre de la cámara remota**

La dirección IP y el nombre de la cámara remota.

④ **Estado de la conexión**

El estado de la conexión entre la cámara remota y el servidor FTP.

- El icono  (FTP) de la zona de información de la cámara remota se mostrará en rojo si se produce un error de FTP.

5 Reiniciar

Reinicia la conexión de la red de la cámara remota.

Reinicio de las conexiones

- Volver a establecer la conexión de la red de la cámara remota después de un reinicio lleva aproximadamente 30 segundos.
- Toque **[Reboot]** (reiniciar) para recuperarse de un fallo del servidor o desconexión del cable Ethernet si la cámara remota muestra un error incluso después de que el servidor se haya restaurado.

6 Editar

Edite directamente los perfiles FTP de la cámara remota (📖 299) o seleccione perfiles de una lista (📖 306).

Caída del servidor FTP

Si el servidor FTP se cae durante la carga, la conexión entre la aplicación NX Field y las cámaras remotas podría ser errática y perderse. Para volver a conectarse, espere unos minutos antes de restaurar el interruptor de conexión a la posición  (activación).

Edición directa de los perfiles FTP de la cámara remota

Edite el perfil FTP actual para elegir un destino diferente. Es posible que tenga que hacerlo cuando, por ejemplo, el servidor FTP se haya caído temporalmente.

1. Toque  (botón editar) de la cámara remota deseada en la pantalla de estado FTP.
 - Esta opción solo está disponible con las cámaras indicadas como [**Connected**] (conectada).

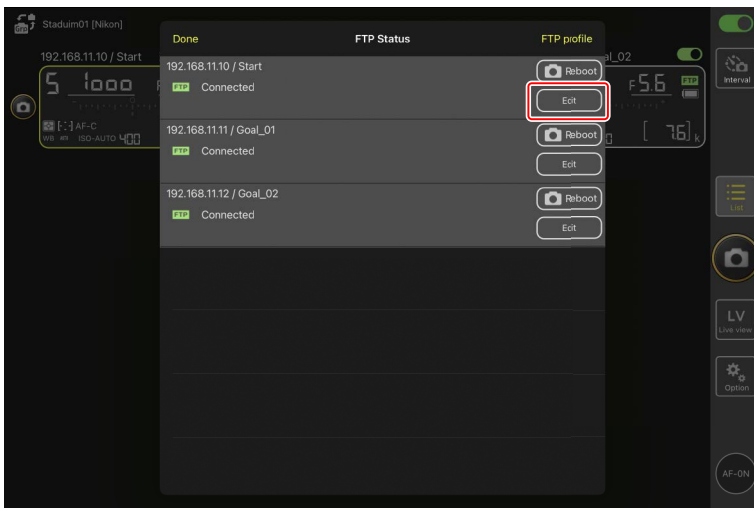

2. Toque **[Edit the profile directly]** (editar directamente el perfil).

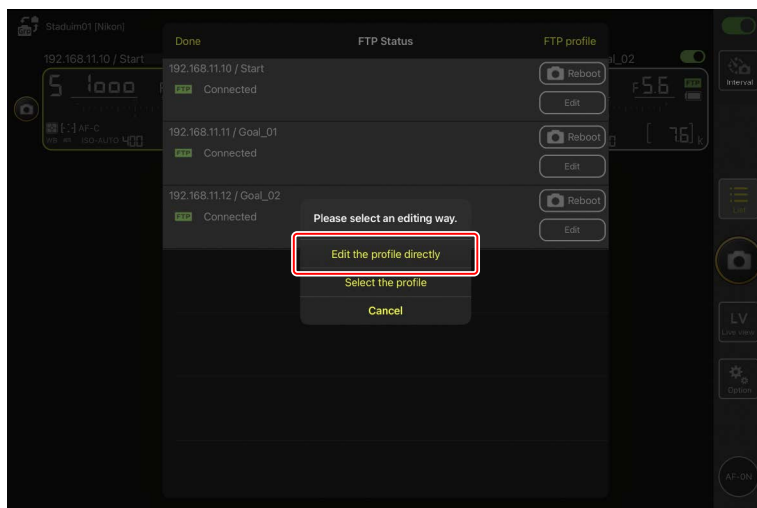

3. Edite la dirección IP, el número de puerto y otros ajustes del perfil FTP y toque **[Save]** (guardar).

La cámara remota reiniciará la conexión y actualizará el perfil FTP.

- Si la conexión tiene éxito, **[Connected]** (conectada) aparecerá en la pantalla de estado FTP.

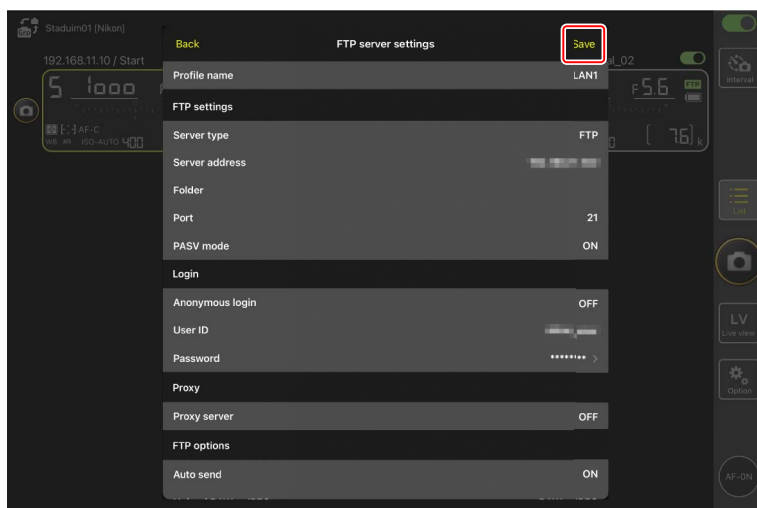

Selección del tipo de imágenes a cargar a FTP (cámaras Z9, Z8 (“C” versión del firmware 2.10 o posterior) y Z6III únicamente)

Después de seleccionar **[ON]** (Activado) para **[FTP options]** (Opciones de FTP) > **[Auto send]** (Envío automático), puede seleccionar el tipo de imágenes para la carga FTP para los siguientes ajustes de carga:

- **[Upload RAW + JPEG as]** (Cargar RAW + JPEG como) (Z9)
- **[Upload RAW + JPEG as (Overflow/backup)]** (Cargar RAW + JPEG como (exceso/reserva) (Z8, Z6III)
- **[Upload RAW + JPEG as (RAW primary - JPEG secondary)]** (Cargar RAW + JPEG como (RAW primaria - JPEG secundaria)) (Z8, Z6III)
- **[Upload RAW + HEIF as (Overflow/backup)]** (Cargar RAW + HEIF como (exceso/reserva) (Z8, Z6III)
- **[Upload RAW + HEIF as (RAW primary - HEIF secondary)]** (Cargar RAW + HEIF como (RAW primaria - HEIF secundaria)) (Z8, Z6III)

Adición de perfiles FTP

Puede añadir perfiles desde el historial de conexión o introducir perfiles nuevos directamente y añadirlos a la lista. Los perfiles FTP de la lista pueden utilizarse para seleccionar el destino de las imágenes cargadas desde las cámaras remotas.

■ Añadir perfiles desde el historial de conexión

Seleccione perfiles en el historial de conexión y añádalos a la lista.

1. Toque **[FTP profile]** (perfil FTP) en la pantalla de estado FTP.

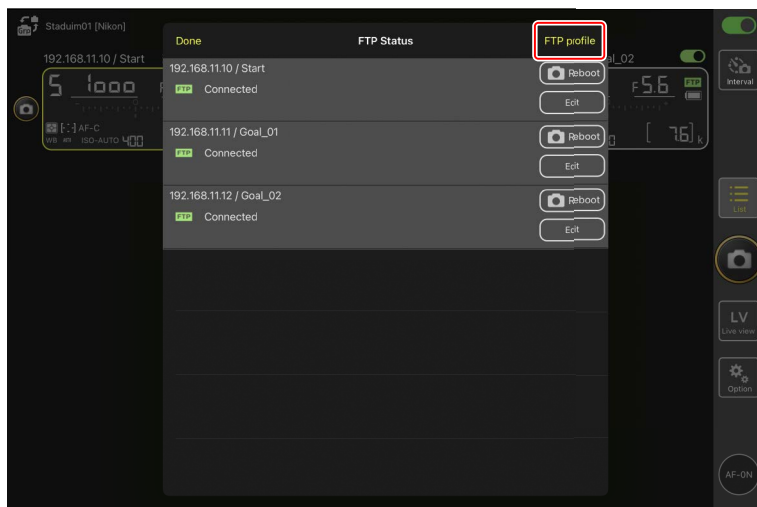

2. Toque **[History]** (Historial) y, a continuación, toque **[Move to List]** (botón de mover a lista) del perfil FTP deseado en el historial de conexión.

El perfil FTP seleccionado será añadido a la lista y podrá usarse en posteriores conexiones.

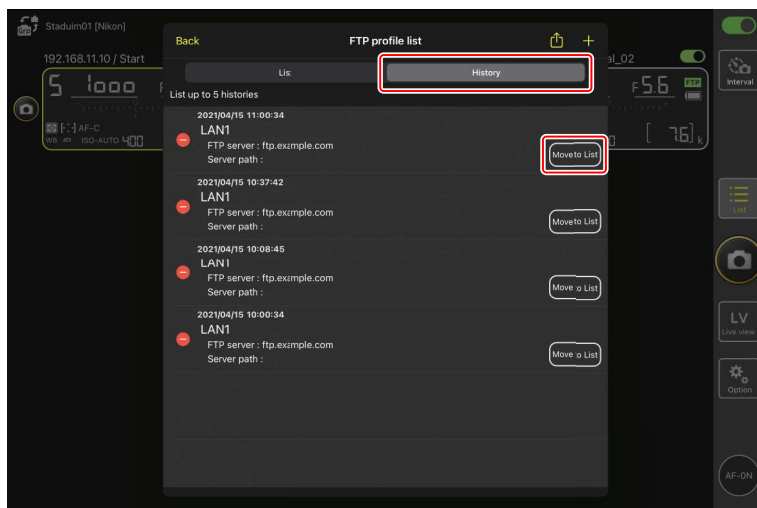

■ Introducción directa de perfiles FTP

Introduzca un perfil de servidor FTP y añádalo a la lista de perfiles FTP.

1. Toque **[FTP profile]** (perfil FTP) en la pantalla de estado FTP.

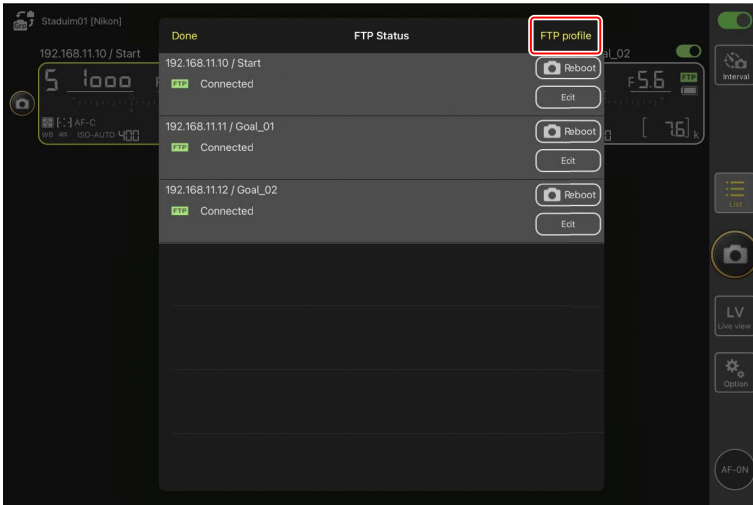

2. Toque **+**

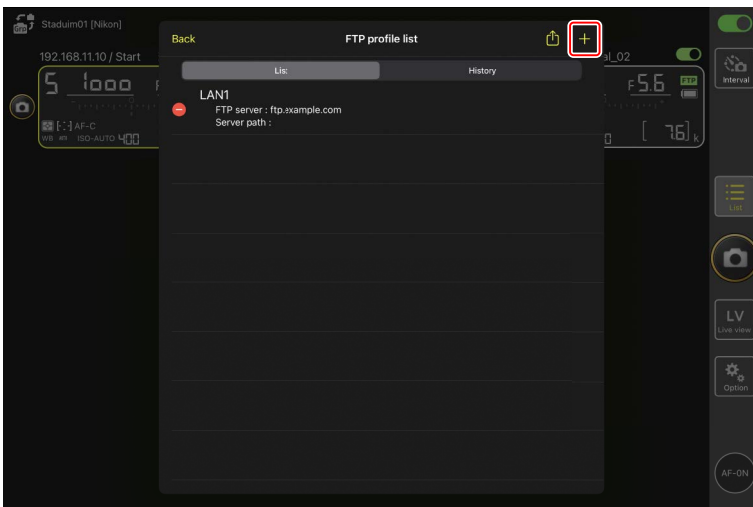

3. Introduzca los ajustes deseados y toque **[Save]** (guardar).

El perfil FTP nuevo será añadido a la lista y podrá usarse en posteriores conexiones.

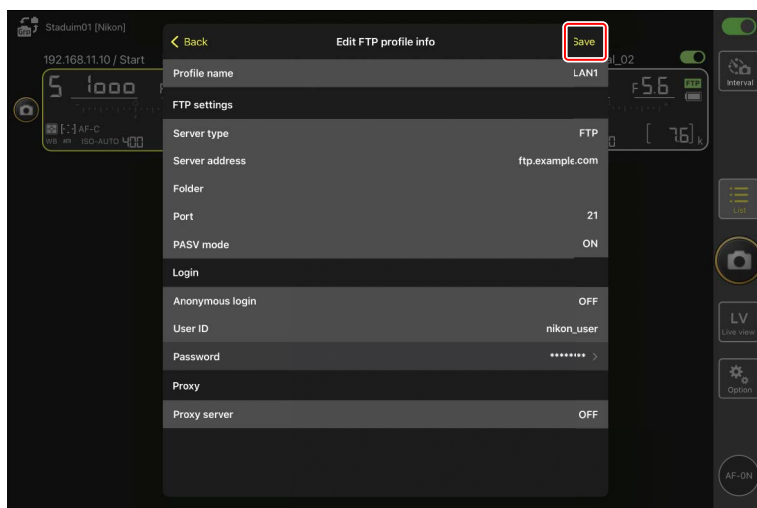

■ Seleccione destinos de la lista de perfiles FTP

Los perfiles FTP de la lista pueden utilizarse para seleccionar el destino de las imágenes cargadas desde las cámaras remotas.

1. Toque **Edit** (botón editar) de la cámara remota deseada en la pantalla de estado FTP.

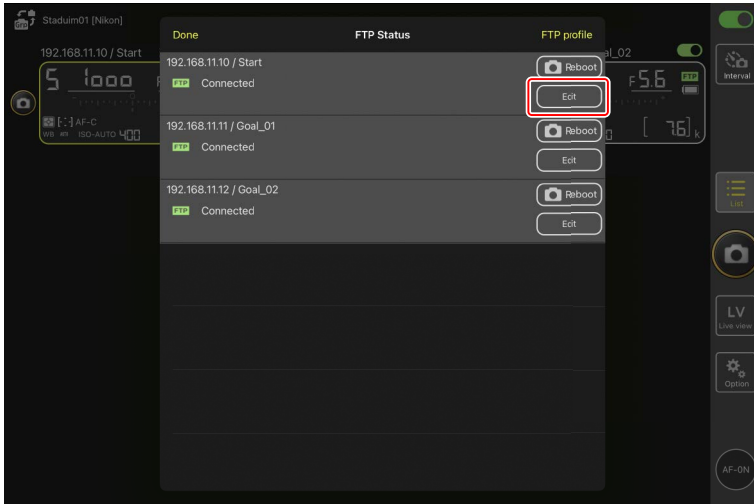

2. Toque **Select the profile** (seleccionar el perfil).

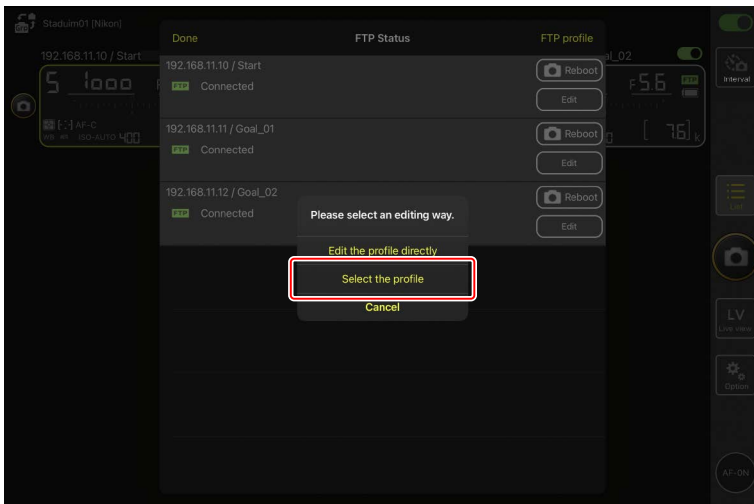

3. Toque  (botón aplicar) del perfil FTP deseado.

La cámara remota reiniciará la conexión y actualizará el perfil FTP.

- Si la conexión tiene éxito, [**Connected**] (conectada) aparecerá en la pantalla de estado FTP.

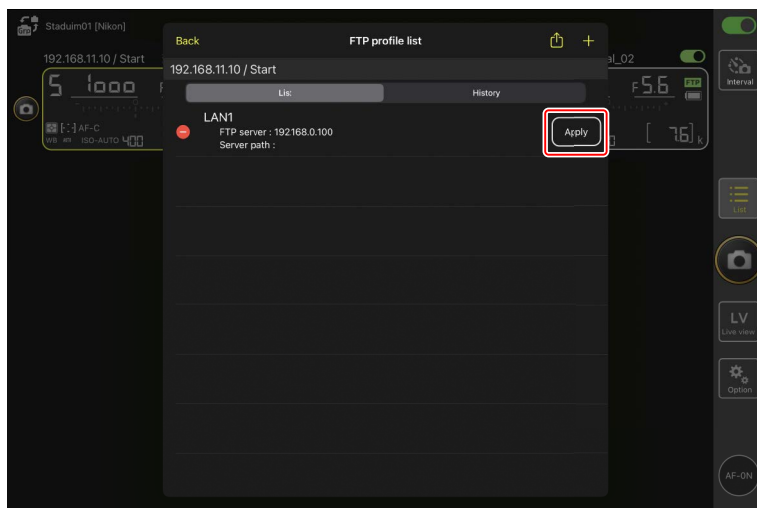

Precaución: Selección de perfiles FTP

Los perfiles FTP que contienen ajustes de FTPS u otras funciones disponibles únicamente con cámaras o firmware de la cámara específicos pueden seleccionarse únicamente si las funciones son compatibles con la cámara en cuestión.

Copia de perfiles FTP de la cámara remota a otros iPhones o iPads

Los perfiles FTP de la cámara remota pueden copiarse a las aplicaciones NX Field de otros iPhone o iPad.

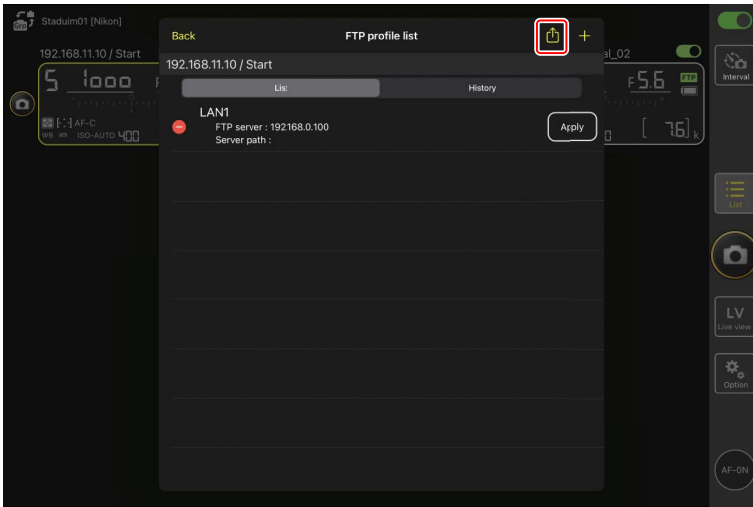

En la lista de perfiles de FTP, toque  (botón compartir) y seleccione el método para compartir y el destino.

Toque **[OK]** (aceptar) en los cuadros de diálogo de confirmación visualizados en los dispositivos de origen y de destino para finalizar la operación.



Copiar los ajustes de conexión de todas las cámaras remotas en otros iPhone o iPad

Las direcciones IP y los nombres de las cámaras remotas con nombres de pantalla guardados en la aplicación NX Field (📖 64) pueden copiarse a las aplicaciones NX Field de otros iPhone o iPad.

Vaya a  (opciones) > **[Camera Connection]** (Conexión de la cámara), toque  (botón compartir) y, a continuación, seleccione un método para compartir y un destino.

Toque **[OK]** (aceptar) en los cuadros de diálogo de confirmación mostrados en los dispositivos de origen y de destino para copiar las direcciones IP y los nombres de cámara de todas las cámaras remotas con el nombre de pantalla actual en el dispositivo de origen a la aplicación NX Field del dispositivo de destino.

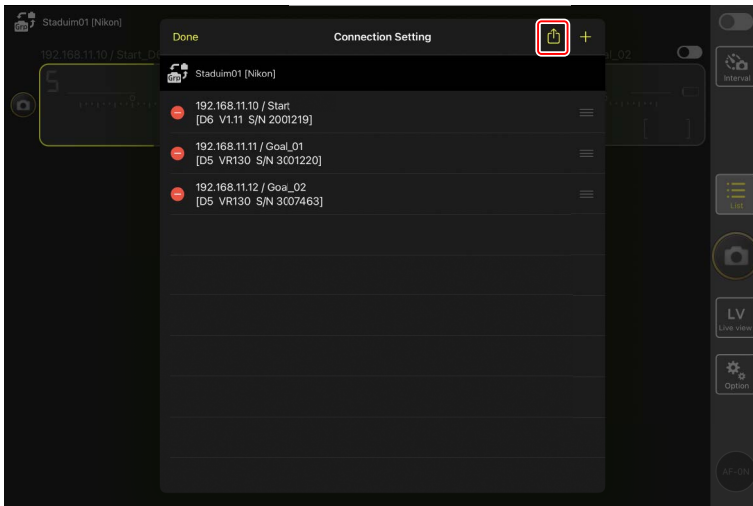

Formatear tarjetas de memoria de cámaras remotas con la aplicación NX Field

Para formatear las tarjetas de memoria introducidas en las cámaras remotas, vaya a  (opciones) y seleccione **[Card Format]** (formatear tarjeta).



Marque la ranura que contiene la tarjeta de memoria y toque **[Starts formatting the card...]** (iniciar el formateo de la tarjeta...). Aparecerá un cuadro de diálogo de confirmación. Toque **[OK]** (aceptar) para formatear la tarjeta de memoria.

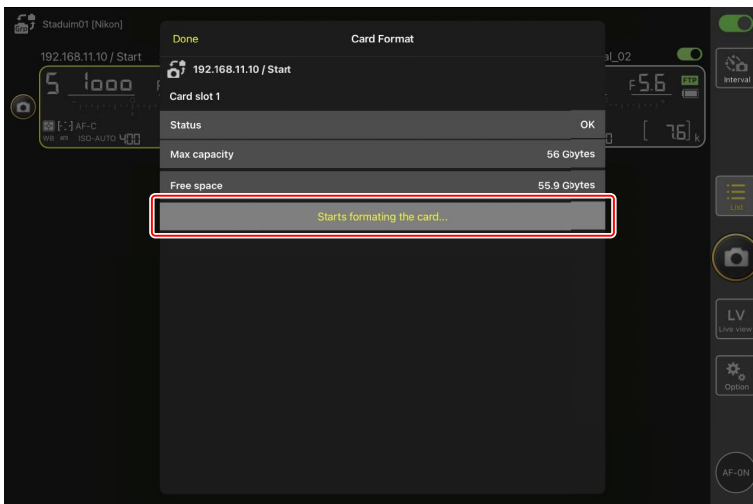

Velocidad de carga y velocidad de fotogramas

Disminuir la velocidad de carga y la velocidad de fotogramas de live view puede ayudar a hacer que NX Field sea más sensible cuando la red sea lenta.

Selección de una velocidad de carga

La velocidad de carga se puede ajustar yendo a  (opciones), seleccionando **[Option]** (Opciones) > **[Network speed]** (Velocidad de red) y usando el control deslizante.

- Toque **[Done]** (Hecho) para guardar los cambios.

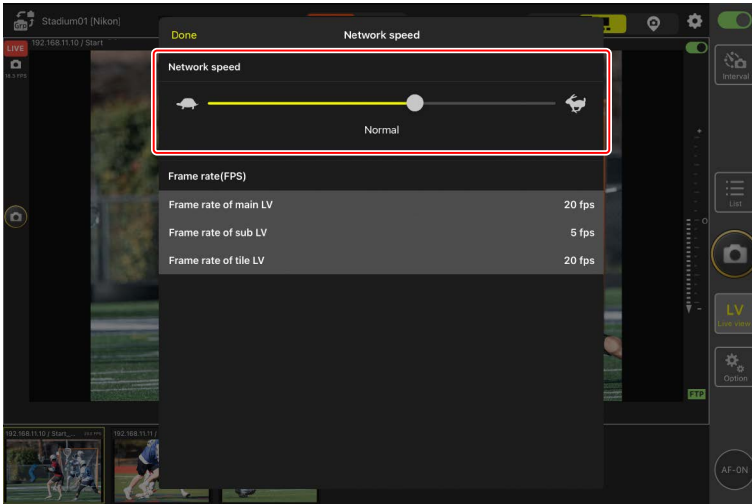

Selección de una velocidad de fotogramas para live view

Para elegir una velocidad de fotogramas para la pantalla live view, vaya a  (opciones), seleccione **[Option]** (Opciones) > **[Network speed]** (Velocidad de red) y toque la vista deseada (principal, secundaria o mosaicos).

- Elija entre valores de 1 a 30 fps. Elegir velocidades de fotogramas reducidas cuando la aplicación es lenta puede mejorar su respuesta.
- Toque **[Done]** (Hecho) para guardar los cambios.

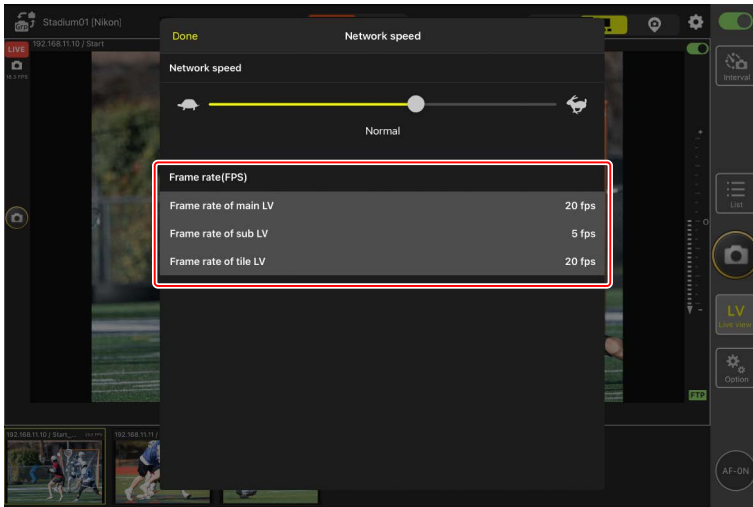

Opciones de live view

La velocidad de fotogramas también se puede ajustar desde el cuadro de diálogo de opciones de live view (📖 230).

Uso de Wake-on-LAN para activar los temporizadores de espera de las cámaras remotas (solamente D6)

La D6 es compatible con la función Wake-on-LAN (WOL) de la aplicación NX Field que se utiliza para activar los temporizadores de espera de las cámaras remotas. Para usar WOL, necesitará proporcionar a la aplicación NX Field la dirección MAC de la cámara remota.

Ajustes de conexión

Finalice la conexión a la cámara remota antes de realizar cambios en los [Connection Setting] (ajustes de conexión).

Introducción de direcciones MAC para las cámaras remotas

Introducir la dirección MAC de la cámara remota activa WOL.

1. Seleccione [Connection Setting] (ajustes de conexión) en  (opciones).

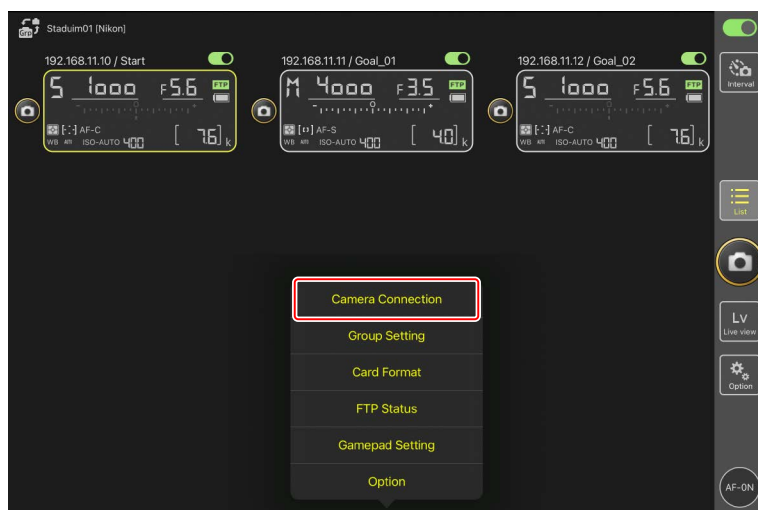

2. Toque la información de la conexión de la cámara remota D6 a configurar para el uso con WOL.

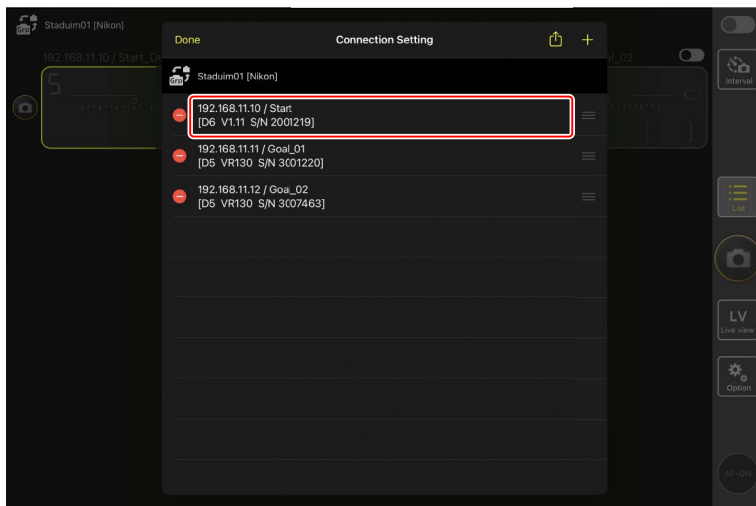

3. Introduzca una dirección MAC y toque **[Save]** (guardar).

La dirección MAC de la cámara remota puede visualizarse seleccionando **[LAN con cable/WT]** > **[Opciones]** > **[Dirección MAC]** en el menú de configuración de la cámara. No es necesario introducir los guiones.

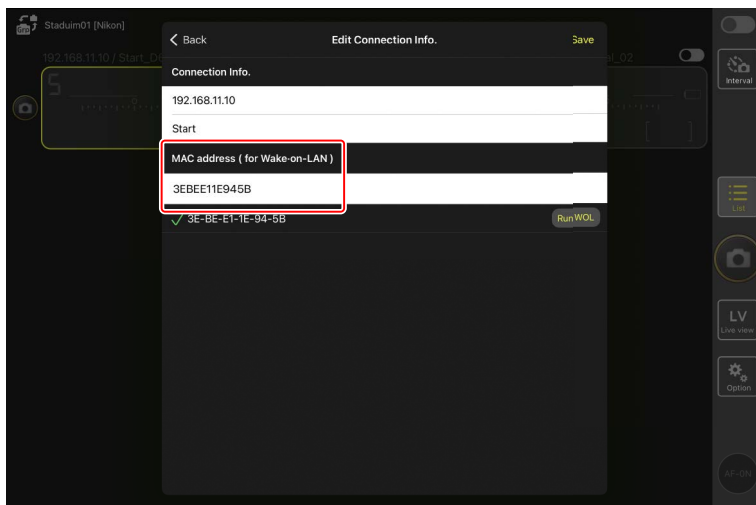

Uso de Wake-on-LAN para activar los temporizadores de espera de las cámaras remotas (solamente D6)

Uso de WOL para activar los temporizadores de espera de las cámaras remotas

Ejecute WOL para activar los temporizadores de espera de las cámaras remotas.

1. Seleccione [**Connection Setting**] (ajustes de conexión) en  (opciones).



2. Toque la información de la conexión de la cámara remota D6 a configurar para el uso con WOL.

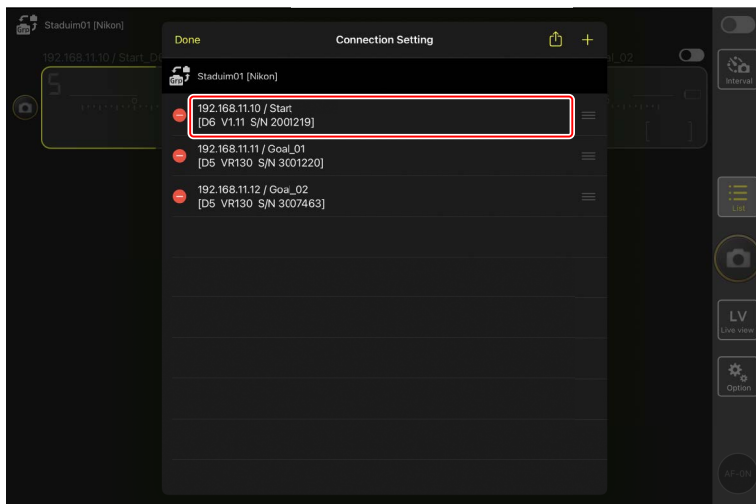

3. Toque **Run WOL** (botón ejecutar WOL).

Se visualizará un cuadro de diálogo de confirmación. Toque **[OK]** (aceptar) para activar el temporizador de espera de la cámara remota.

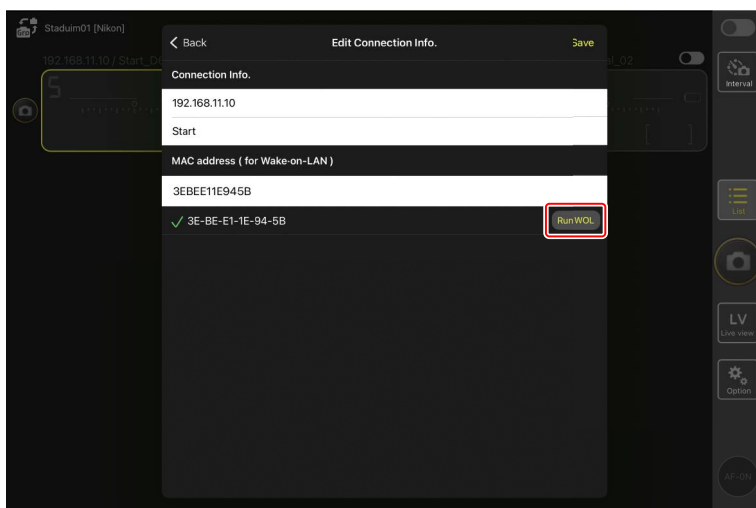

Uso de Wake-on-LAN para activar los temporizadores de espera de las cámaras remotas (solamente D6)

Precauciones: Uso de WOL

- Para más información sobre la asistencia de WOL, consulte con el administrador de la red.
- Teniendo en cuenta que son necesarios aproximadamente 30 segundos para reestablecer la conexión de la red después de que el temporizador de espera se reinicie, se recomienda seleccionar los ajustes de 10 o 30 minutos para **[Temporizador de espera]** en los menús de la cámara.
- Asegúrese de que la cámara remota esté encendida.

Uso de WOL para iniciar el temporizador de espera

WOL solo se puede utilizar para iniciar el temporizador de espera si tanto la cámara remota como el iPhone o iPad se encuentran en la misma red. WOL podría no funcionar si los dispositivos están en redes distintas conectadas a través de un enrutador.

Operación de las cámaras remotas conectadas a un iPad a través de un gamepad

Para usar un gamepad para abrir los obturadores de las cámaras remotas conectadas a un iPad, vaya a  (opciones) y seleccione [**Gamepad Setting**] (Configuración de gamepad).

- Se pueden asignar las siguientes funciones a los botones del gamepad:
 - [**Shooting all cameras**] (Disparar todas las cámaras): Abra los obturadores de todas las cámaras conectadas.
 - [**Shooting selected camera**] (Disparar cámara seleccionada): Abra el obturador de una cámara remota conectada seleccionada desde la lista.
 - [**Shooting Button (multi-camera)**] (Disparador (múltiples cámaras): Abra los obturadores de todas las cámaras remotas del mismo grupo de disparo (📖 239).
- Para obtener instrucciones sobre cómo conectar el gamepad al iPad, consulte la documentación suministrada con el gamepad.

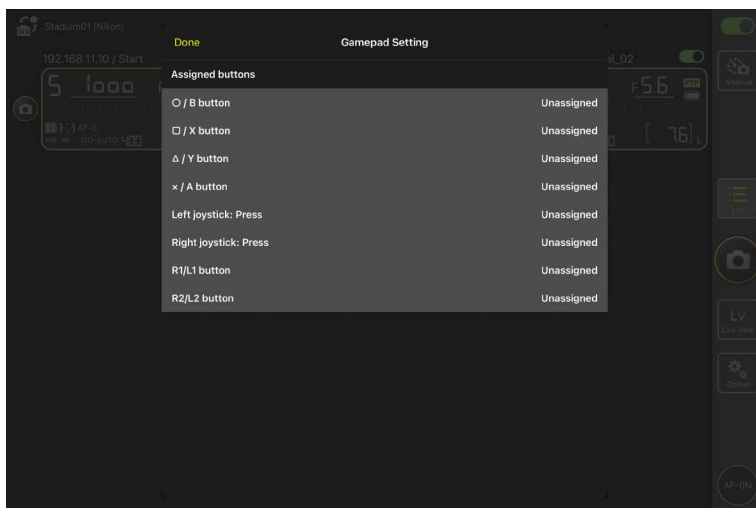





Otras opciones

Para acceder a ajustes tales como las pausas de conexión y los niveles de notificación, vaya a  (opciones) y seleccione **[Option]** (opción).



Elemento	Elemento secundario	Descripción
Misc settings (ajustes varios)	Sets date & time by local time (ajusta la fecha y hora según la hora local)	Seleccione si desea sincronizar los relojes de las cámaras remotas con el iPad.
	Connection timeout (pausa de conexión)	Seleccione durante cuánto tiempo la aplicación continuará intentando la conexión cuando no haya respuesta de la cámara remota. Si no puede establecerse una conexión durante el plazo seleccionado, se notificará un error.
	Enable the shooting menu bank (Habilitar el banco del menú de disparo) (📖 276)	Seleccione si desea habilitar la selección de banco del menú de disparo.

Elemento	Elemento secundario	Descripción
Warning notification (notificación de advertencia)	Enable notification (habilitar notificación)	Seleccione si se muestran las notificaciones.
	Number of exposures remaining (número de exposiciones restantes)	Se visualizará una advertencia si el espacio en la tarjeta de memoria de la cámara remota es inferior a este límite.
	Recordable time (minute) (Tiempo de grabación (minutos))	Se visualizará una advertencia si el tiempo de grabación disponible es inferior a este límite.
	Battery level (nivel de carga de la batería)	Se visualizará una advertencia si la carga de la batería de la cámara remota cae por debajo de este límite. Si selecciona "1 %", la conexión a la cámara remota podría perderse antes de que se muestre la advertencia.
Network speed (Velocidad de la red)	Network speed (Velocidad de la red)	Seleccione una velocidad de carga.
	Frame rate (FPS) (Velocidad de fotogramas (FPS)) (📖 312)	Seleccione una velocidad de fotogramas para la pantalla live view.
AF-On button setting (Ajuste del botón AF-On)	Button behavior (Comportamiento de los botones)	<p>Seleccione cómo se comporta  (botón AF-ON).</p> <ul style="list-style-type: none"> • [Push type] (Tipo pulsación): La cámara enfoca mientras se mantiene presionado  (botón AF-ON). • [Toggle type] (Tipo alternar): El enfoque comienza al tocar  (botón AF-ON) y continúa hasta que toca el botón por segunda vez.

Elemento	Elemento secundario	Descripción
Video setting (Ajuste del vídeo)	Confirmation to stop recording (Confirmación de parada de la grabación)	Seleccione si se visualizará o no un cuadro de diálogo de confirmación al finalizar la grabación.
Wake-on-LAN (solo D6)	Run Wake-on-LAN to cameras (ejecutar Wake-on-LAN en las cámaras) (📖 313)	Seleccione si desea ejecutar WOL.
Save camera settings (Guardar ajustes de la cámara)	—	Guarde los ajustes actuales en la cámara.
Reboot camera (Reiniciar cámara)	Reboot all cameras (Reiniciar todas las cámaras) (📖 279)	Reinicie todas las cámaras remotas conectadas.
Shooting Button (multi-cámara) setting (Ajuste del disparador (múltiples cámaras))	Shooting Button (Disparador)	Seleccione la acción tomada al tocar  (disparador).
Information (información)	Version (versión)	Visualice información sobre la versión.
	License information (información sobre la licencia)	Visualice información sobre la licencia.
	Privacy policy (política de privacidad)	Visualice la política de privacidad.
	Support (soporte)	Abra su navegador web en el sitio web de asistencia al cliente.

Uso del sistema NX Field:

Cámaras Z7II, Z6II, Z7 y Z6

El sistema NX Field le permite operar cámaras de forma remota desde un iPhone o iPad que ejecute la aplicación NX Field (📖 325). Antes de usar la cámara con el sistema NX Field, la cámara necesita una actualización de pago de un representante del servicio técnico autorizado de Nikon para instalar firmware compatible (📖 327).

☑ **Cámaras compatibles**

- Las cámaras a usar con el sistema NX Field deben configurarse para la conexión mediante software informático especial (Windows).
- Los transmisores inalámbricos WT-7 deben conectarse a las cámaras para su uso con el sistema NX Field. Aunque el sistema NX Field puede conectarse a redes inalámbricas a través del WT-7, las redes Ethernet son una mejor elección ya que garantizan un control fiable de la cámara remota que no se ve afectado por las variaciones en la fuerza de la señal. Para volver a conectarse después de perder la conexión inalámbrica a causa de una interrupción de la señal o similares, espere hasta que la red se restablezca y, a continuación, apague y vuelva a encender la cámara.

Qué puede hacer por usted el sistema NX Field

El sistema NX Field le permite capturar imágenes usando varias cámaras remotas controladas desde un iPhone o iPad.

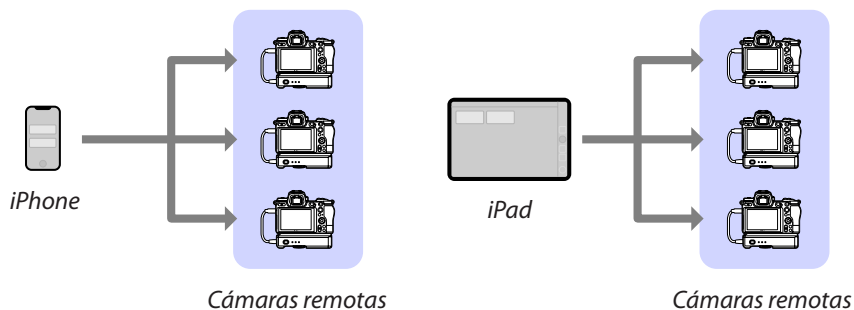

[Tomar imágenes remotamente con un iPhone](#) (📖 335)

[Tomar imágenes remotamente con un iPad](#) (📖 336)

☑ Redes

- El iPhone o el iPad deben encontrarse en la misma red local que las cámaras remotas.
- Una vez establecida la conexión entre las cámaras remotas y un iPhone o iPad, intentar establecer una segunda conexión cancelará la primera conexión sin establecer una conexión con el segundo dispositivo. Finalice la conexión con el dispositivo actual antes de intentar conectar otro iPhone o iPad.

🔍 Mezcla de cámaras de diferentes tipos

Puede usar dispositivos iPhone y iPad para abrir los obturadores de las cámaras remotas en grupos que incluyan cámaras de distintos tipos.

La aplicación NX Field

La aplicación NX Field se ejecuta en dispositivos iPhone y iPad. Puede usarse para controlar y enviar comandos de apertura a varias cámaras remotas de la misma red local.

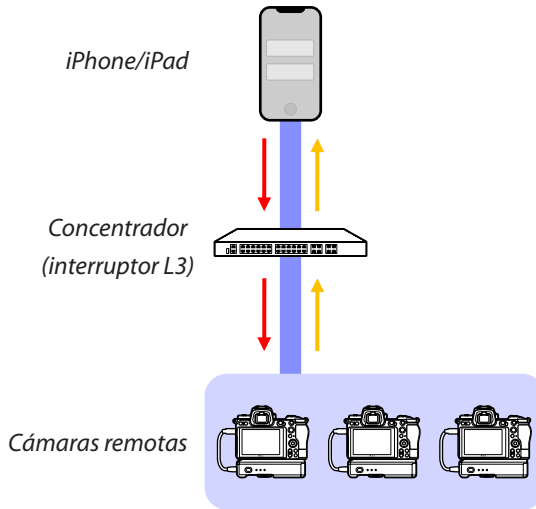

→ Comandos del disparo remoto/configuración remota

→ Disparo remoto/estado de la cámara remota

En qué difieren las aplicaciones del iPhone y del iPad

A excepción de algunas funciones solamente disponibles en la versión del iPad, como por ejemplo la compatibilidad con múltiples pantallas live-view (□ 211) y "capas" para el mapeo de las ubicaciones de las cámaras remotas (□ 226), las versiones de la aplicación para iPhone e iPad son básicamente idénticas.

Elementos necesarios

Al utilizar la aplicación NX Field necesitará:

- Cámaras Z7II, Z6II, Z7 o Z6 que
 - tienen instalada la actualización del firmware de NX Field y
 - que están configuradas para la conexión usando un ordenador con Windows.



- Un transmisor inalámbrico WT-7.

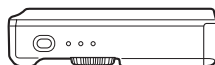

- Un iPhone o iPad con la aplicación NX Field instalada.



- Un adaptador USB tipo C a Ethernet o un adaptador Lightning a Ethernet (para la conexión a redes Ethernet), y

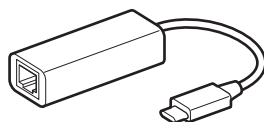

Otros periféricos de la red según sea necesario en función del tipo de conexión.

Configuración de los dispositivos para el sistema NX Field

Configure las cámaras y los dispositivos iPhone o iPad para su uso con el sistema NX Field.

Actualización del firmware de la cámara a una versión compatible con NX Field

El firmware de la cámara debe ser actualizado a una versión compatible con NX Field. Las actualizaciones las puede realizar un representante del servicio técnico autorizado de Nikon (servicio de pago).

Configuración de las cámaras para la conexión usando un ordenador

Los perfiles de conexión que configuran cámaras remotas para su uso con el sistema NX Field pueden crearse usando el software Pairing Tool for NX Field (Herramienta de emparejamiento para NX Field) para ordenadores Windows.

- La Pairing Tool for NX Field (Herramienta de emparejamiento para NX Field) está disponible para su descarga desde el siguiente sitio web. También puede ver los requisitos del sistema y la información más reciente sobre NX Field.
<https://downloadcenter.nikonimglib.com/>
- La Pairing Tool for NX Field (Herramienta de emparejamiento para NX Field) no es compatible con macOS.

■ Creación de un perfil de conexión

Siga los pasos indicados a continuación para crear un nuevo perfil de conexión.

1. Encienda la cámara remota.

¿Por qué encender la cámara?

Aunque el ordenador detectará la cámara incluso si está apagada, el proceso de configuración solo se puede completar si la cámara está conectada y encendida.

2. Conecte la cámara al ordenador usando el cable USB suministrado con la cámara.
3. Extraiga el contenido del archivo de la Pairing Tool for NX Field (Herramienta de emparejamiento para NX Field) y haga doble clic en el icono "Pairing Tool for NX Field.exe".

Se visualizará una pantalla de bienvenida, seguida de un cuadro de diálogo para elegir el tipo de LAN.

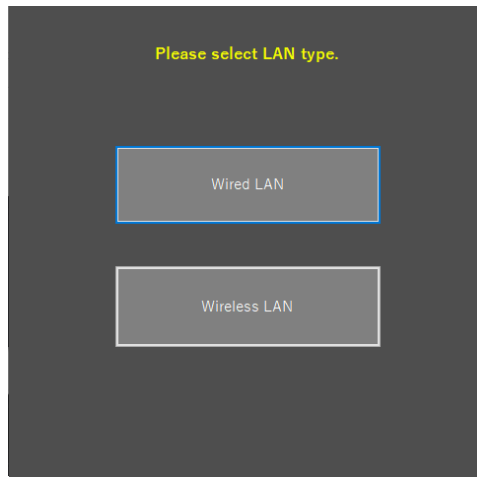

4. Seleccione [**Wired LAN**] (LAN por cable) > [**Create new profile**] (Crear nuevo perfil) y elija [**Fixed IP address**] (Dirección IP fija) cuando así se le solicite.

The screenshot shows a configuration screen titled "IP address setting [Wired LAN]". At the top left is a "< Back" button. Below the title are two radio button options: "DHCP (Automatically IP address)" and "Fixed IP address". The "Fixed IP address" option is selected and highlighted with a red rectangular box. Below these options are four rows of input fields: "IP address", "Subnet mask", "Default GW", and "DNS server". Each row has four small input boxes. At the bottom center is a "Next" button.

- Aunque NX Field es compatible con [**DHCP (Automatically IP address)**] (DHCP (dirección IP automática)), se recomienda una dirección IP fija, ya que de lo contrario tendrá que actualizar la aplicación NX Field cada vez que cambie la dirección IP, por ejemplo, al reconectarse a la red o cuando expire la licencia DHCP.
 - Rellene los campos [**Default GW**] (GW predeterminada) y [**DNS server**] (Servidor DNS) si es necesario.
5. Introduzca la dirección IP y la máscara de subred de la cámara remota.
- Ignore los ceros iniciales al suministrar la dirección IP, por ejemplo, introduzca "1" en lugar de un segmento introducido en la cámara como "001".
6. Haga clic en [**Next**] (Siguiendo).

7. Introduzca un **[Group name]** (Nombre de grupo) para su uso en NX Field.

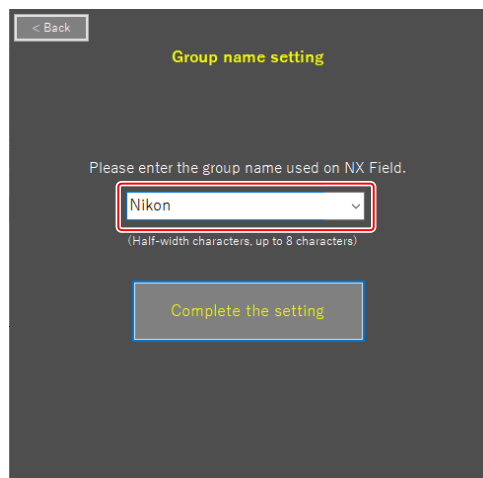

- Consulte [Preparativos: iPhone](#) (📖 41) y [Preparativos: iPad](#) (📖 52) para más información sobre la configuración de los ajustes de conexión para los dispositivos iPhone y iPad, respectivamente.

8. Haga clic en **[Complete the setting]** (Completar el ajuste).

El nuevo perfil se guardará en **[Transmisor inalámbrico (WT-7)]** > **[Ajustes de red]** del menú de configuración de la cámara y se cerrará la Pairing Tool for NX Field (Herramienta de emparejamiento para NX Field).

- El perfil se nombrará usando el nombre de grupo seleccionado en el paso 7.

Restauración de los perfiles después de restablecer los ajustes de la cámara

Al seleccionar **[Restaurar todos los ajustes]** en el menú de configuración de la cámara, se restauran los ajustes de los perfiles creados usando la Pairing Tool for NX Field (Herramienta de emparejamiento para NX Field) a los valores predeterminados. Los ajustes anteriores deben restaurarse manualmente.

■ Edición de los perfiles de conexión

Para editar un perfil existente, haga clic en **[Edit profile]** (Editar perfil) en el cuadro de diálogo visualizado después de seleccionar **[Wired LAN]** (LAN con cable) y seleccione un perfil cuando se le solicite.

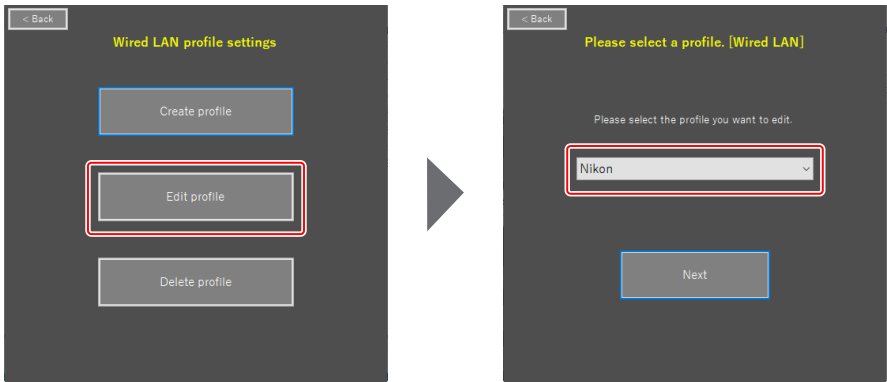

■ Eliminación de perfiles de conexión

Para eliminar un perfil existente, haga clic en **[Delete profile]** (Borrar perfil) en el cuadro de diálogo visualizado después de seleccionar **[Wired LAN]** (LAN con cable) y seleccione un perfil cuando se le solicite.



Configuración de las cámaras para su uso con la aplicación NX Field

Configure la cámara de modo que pueda ser detectada por la aplicación NX Field usando el perfil creado en la Pairing Tool for NX Field (Herramienta de emparejamiento para NX Field).

1. Conecte la cámara al WT-7 usando el cable USB suministrado con la cámara.

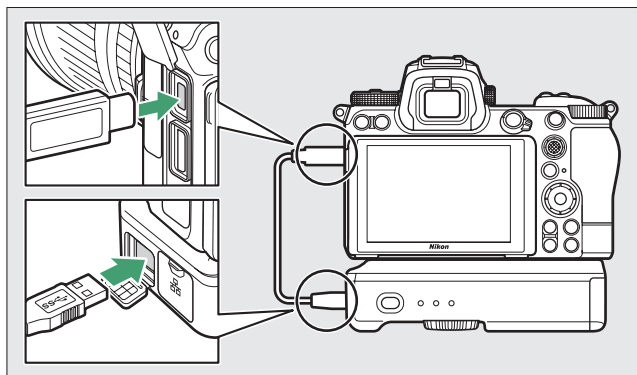

- Para obtener información sobre la conexión a redes usando un transmisor inalámbrico WT-7, consulte la documentación suministrada con el WT-7.
2. Conecte el WT-7 a través de Ethernet a la misma red que el dispositivo iPhone o iPad que ejecuta NX Field.
 - A pesar de que el WT-7 es compatible con las conexiones inalámbricas, se recomienda que la conexión se realice a través de Ethernet, ya que esto garantiza que la cámara remota no se verá afectada por las variaciones en la fuerza de la señal.

3. Encienda el WT-7.

4. Configure los ajustes según sea necesario usando el elemento **[Transmisor inalámbrico (WT-7)]** del menú de configuración de la cámara.

- Configure los ajustes de la siguiente manera:
 - **[Transmisor inalámbrico]: [Usar]**
 - **[Elegir hardware]: [LAN con cable]**
 - **[Ajustes de red]:** Seleccione el perfil (nombre de grupo) que seleccionó en el ordenador.
- La aplicación NX Field podrá detectar la cámara cuando aparezca **[Conectando con el PC.]** en la pantalla del menú de configuración **[Transmisor inalámbrico (WT-7)]**.

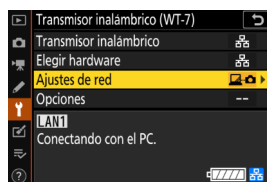

El temporizador de espera

La aplicación NX Field finalizará live view si las pantallas de disparo de las cámaras remotas se apagan. Seleccione [**Sin límite**] para la configuración personalizada c3 [**Retardo hasta apagado**] > [**Temporizador de espera**].

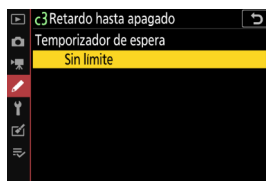

El selector de foto/vídeo

Gire los selectores de foto/vídeo en las cámaras remotas a  al tomar fotografías con la aplicación NX Field. Algunas funciones no están disponibles cuando se selecciona



La configuración de la cámara remota se ha ajustado para su uso con la aplicación NX Field. Consulte [Preparativos: iPhone](#) (📖 41) o [Preparativos: iPad](#) (📖 52) para obtener información sobre la preparación del iPhone o del iPad. Una vez completada la preparación, proceda con cualquiera de las siguientes secciones de acuerdo con la tarea:

[Tomar imágenes remotamente con un iPhone](#) (📖 335)

[Tomar imágenes remotamente con un iPad](#) (📖 336)

Tomar imágenes remotamente con un iPhone

Los dispositivos iPhone que ejecuten la aplicación NX Field se pueden usar para configurar los ajustes o abrir los obturadores de las cámaras remotas.

- La aplicación NX Field no es compatible con la carga FTP, o la selección del banco del menú de disparo, desde la Z7II, Z6II, Z7 o Z6.

Tomar imágenes con la aplicación NX Field

- Para obtener información sobre los botones e iconos de la aplicación NX Field, consulte [Pantallas de la aplicación NX Field](#) (📖 81).
- Para obtener información sobre cómo tomar fotos con la aplicación NX Field, consulte [Toma de imágenes con la aplicación NX Field](#) (📖 91).
- Para más información sobre cómo ajustar el enfoque y otros ajustes de la cámara remota desde la aplicación NX Field, consulte [Configure los ajustes de la cámara remota desde la aplicación NX Field](#) (📖 119).

Visualización de imágenes con la aplicación NX Field

- Para obtener información sobre cómo visualizar, compartir y guardar imágenes con la aplicación NX Field, consulte [Visualización de imágenes con la aplicación NX Field](#) (📖 135).

Otras características

- Para más información sobre la copia de los ajustes de la cámara remota desde NX Field a otros dispositivos iPhone o iPad, consulte [Copiar los ajustes de conexión de todas las cámaras remotas en otros iPhone o iPad](#) (📖 161).
- Para más información sobre el formateo de las tarjetas de memoria de la cámara remota con la aplicación NX Field, consulte [Formatear tarjetas de memoria de cámaras remotas con la aplicación NX Field](#) (📖 162).
- Para obtener información sobre las opciones avanzadas, incluyendo los tiempos de espera de la conexión y los niveles de notificación, consulte [Otras opciones](#) (📖 171).

Tomar imágenes remotamente con un iPad

Los dispositivos iPad que ejecuten la aplicación NX Field se pueden usar para configurar los ajustes o abrir los obturadores de las cámaras remotas.

- La aplicación NX Field no es compatible con la carga FTP, o la selección del banco del menú de disparo, desde la Z7II, Z6II, Z7 o Z6.

Tomar imágenes con la aplicación NX Field

- Para obtener información sobre los botones e iconos de la aplicación NX Field, consulte [Pantallas de la aplicación NX Field](#) (📖 174).
- Para obtener información sobre cómo tomar fotos con la aplicación NX Field, consulte [Toma de imágenes con la aplicación NX Field](#) (📖 192).
- Para más información sobre cómo ajustar el enfoque y otros ajustes de la cámara remota desde la aplicación NX Field, consulte [Configure los ajustes de la cámara remota desde la aplicación NX Field](#) (📖 260).

Visualización de imágenes con la aplicación NX Field

- Para obtener información sobre cómo visualizar, compartir y guardar imágenes con la aplicación NX Field, consulte [Visualización de imágenes con la aplicación NX Field](#) (📖 280).

Otras características

- Para más información sobre la copia de los ajustes de la cámara remota desde NX Field a otros dispositivos iPhone o iPad, consulte [Copiar los ajustes de conexión de todas las cámaras remotas en otros iPhone o iPad](#) (📖 309).
- Para más información sobre el formateo de las tarjetas de memoria de la cámara remota con la aplicación NX Field, consulte [Formatear tarjetas de memoria de cámaras remotas con la aplicación NX Field](#) (📖 310).
- Para obtener información sobre las opciones avanzadas, incluyendo los tiempos de espera de la conexión y los niveles de notificación, consulte [Otras opciones](#) (📖 320).

Observaciones técnicas

Ajustes de carga automática recomendados para los distintos anchos de banda de la red

Cámaras Z9, Z8, Z6III, D6 y D5

Tal y como se muestra en la siguiente figura, los entornos sugeridos para la carga automática varían con el ancho de banda y la conexión entre el dispositivo iOS/iPadOS y el servidor FTP.

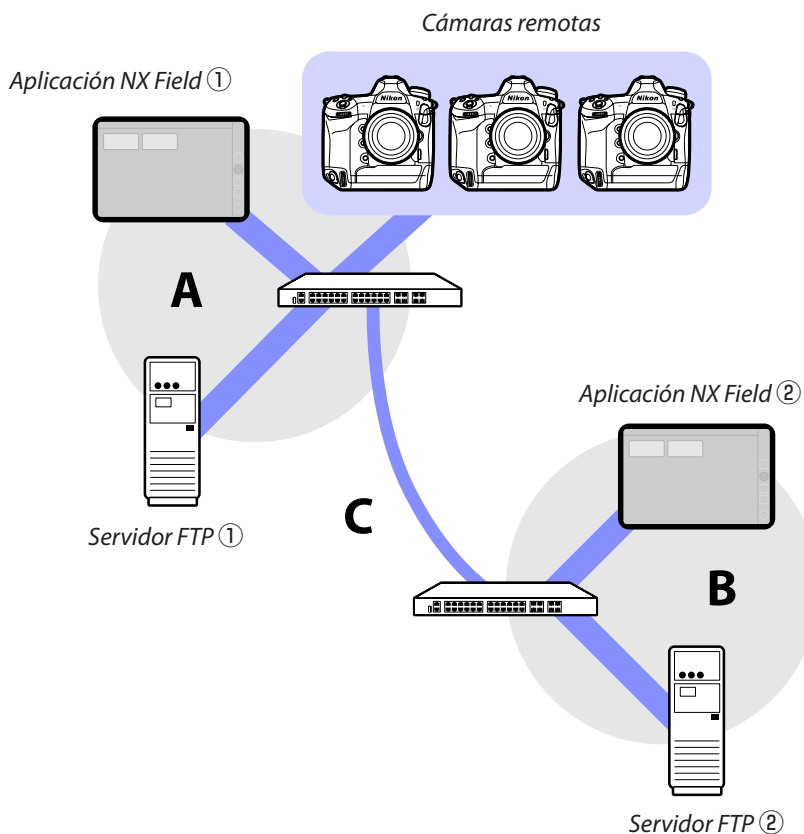

Si las cámaras remotas, el servidor FTP y la aplicación NX Field están todos en la misma red (red A):

Velocidad efectiva dentro de la red A	Fotografía LV	Lista de fotografías
100 Mbps	✓ ^{1,2}	✓
1 Gbps	✓	✓

Si el servidor FTP y/o la aplicación NX Field no están en la misma red que las cámaras remotas (red A):

Velocidad efectiva dentro de la red A	Velocidad efectiva dentro de la red B	Velocidad efectiva entre los concentradores (C)	Fotografía LV	Lista de fotografías
100 Mbps		< 50 Mbps	— ¹	✓ ^{1,2}
		100 Mbps	✓ ^{1,2}	✓ ^{1,2}
1 Gbps			✓	✓

1. El uso de la carga automática afecta a la fiabilidad de la aplicación.
2. No se recomienda la carga automática desde tres o más cámaras, o control remoto de tres o más cámaras durante la carga (cada cámara requiere 50 Mbps de ancho de banda).

■ Precaución: Cargar imágenes a un servidor FTP

Si se cargan varias imágenes con el mismo nombre en una sola carpeta desde las cámaras maestra y remotas, las imágenes podrían, dependiendo del rendimiento del servidor FTP, dañarse o perderse. Esto puede evitarse utilizando un servidor FTP de alto rendimiento o ajustando la configuración de la siguiente manera:

- Asigne a cada cámara un prefijo de nombre de archivo único de tres caracteres usando el elemento [**Nombre de archivo**] en el menú de disparo de la foto de la cámara.
- Cree una carpeta de destino independiente para cada cámara (📖 21).

Cámaras Z7II, Z6II, Z7 y Z6

Tal y como se muestra en la siguiente figura, el entorno de red sugerido varía en función del ancho de banda y de la conexión entre las cámaras y el dispositivo iOS/iPadOS.

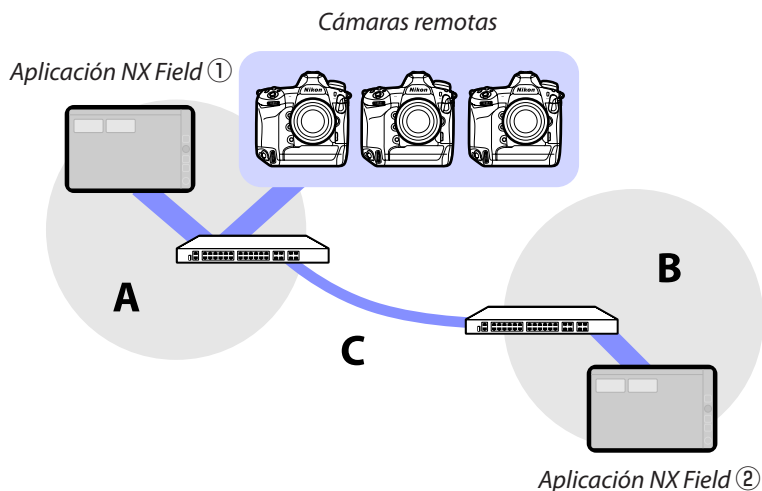

Si la aplicación NX Field está en la misma red que las cámaras remotas (red A):

Velocidad efectiva dentro de la red A	Fotografía LV	Lista de fotografías
100 Mbps	✓	✓
1 Gbps	✓	✓

Si la aplicación NX Field no está la misma red que las cámaras remotas (red A):

Velocidad efectiva dentro de la red A	Velocidad efectiva dentro de la red B	Velocidad efectiva entre los concentradores (C)	Fotografía LV	Lista de fotografías
100 Mbps		< 50 Mbps	—	✓
		100 Mbps	✓	✓
1 Gbps			✓	✓

Índice

A

Activación AF, [79](#)
Adaptador de Ethernet, [13](#), [41](#), [52](#), [326](#)
Ahorro de energía, [33](#)
Ajuste del botón AF-On, [192](#), [203](#), [220](#), [321](#)
Ajuste del vídeo, [322](#)
Ajustes de conexión, [64](#), [85](#)
Ajustes de grupo, [25](#)
Ajustes de red, [17](#), [330](#), [333](#)
Aplicación NX Field, [11](#), [325](#)
Asistente de conexión, [17](#)

B

Balance de blancos, [127](#), [270](#)
Balance de blancos puntual, [127](#), [270](#)
Banco del menú disparo, [131](#), [171](#), [276](#), [320](#)
Borrar tras enviar, [39](#)

C

Cámara maestra, [7](#), [23](#), [72](#)
Cámara remota, [7](#), [23](#)
Cambiar imagen, [226](#)
Cambiar parámetros, [121](#), [263](#)
Cantidad de accionamiento MF, [101](#), [208](#)
Captura automática, [89](#), [105](#), [187](#), [245](#)
Captura Pre-Disparo, [101](#), [208](#)

Carga FTP, [17](#)
Carpeta principal, [21](#)
Código de tiempo, [223](#), [225](#)
Conectado, [36](#)
Conexión de red, [151](#), [298](#)
Control de la cámara, [86](#), [182](#)
Controles personalizados, [74](#)
Cortafuegos, [22](#)

D

Dibujar, [229](#)
Dirección IP, [17](#), [43](#), [56](#)
Dirección MAC, [165](#), [313](#)
Disparador, [23](#), [45](#), [46](#), [58](#), [59](#)
Disparo sincronizado, [72](#)

E

Editar ubicación, [227](#)
Elegir hardware, [16](#)
Enrutador, [12](#), [22](#)
Envío automático, [39](#)
Error, [36](#)
Estado de FTP, [150](#), [297](#)
Ethernet, [8](#), [15](#), [42](#), [53](#)

F

Ficha AF/WB, [126](#), [269](#)

Ficha Cámara, [86](#), [182](#)
Ficha Imagen, [130](#), [274](#)
Ficha Información, [130](#), [274](#)
Ficha LV, [86](#), [182](#)
Ficha Reproducción, [135](#), [280](#)
Ficha Vídeo, [275](#)
Firmware, [7](#), [14](#), [327](#)
Formatear tarjeta, [162](#), [310](#)
Fotografía con disparo a intervalos, [233](#)
FTPS, [19](#), [22](#), [159](#), [307](#)
Funciones de LAN con cable/WT, [15](#)

G

Gamepad, [170](#), [318](#)
Group Release (Liberar grupo), [240](#)
Grupo de disparo, [239](#)

H

Historial, [154](#), [302](#)
Historial de conexión, [154](#), [302](#)

I

Info. de exposición (ajustes de exposición), [123](#), [265](#)
Información de la cámara remota, [84](#), [177](#)
Inicio de sesión anónimo, [20](#)
Interruptor de conexión, [45](#), [58](#), [82](#), [174](#)
Introducir nombre de carpeta, [21](#)
IPTC, [219](#)

L

LAN con cable, [8](#), [16](#), [323](#)
LAN con cable/WT, [7](#)

Lista, [85](#), [181](#)
Lista de cámaras remotas, [34](#), [36](#), [76](#)
Live view, [38](#), [59](#), [98](#), [176](#), [189](#)

M

Máscara de subred, [19](#), [43](#), [56](#)
Modo de disparo a pantalla completa, [93](#)
Modo de medición directa, [128](#), [272](#)
Muestra la vista de capas, [179](#), [191](#)
Múltiples cámaras, [58](#), [175](#), [194](#)

N

NAT traversal, [12](#), [22](#)
Network speed (Velocidad de la red), [172](#), [321](#)
Nombre de cámara remota, [151](#), [297](#)
Nombre de la pantalla, [26](#), [45](#), [58](#), [82](#), [174](#)
Nombre del grupo, [23](#), [47](#), [60](#), [330](#)
Nota de voz, [140](#), [284](#)
Notificación de advertencia, [172](#), [321](#)
Número de puerto, [22](#), [153](#), [300](#)

O

Objetivo con zoom motorizado, [103](#), [215](#)
Ocupado, [36](#)
Opción, [46](#), [59](#), [83](#), [176](#)
Opciones de conexión, [45](#), [82](#), [85](#)
Opciones del control de la cámara, [87](#), [184](#)
Opciones modo disparo sinc., [74](#)

P

Pairing Tool for NX Field (Herramienta de emparejamiento para NX Field), [327](#)

Pausa de conexión, [171](#), [320](#)
Perfil de conexión, [328](#)
Perfil FTP, [154](#), [302](#)
Preajuste manual, [127](#), [270](#)
Prioridad a la velocidad de red, [33](#)
Puerto TCP, [22](#)
Punto de enfoque, [96](#), [200](#), [223](#), [224](#)

R

Ranura, [136](#), [281](#)
Reboot camera (Reiniciar cámara), [134](#),
[279](#)
Reducción de parpadeo de alta
frecuencia, [125](#), [267](#)
Reenvío de puerto, [12](#), [22](#)
Reiniciar, [151](#), [298](#)
Retardo de apagado de la pantalla, [38](#)
Revisión de imagen, [40](#)

S

Selección de disparo sinc., [74](#)
Selectores de foto/vídeo, [37](#), [38](#), [73](#), [78](#),
[203](#), [334](#)
Selector live view, [38](#)
Servidor FTP, [8](#), [17](#), [22](#)
Servidor SFTP, [20](#)
SFTP, [19](#), [20](#)

T

Temporizador, [32](#)
Temporizador de espera, [30](#), [165](#), [313](#), [334](#)
Tiempo, [14](#), [320](#)
Time, [171](#)

Transmisor inalámbrico, [8](#), [323](#)

V

Velocidad de fotogramas (FPS), [164](#), [230](#),
[312](#)
Vista de "capas", [191](#), [226](#)
Vista de mosaicos, [189](#), [211](#)
Vista dividida, [173](#)
Vista previa, [96](#), [199](#)
Vista principal/secundaria, [190](#), [213](#), [224](#)
VPN, [22](#)

W

Wake-on-LAN, [165](#), [313](#)
WAN, [9](#), [11](#)
Wi-Fi integrado, [16](#)
WOL, [165](#), [313](#)
WT-5, [8](#)
WT-6, [8](#)
WT-7, [323](#), [326](#), [332](#)

Z

Zona horaria, [15](#)