

Nikon

Systeme NX Field

Manuel d'utilisation

Table des matières

À propos de ce document **5**

Symboles.....	5
Conventions.....	5
Connaissances élémentaires.....	6
Appareils photo compatibles.....	6

Utilisation du système NX Field : appareils photo Z9, Z8, Z6III, D6 et D5 **7**

Avantages du système NX Field.....	8
Application NX Field.....	11
Matériel nécessaire.....	13

Configuration de vos périphériques pour le système NX Field **14**

Préparation des appareils photo.....	14
Restrictions et paramètres des appareils photo distants contrôlés depuis l'application NX Field.....	38
Préparation : iPhones.....	41
Préparation : iPads.....	52

Prise de vue et transfert des photos avec un appareil photo principal et des appareils photo distants (déclenchement synchronisé) **72**

Déclenchement synchronisé.....	72
Paramètres de déclenchement synchronisé.....	74
Affichage de l'état des appareils photo distants.....	76
Paramètres autofocus des appareils photo distants.....	79

Prise de vue à distance et sélection des photos à transférer avec un iPhone

80

Écrans de l'application NX Field	81
Prise de vue avec l'application NX Field	91
Réalisation d'opérations de prise de vue automatique dans l'application NX Field.....	105
Réglage des paramètres des appareils photo distants depuis l'application NX Field.....	119
Affichage des photos avec l'application NX Field	135
Affichage et réglage des paramètres FTP dans l'application NX Field.....	150
Copie des paramètres de connexion de tous les appareils photo distants sur d'autres iPhones ou iPads.....	161
Formatage des cartes mémoire des appareils photo distants avec l'application NX Field.....	162
Vitesse de transfert et cadence d'affichage	163
Utilisation de Wake-on-LAN pour activer la temporisation du mode veille des appareils photo distants (D6 uniquement).....	165
Manipulation des appareils photo distants connectés à un iPhone via une manette	170
Autres options.....	171

Prise de vue à distance et sélection des photos à transférer avec un iPad

173

Écrans de l'application NX Field	174
Prise de vue avec l'application NX Field	192
Déclenchement de groupe	239
Réalisation d'opérations de prise de vue automatique dans l'application NX Field.....	245
Réglage des paramètres des appareils photo distants depuis l'application NX Field.....	260

Affichage des images avec l'application NX Field.....	280
Affichage et réglage des paramètres FTP dans l'application NX Field.....	297
Copie des paramètres de connexion de tous les appareils photo distants sur d'autres iPhones ou iPads.....	309
Formatage des cartes mémoire des appareils photo distants avec l'application NX Field.....	310
Vitesse de transfert et cadence d'affichage	311
Utilisation de Wake-on-LAN pour activer la temporisation du mode veille des appareils photo distants (D6 uniquement).....	313
Manipulation des appareils photo distants connectés à un iPad via une manette	318
Autres options	320

Utilisation du système NX Field : appareils photo Z7II, Z6II, Z7 et Z6 **323**

Avantages du système NX Field.....	324
Application NX Field.....	325
Matériel nécessaire	326
Configuration de vos périphériques pour le système NX Field.....	327
Prise de vue à distance avec un iPhone	335
Prise de vue à distance avec un iPad.....	336

Remarques techniques **337**

Paramètres de transfert automatique recommandés pour différentes bandes passantes du réseau	337
---	-----



Index **340**

À propos de ce document

Les symboles et conventions suivants sont utilisés tout au long de ce document.

Symboles

Les symboles suivants sont utilisés dans ce document. Servez-vous en pour trouver les informations recherchées.

	Cette icône signale les remarques. Il s'agit d'informations à lire impérativement avant d'utiliser le système NX Field.
	Cette icône signale les conseils. Il s'agit d'informations supplémentaires qui peuvent s'avérer utiles lors de l'utilisation du système NX Field.
	Cette icône signale les références à d'autres sections de ce document.

Conventions

- Dans ce document, l'appareil photo qui transmet les commandes de déclenchement synchronisé est dénommé l'« appareil photo principal » et tout appareil photo y répondant et se déclenchant de façon synchronisée est dénommé un « appareil photo distant ».
- La plupart des copies d'écran de ce document font référence aux fonctions de l'application avec un Z9 doté du firmware « C » version 5.10 et avec iOS/iPadOS version 17.

Connaissances élémentaires

Ce document suppose une connaissance élémentaire des réseaux et, dans le cas des Z9, Z8, Z6III, D6 et D5, des serveurs FTP. Pour en savoir plus sur le fonctionnement et la configuration des serveurs FTP, contactez le vendeur du logiciel FTP concerné ou consultez des livres disponibles dans le commerce ou d'autres documents de référence.

Appareils photo compatibles

Le système NX Field peut être utilisé avec les Z9, Z8, Z6III, Z7II, Z6II, Z7, Z6, D6 et D5. Pour obtenir des informations sur votre appareil photo, reportez-vous à :

[Utilisation du système NX Field : appareils photo Z9, Z8, Z6III, D6 et D5](#) (📖 7)

[Utilisation du système NX Field : appareils photo Z7II, Z6II, Z7 et Z6](#) (📖 323)

Utilisation du système NX Field : appareils photo Z9, Z8, Z6III, D6 et D5

Le système NX Field vous permet de faire fonctionner des appareils photo à distance depuis un appareil photo principal ou depuis un iPhone ou iPad exécutant l'application NX Field (📖 11). Il est nécessaire de mettre à jour les appareils photo en installant un firmware compatible avec le système NX Field.

✎ Mise à jour du firmware de l'appareil photo

- Appareils photo prenant en charge les fonctionnalités de NX Field via des mises à jour classiques du firmware :
 - Appareils photo Z9 (firmware « C » version 5.20 ou ultérieure)
- Appareils photo nécessitant une mise à jour payante par un représentant Nikon agréé pour pouvoir utiliser les fonctionnalités de NX Field :
 - Appareils photo Z8
 - Appareils photo Z6III
 - Appareils photo D6
 - Appareils photo D5

✎ Vérification du firmware de l'appareil photo

Les appareils photo dont le firmware a été mis à jour comportent les rubriques suivantes dans leurs menus :

- Appareils photo Z9, Z8 et Z6III : [**Se connecter à d'autres appareils**] > [**Lier le profil**].
- Appareils photo D6 : [**Réseau local câblé/WT**] > [**Options**] > [**Sync. release with FTP**] (Déclenchement synchro. avec FTP).
- Appareils photo D5 : [**Réseau**] > [**Options**] > [**Sync. release with FTP**] (Déclenchement synchro. avec FTP).

Avantages du système NX Field

Grâce au système NX Field, vous pouvez commander plusieurs appareils photo à distance depuis un appareil photo principal, un iPhone ou un iPad et transférer les photos vers un serveur FTP au fur et à mesure de la prise de vue.

✎ Connexions sans fil

Bien que le système NX Field puisse se connecter à des réseaux sans fil via un système de communication sans fil WT-5 ou WT-6 ou via la fonction de réseau sans fil intégrée du Z9, Z8 ou Z6III, les réseaux Ethernet sont la solution idéale car ils garantissent un contrôle à distance fiable de l'appareil photo et un transfert FTP aucunement affecté par les variations de l'intensité du signal. Pour vous reconnecter après une perte de connexion sans fil en raison d'une interruption de signal ou autre, attendez que le réseau redémarre, puis mettez l'appareil photo hors tension et sous tension.

■ Prise de vue et transfert des photos avec un appareil photo principal et un appareil photo distant (📖 72)

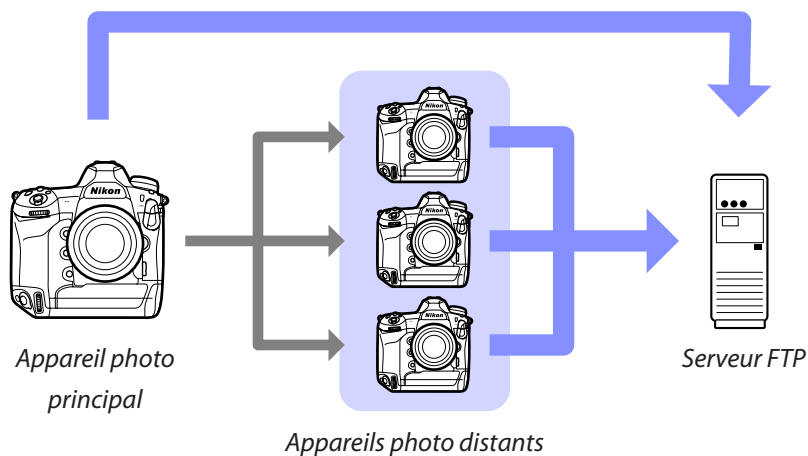

■ Prise de vue à distance et sélection des photos à transférer avec un iPhone (📖 80)

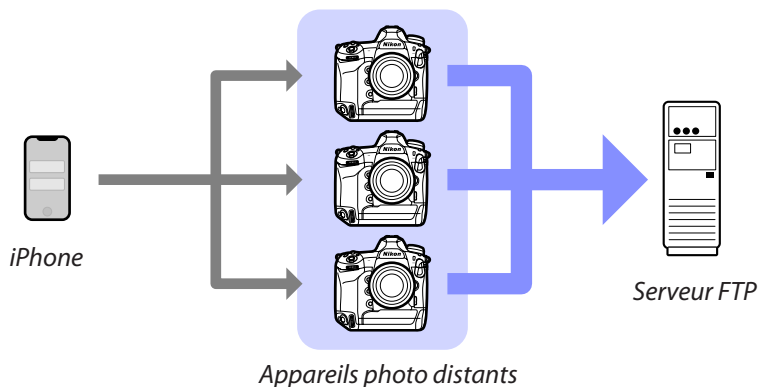

■ Prise de vue à distance et sélection des photos à transférer avec un iPad (📖 173)

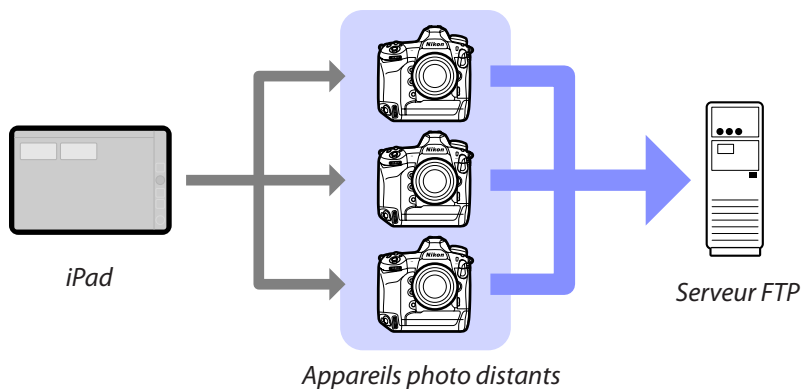

☑ Réseaux

L'appareil photo principal, l'iPhone ou l'iPad doit être sur le même réseau local que les appareils photo distants. Les appareils photo et le serveur FTP peuvent être sur le même réseau local ou étendu.

Association d'appareils photo de différents types

Les iPhones et les iPads peuvent être utilisés pour déclencher les appareils photo distants figurant dans des groupes composés de différents types d'appareils photo.

Déclenchement synchronisé principal/distant

Les Z9, Z8, Z6III, D6 et D5 peuvent jouer le rôle d'appareil photo principal ou distant en mode de déclenchement synchronisé principal/distant ( 72).

Application NX Field

L'application NX Field fonctionne sur les iPhones et iPads. Elle permet de commander plusieurs appareils photo distants situés sur le même réseau local et de transférer les photos vers un serveur FTP au fur et à mesure de la prise de vue.

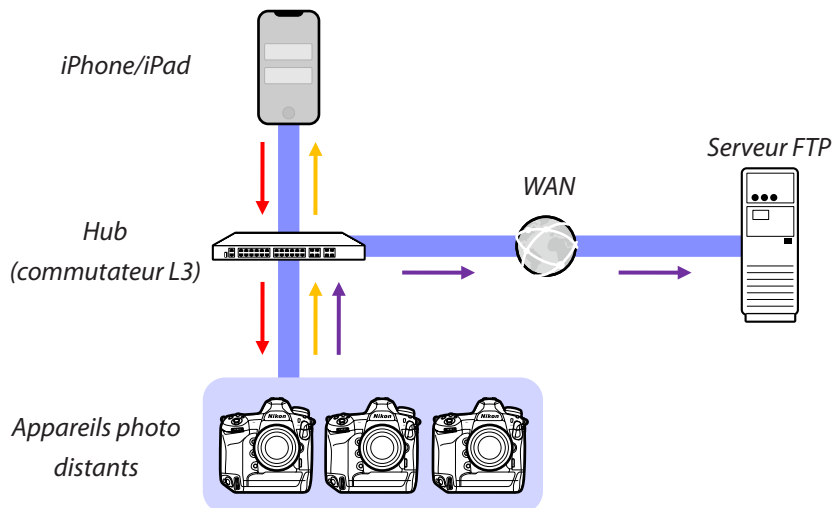

→ Commandes de déclenchement à distance/configuration à distance

→ Déclenchement à distance/état des appareils photo distants

→ Transfert vers FTP

✓ Différence entre les applications iPhone et iPad

À l'exception de certaines fonctionnalités disponibles uniquement dans la version iPad, comme la prise en charge de plusieurs vues en direct (📖 211), de l'enregistrement vidéo (📖 220) et des « skins » pour cartographier les emplacements des appareils photo distants (📖 226), les versions iPhone et iPad de l'application sont globalement identiques.

✍ Au-delà des limites du réseau (NAT Traversal)

Un seul appareil photo distant à la fois peut être commandé par un appareil photo principal, un iPhone ou un iPad à l'aide du procédé NAT Traversal mis en œuvre via le transfert de port de routeur.

Matériel nécessaire

Lors de l'utilisation de l'application NX Field, vous aurez besoin :

- d'appareils photo Z9, Z8, Z6III, D6 ou D5 dotés de la mise à jour de firmware pour NX Field,



- d'un iPhone ou iPad doté de l'application NX Field,



- d'un serveur FTP,

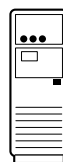

- d'un adaptateur USB (type C) vers Ethernet ou d'un adaptateur Lightning vers Ethernet (pour connecter des Z8, Z6III ou périphériques iOS à des réseaux Ethernet) et

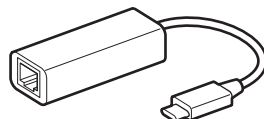

d'autres périphériques réseau si nécessaire, selon le type de connexion.

Configuration de vos périphériques pour le système NX Field

Configurez les appareils photo et l'iPhone ou l'iPad que vous souhaitez utiliser avec le système NX Field.

Préparation des appareils photo

Configurez les appareils photo principal et distant(s) que vous souhaitez utiliser avec le système NX Field.

Mise à jour du firmware de l'appareil photo vers une version compatible avec NX Field

Le firmware de l'appareil photo doit être mis à jour vers une version prenant en charge NX Field (☞ 7).

Réglage des horloges des appareils photo

Nous vous recommandons de régler les horloges de tous les appareils photo le plus précisément possible lors de l'utilisation du système NX Field.

- Les appareils photo distants synchronisent automatiquement leur horloge avec les iPhones ou les iPads connectés via l'application NX Field lorsque la fonctionnalité de synchronisation des horloges est activée sur l'application (☞ 171, 320).
- Avec un appareil photo principal, les horloges doivent être synchronisées manuellement, étant donné que la connexion ne s'effectue pas via l'application NX Field.

☑ Fuseaux horaires

L'application NX Field ne synchronise pas les fuseaux horaires. Avant de synchroniser les horloges, veuillez à régler tous les appareils photo sur le même fuseau horaire.

✍ Synchronisation de l'appareil photo principal

En configurant temporairement l'appareil photo principal en appareil photo distant, vous pouvez régler son horloge avec un iPad ou un iPhone via la synchronisation automatique.

- La procédure varie selon l'appareil photo :
 - Appareils photo Z9, Z8 et Z6III : dans le menu Réseau, sélectionnez [**Se connecter à d'autres appareils**] > [**Principal/distant**] > [**Appareil photo distant**].
 - Appareils photo D6 : dans le menu Configuration, sélectionnez [**Réseau local câblé/WT**] > [**Options**] > [**Sync. release with FTP**] (Déclenchement synchro. avec FTP) > [**On**] (Activé) > [**Master/remote**] (Principal/distant) > [**Remote camera**] (Appareil photo distant).
 - Appareils photo D5 : dans le menu Configuration, sélectionnez [**Réseau**] > [**Options**] > [**Sync. release with FTP**] > [**On**] (Activé) > [**Master/remote**] (Principal/distant) > [**Remote camera**] (Appareil photo distant).
- Après avoir synchronisé les horloges, sélectionnez à nouveau le réglage [**Master camera**] (Appareil photo principal) d'origine.

Réglage des paramètres de connexion Ethernet pour le système NX Field

Réglez les paramètres de tous les appareils photo qui seront utilisés avec le système NX Field.

■ Étape 1 : activez le réseau local câblé (D6 uniquement)

Si vous utilisez le D6, vous devez activer le réseau local câblé avant d'aller plus loin.

Sélectionnez [**Activer**] pour [**Réseau local câblé/WT**] > [**Fcts du réseau local câblé/WT**] dans le menu Configuration.

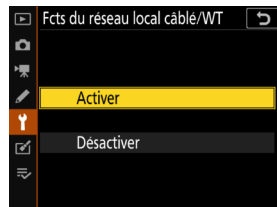

■ Étape 2 : activez le matériel du réseau local câblé (LAN)

- La procédure varie selon l'appareil photo :
 - Appareils photo Z9 : dans le menu Réseau, sélectionnez **[Réseau local câblé]** > **[ON]**.
 - Appareils photo Z8 : dans le menu Réseau, sélectionnez **[Connexion de données USB]** > **[USB-LAN]**.
 - Appareils photo Z6III : dans le menu Réseau, sélectionnez **[USB]** > **[USB-LAN]**.
 - Appareils photo D6 : dans le menu Configuration, sélectionnez **[Réseau local câblé/WT]** > **[Choisir le matériel]** > **[Réseau local câblé]**.
 - Appareils photo D5 : dans le menu Configuration, sélectionnez **[Réseau]** > **[Choisir le matériel]** > **[Réseau local câblé]**.
- Le Wi-Fi intégré du D6 ne peut pas être utilisé. Bien que vous puissiez vous connecter à des réseaux sans fil via un système de communication sans fil WT-5 ou WT-6 ou via la fonction de réseau sans fil intégrée du Z9, Z8 ou Z6III, les réseaux Ethernet sont la solution idéale car ils garantissent un contrôle à distance fiable de l'appareil photo et un transfert FTP aucunement affecté par les variations de l'intensité du signal.
- Pour vous connecter à des réseaux Ethernet avec le Z8 ou le Z6III, vous aurez besoin d'un adaptateur USB (type C) vers Ethernet tiers. Insérez l'adaptateur dans le port USB de l'appareil photo (ou le port de données USB pour le Z8).

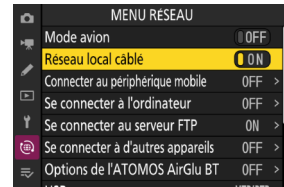

■ Étape 3 : connectez l'appareil photo et le serveur FTP

Saisissez un nom de profil, une adresse IP et d'autres informations nécessaires pour vous connecter au serveur FTP.

- Réglez les paramètres ci-dessous après avoir raccordé l'appareil photo avec un câble Ethernet et démarré le serveur FTP.

Paramètres de connexion

Demandez à l'administrateur réseau les adresses IP fixes, masques de sous-réseau et toute autre information que vous devrez éventuellement saisir.

1. Créez un profil de serveur FTP.

- La procédure varie selon l'appareil photo :
 - Appareils photo Z9, Z8 et Z6III : dans le menu Réseau, sélectionnez **[Se connecter au serveur FTP] > [Paramètres du réseau] > [Créer un profil] > [Assistant de connexion]**.
 - Appareils photo D6 : dans le menu Configuration, sélectionnez **[Réseau local câblé/WT] > [Paramètres du réseau] > [Créer un profil] > [Assistant de connexion] > [Transfert vers FTP]**.
 - Appareils photo D5 : dans le menu Configuration, sélectionnez **[Réseau] > [Paramètres du réseau] > [Créer un profil] > [Assistant de connexion] > [Transfert vers FTP]**.
- Appuyez sur **[OK]** pour continuer ; le nom de profil par défaut s'affiche.

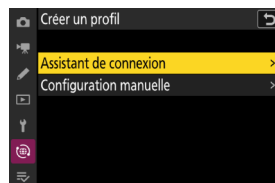

2. Donnez un nom au nouveau profil.

Pour renommer le profil, appuyez sur **OK** (appareils photo Z9, Z8 et Z6III) ou appuyez sur le bouton central du sélecteur multidirectionnel (appareils photo D6 et D5).

Après avoir saisi le nom souhaité, appuyez sur **Q** (appareils photo Z9, Z8 et Z6III) ou **OK** (appareils photo D6 et D5) ; vous serez invité à choisir comment obtenir l'adresse IP.

- Pour continuer sans renommer le profil, ne modifiez pas le nom et appuyez sur **Q** (appareils photo Z9, Z8 et Z6III) ou **OK** (appareils photo D6 et D5) ; vous serez invité à choisir comment obtenir l'adresse IP.

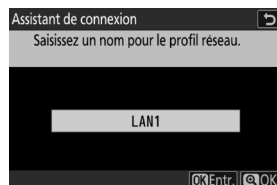





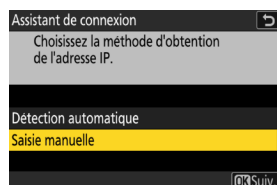



3. Lorsque vous êtes invité à choisir comment obtenir l'adresse IP, sélectionnez [**Saisie manuelle**].

- Bien que NX Field prenne en charge [**Détection automatique**], il est recommandé d'utiliser des adresses IP fixes car sinon, les profils devront être actualisés dans l'application NX Field à chaque changement d'adresse IP de l'appareil photo distant, ce qui peut se produire par exemple lorsque l'appareil photo se reconnecte au réseau ou que le bail DHCP expire.







4. Saisissez l'adresse IP de l'appareil photo.

- La procédure varie selon l'appareil photo :
 - Appareils photo Z9, Z8 et Z6III : tournez la molette de commande principale pour mettre en surbrillance les chiffres, appuyez sur  ou  pour les modifier, et appuyez sur  pour les valider.
 - Appareils photo D6 : tournez la molette de commande principale pour mettre en surbrillance les chiffres, appuyez sur  ou  pour les modifier, et appuyez sur le bouton central du sélecteur multidirectionnel pour les valider.
 - Appareils photo D5 : appuyez sur  ou  pour mettre en surbrillance les chiffres et sur  ou  pour modifier la valeur en surbrillance.
- Appuyez sur  (appareils photo Z9, Z8 et Z6III) ou  (appareils photo D6 et D5) pour finaliser l'opération et afficher une boîte de dialogue de confirmation. Appuyez à nouveau sur la commande ; vous serez invité à saisir le masque de sous-réseau.



5. Saisissez le masque de sous-réseau.

Appuyez sur  ou  pour modifier le masque de sous-réseau et appuyez sur  pour le valider ; une boîte de dialogue de confirmation s'affiche.

Appuyez sur  pour continuer après l'affichage de la boîte de dialogue de confirmation.

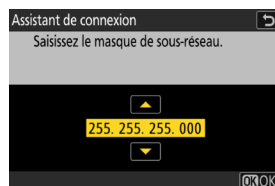

6. Choisissez le type de serveur.

Mettez en surbrillance [**FTP**] ou [**SFTP**] et appuyez sur  ; vous serez invité à saisir l'adresse du serveur.

- Les Z9 (firmware « C » version 3.00 ou ultérieure), Z8 et Z6III prennent en charge [**FTPS**] en plus des options indiquées ci-dessus.

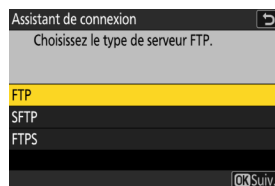

7. Saisissez l'adresse du serveur.

- La procédure à suivre après la saisie de l'adresse du serveur dépend de l'appareil photo :
 - Appareils photo Z9, Z8 et Z6III : appuyez sur pour saisir le numéro de port du serveur.
 - Appareils photo D6 et D5 : appuyez sur pour vous connecter au serveur FTP. Si vous parvenez à vous connecter, l'écran de sélection de la méthode de connexion s'affiche.



8. Saisissez le numéro de port du serveur (Z9, Z8 et Z6III uniquement).

Tournez la molette de commande secondaire pour mettre en surbrillance les chiffres et la molette de commande principale pour les modifier, puis appuyez sur pour les valider. Si vous parvenez à vous connecter, l'écran de sélection de la méthode de connexion s'affiche.

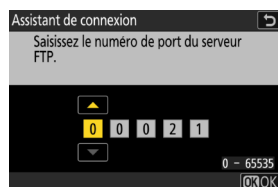

9. Choisissez une méthode de connexion.

Mettez en surbrillance la méthode souhaitée et appuyez sur .

- Si vous avez sélectionné [**Saisissez un nom d'utilisateur**], indiquez un nom d'utilisateur et un mot de passe lorsque vous y êtes invité.

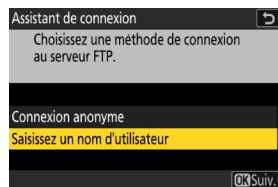

Attention : FTP sécurisé (SFTP)

Choisissez toujours [**Saisissez un nom d'utilisateur**] lors de la connexion à des serveurs SFTP. L'application NX Field risque de ne pas parvenir à se connecter à des appareils photo distants lorsque [**Connexion anonyme**] est sélectionné.

10. Choisissez un dossier de destination.

- Sélectionnez [**Dossier de base**] pour transférer les photos dans le dossier de base du serveur FTP.
- Pour saisir manuellement le nom du dossier, sélectionnez [**Saisie d'un nom de dossier**]. Le dossier doit déjà exister sur le serveur.
- Après avoir choisi un dossier, appuyez sur **OK**.
 - Appareils photo Z9, Z8 et Z6III : l'appareil photo établit des connexions avec le réseau et le serveur FTP.
 - Appareils photo D6 et D5 : sélectionnez [**Se connecter et quitter l'assistant**]. L'appareil photo établit des connexions avec le réseau et le serveur FTP.

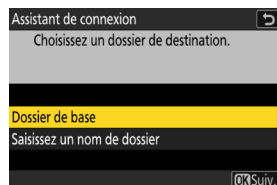

11. Vérifiez que l'appareil photo a établi une connexion avec le serveur FTP.

Une fois la connexion établie, le nom de profil s'affiche en vert.

- Si le nom de profil s'affiche en rouge, vérifiez les paramètres FTP ou réseau.

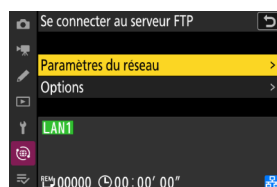

Numéros de ports

Les ports TCP 21 et 32768 à 61000 sont destinés au **[FTP]**, les ports TCP 22 et 32768 à 61000 au **[SFTP]** et le port TCP 990 au **[FTPS]**. Le transfert des fichiers peut être bloqué si le serveur dispose d'un pare-feu qui n'est pas configuré pour autoriser l'accès à ces ports.

FTPS

Avant de vous connecter à un serveur FTPS, vous devrez charger un certificat racine dans l'appareil photo. Vous pouvez gérer les certificats racine à l'aide de la rubrique **[Gérer le certificat racine]** située sous **[Se connecter au serveur FTP] > [Options]** dans le menu Réseau de l'appareil photo.

Au-delà des limites du réseau (NAT Traversal)

- Un seul appareil photo distant à la fois peut être commandé par un appareil photo principal, un iPhone ou un iPad à l'aide du procédé NAT Traversal mis en œuvre via le transfert de port de routeur.
- Nous vous recommandons d'utiliser un VPN pour renforcer la sécurité lorsque vous contrôlez des appareils photo distants via Internet.

L'appareil photo est désormais configuré pour la connexion. Passez à [Activer les paramètres NX Field sur les appareils photo](#) (📖 23).

Activer les paramètres NX Field sur les appareils photo

Maintenant que les appareils photo sont configurés pour la connexion, préparez le système NX Field pour le déclenchement synchronisé.

■ Paramètres de l'appareil photo pour le déclenchement synchronisé

Nom de groupe

Saisissez le même nom de groupe pour tous les appareils photo du réseau qui seront utilisés pour le déclenchement synchronisé. Si vous contrôlez les appareils photo distants depuis un iPhone ou un iPad, choisissez le même nom de groupe que celui saisi pour **[Nom de groupe]** dans l'application NX Field (☞ 47, 60).

Principal/distant

Les appareils photo destinés à être utilisés avec NX Field doivent être identifiés comme appareil photo principal ou appareil photo distant.

- Appareil photo principal : appuyez sur le déclencheur de l'appareil photo principal pour déclencher les appareils photo distants.
- Appareil photo distant : les obturateurs des appareils photo distants sont synchronisés avec l'obturateur de l'appareil photo principal. Il est également possible de déclencher les appareils photo distants en touchant le bouton du déclencheur figurant dans l'application NX Field.

■ Configuration des appareils photo Z9 (firmware « C » dont la version est antérieure à la 4.00), Z8 et Z6III

1. Accédez à **[Se connecter à d'autres appareils]** dans le menu Réseau et sélectionnez **[ON]** pour **[Déclenchement synchronisé]** et **[Lier le profil]** (Z9/Z8 uniquement).

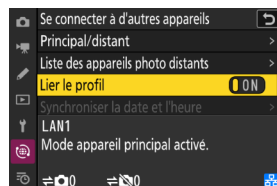
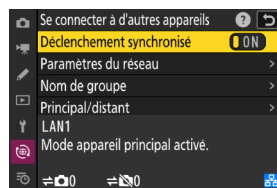

2. Sélectionnez **[Se connecter à d'autres appareils]** > **[Nom de groupe]** dans le menu Réseau et saisissez le nom du groupe.

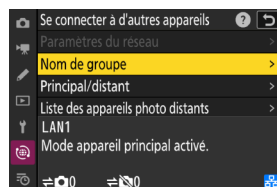

3. Sélectionnez **[Se connecter à d'autres appareils]** > **[Principal/distant]** dans le menu Réseau et choisissez **[Appareil photo principal]** ou **[Appareil photo distant]**.

- Si vous avez choisi l'option d'appareil photo principal, ajoutez des appareils photo à la liste des appareils photo distants (☞ 34).

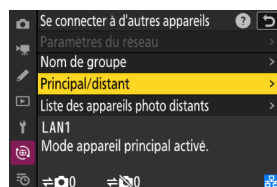

■ Configuration des appareils photo Z9 (firmware « C » dont la version est la 4.00 ou ultérieure)

Appareil photo principal

1. Accédez à **[Se connecter à d'autres appareils]** dans le menu Réseau et sélectionnez **[ON]** pour **[Déclenchement synchronisé]** et **[Lier le profil]**.

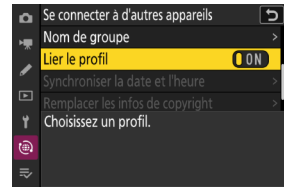
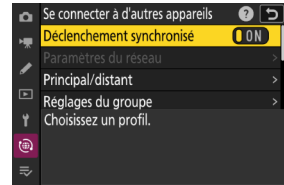

2. Sélectionnez **[Se connecter à d'autres appareils]** > **[Principal/distant]** dans le menu Réseau et choisissez **[Appareil photo principal]**.

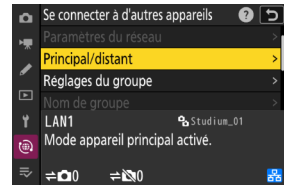

3. Accédez à **[Se connecter à d'autres appareils]** > **[Réglages du groupe]** dans le menu Réseau et sélectionnez **[Nouveau]**.

Une boîte de dialogue permettant de saisir du texte s'affiche.

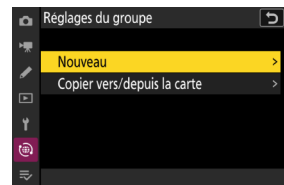

4. Saisissez un nom d'affichage.

Après avoir saisi le nom d'affichage, appuyez sur  pour afficher l'écran **[Éditer]**.



Noms d'affichage

Les « noms d'affichage » correspondent aux noms donnés aux listes d'appareils photo distants (📖 34). Vous pouvez commuter entre les différentes listes d'appareils photo distants pour le déclenchement synchronisé, en choisissant le nom d'affichage sur l'écran **[Réglages du groupe]**.

5. Sélectionnez **[Nom de groupe]** et saisissez un nom de groupe.

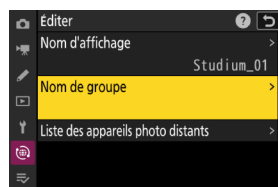

6. Ajoutez des appareils photo à la liste des appareils photo distants (📖 34).

Appareils photo distants

1. Sélectionnez [**Se connecter à d'autres appareils**] > [**Principal/distant**] dans le menu Réseau et choisissez [**Appareil photo distant**].

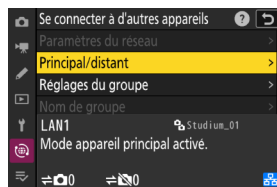

2. Sélectionnez [**Se connecter à d'autres appareils**] > [**Nom de groupe**] dans le menu Réseau et saisissez le nom du groupe de l'appareil photo principal ou l'application NX Field.

L'appareil photo peut être désormais ajouté à la liste des appareils photo distants, disponible sur l'appareil photo principal.

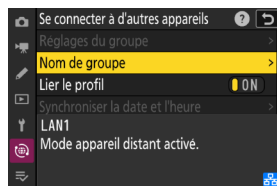

[Master Camera] (Appareil photo principal) sélectionné pour plusieurs appareils photo

- Si plusieurs appareils photo d'un groupe donné ont été désignés comme appareils photo principaux, le système NX Field attribuera le rôle principal au premier appareil photo mis sous tension.
- Un seul appareil photo à la fois peut fonctionner comme « appareil photo principal » dans un même groupe.
- Vous pouvez utiliser une commande personnalisée pour transférer le contrôle des appareils photo distants de l'appareil photo principal actuel à un Z9 (firmware « C » version 3.00 ou ultérieure), Z8 ou Z6III configuré pour jouer le rôle d'appareil photo principal.
 - Attribuez [**Annuler les autres appareils photo**] à une commande à l'aide du réglage personnalisé f2 [**Commandes perso (prise de vue)**].
 - Appuyez sur la commande à laquelle [**Annuler les autres appareils photo**] a été attribué afin de désigner l'appareil photo comme appareil photo principal contrôlant les appareils photo distants figurant dans son groupe actuel dans le système NX Field.

✎ Écran de l'état « Se connecter à d'autres appareils » (Z9, Z8 et Z6III uniquement)

Lorsque les paramètres de NX Field sont activés sur l'appareil photo, « now in master camera mode » ou « now in remote camera mode » s'affiche sur l'écran [**Se connecter à d'autres appareils**] du menu Réseau. L'écran relatif aux appareils photo principaux indique le nombre d'appareils photo distants connectés et non connectés.

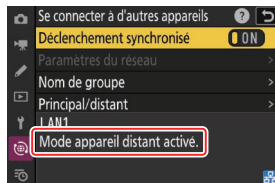
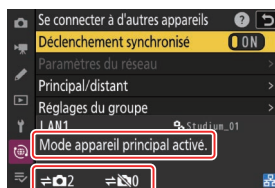

■ Configuration des appareils photo D6 et D5

1. Accédez à l'écran **[Sync. release with FTP]**.

- La procédure varie selon l'appareil photo :
 - Appareils photo D6 : dans le menu Configuration, sélectionnez **[Réseau local câblé/WT]** > **[Options]** > **[Sync. release with FTP]** > **[On]**.
 - Appareils photo D5 : dans le menu Configuration, sélectionnez **[Réseau]** > **[Options]** > **[Sync. release with FTP]** > **[On]**.

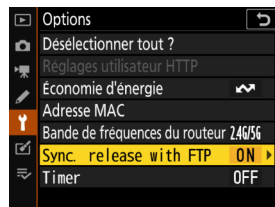

2. Sélectionnez **[Group name]** sur l'écran **[Sync. release with FTP]** et saisissez le nom du groupe.

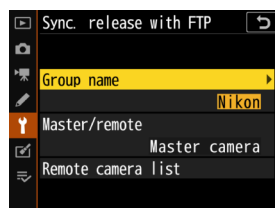

3. Sélectionnez **[Master/remote]** sur l'écran **[Sync. release for FTP]** et choisissez **[Master camera]** ou **[Remote camera]**.

- Si vous avez choisi l'option d'appareil photo principal, ajoutez des appareils photo à la liste des appareils photo distants (📖 34).

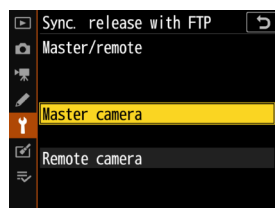

■ Paramètres de temporisation du mode veille pour les appareils photo principaux

Les appareils photo principaux mettent environ 20 secondes à se connecter à des appareils photo distants après l'activation de la temporisation du mode veille. Réglez la temporisation du mode veille de l'appareil photo principal sur 5 minutes ou plus et démarrez la temporisation au moins 20 secondes avant la prise de vue.

- La procédure permettant d'accéder aux paramètres de temporisation du mode veille varie selon l'appareil photo :
 - Appareils photo Z9, Z8 et Z6III : utilisez le réglage personnalisé c3 [**Délai d'extinction**] > [**Temporisation du mode veille**]
 - Appareils photo D6 et D5 : utilisez le réglage personnalisé c2 [**Temporisation du mode veille**].

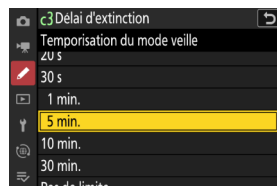

■ Paramètres de temporisation du mode veille pour les appareils photo distants

Le système NX Field ne permet pas de configurer les appareils photo distants ou de les déclencher après leur entrée en mode veille. Configurez les appareils photo distants afin qu'ils n'entrent pas en mode veille.

- La procédure permettant d'accéder aux paramètres de temporisation du mode veille varie selon l'appareil photo :
 - Appareils photo Z9, Z8 et Z6III : utilisez le réglage personnalisé c3 [**Délai d'extinction**] > [**Temporisation du mode veille**]
 - Appareils photo D6 et D5 : utilisez le réglage personnalisé c2 [**Temporisation du mode veille**].

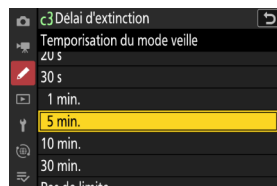

Moniteurs des appareils photo Z9, Z8 et Z6III

Veillez à ce que les moniteurs des appareils photo distants affichent l'écran de prise de vue. S'ils sont utilisés pour la visualisation ou la navigation dans les menus alors que les appareils photo ne sont pas connectés au système NX Field, les écrans s'éteignent à la fin de la temporisation du réglage personnalisé c3 [**Délai d'extinction**] > [**Visualisation**] ou [**Menus**], même si [**Pas de limite**] est sélectionné pour [**Temporisation du mode veille**], empêchant la réception d'autres commandes en provenance d'un appareil photo principal, d'un iPhone ou d'un iPad.

Temporisation du mode veille du D6

Il est possible de réactiver la temporisation du mode veille des appareils photo distants D6 depuis l'application NX Field (📖 165, 313).

Redémarrage de la temporisation du mode veille lorsque la prise de vue est programmée (D6 et D5 uniquement)

Il est possible de configurer les appareils photo distants pour que la temporisation du mode veille se réactive à une date et à une heure données. Si vous n'avez pas l'intention de démarrer la prise de vue immédiatement après la configuration de l'appareil photo distant, un réglage distinct est possible pour reporter l'activation de la temporisation du mode veille à une heure particulière, ce qui réduira la consommation de l'accumulateur de l'appareil photo.

1. Activez la temporisation.

- La procédure varie selon l'appareil photo :
 - Appareils photo D6 : dans le menu Configuration, sélectionnez **[Réseau local câblé/WT]** > **[Options]** > **[Timer]** (Temporisation) > **[On]** (Activée).
 - Appareils photo D5 : dans le menu Configuration, sélectionnez **[Réseau]** > **[Options]** > **[Timer]** (Temporisation) > **[On]** (Activée).

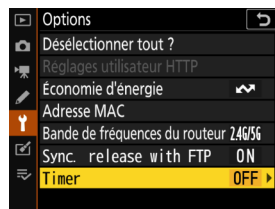

2. Saisissez la date et l'heure auxquelles la temporisation du mode veille de l'appareil photo distant s'activera à nouveau.

Choisissez une date dans une limite de 21 jours et une heure comprise entre 0:00 et 23:59.

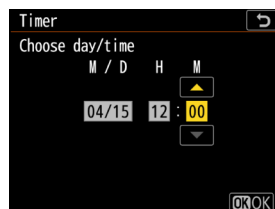

3. Sélectionnez **[Start]** (Démarrer).

La temporisation du mode veille se désactive au bout de quatre secondes environ et ne redémarre pas avant l'heure indiquée.

☑ Précautions : temporisation du redémarrage

- L'appareil photo distant met environ 30 secondes pour se réactiver une fois que la date et l'heure sélectionnées sont atteintes.
- Une fois la date et l'heure définies, il est possible d'activer la temporisation du mode veille de l'appareil photo distant en appuyant à mi-course sur le déclencheur, mais elle se désactivera à nouveau au bout de quatre secondes environ (D5 uniquement).
- Lorsque vous mettez l'appareil photo hors tension, la temporisation du redémarrage se désactive.

■ « Économie d'énergie » (D6 et D5 uniquement)

Pour éviter de perdre les connexions, sélectionnez « Priorité à la vitesse du réseau » sur les appareils photo principal et distant(s).

- La procédure varie selon l'appareil photo :
 - Appareils photo D6 : dans le menu Configuration, sélectionnez **[Réseau local câblé/WT]** > **[Options]** > **[Économie d'énergie]** > **[Priorité à la vitesse du réseau]**.
 - Appareils photo D5 : dans le menu Configuration, sélectionnez **[Réseau]** > **[Options]** > **[Économie d'énergie]** > **[Priorité à la vitesse du réseau]**.

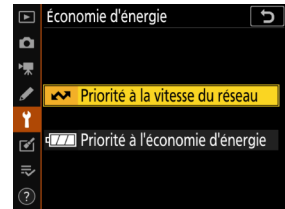

Ajout des appareils photo distants à la liste disponible sur l'appareil photo principal

Un appareil photo principal permet de déclencher des appareils photo distants appartenant au même groupe (☐ 23) uniquement après leur ajout à la liste des appareils photo distants disponible sur l'appareil photo principal.

1. Affichez la liste des appareils photo distants sur l'appareil photo principal.

- La procédure varie selon l'appareil photo :
 - Appareils photo Z9 : accédez à [**Se connecter à d'autres appareils**] > [**Réglages du groupe**] dans le menu Réseau, mettez en surbrillance le nom d'affichage que vous avez choisi lors de la configuration de l'appareil photo, appuyez sur la commande  et sélectionnez [**Liste des appareils photo distants**] sur l'écran [**Éditer**].
 - Appareils photo Z8 et Z6III : dans le menu Réseau, sélectionnez [**Se connecter à d'autres appareils**] > [**Liste des appareils photo distants**].
 - Appareils photo D6 : dans le menu Configuration, sélectionnez [**Réseau local câblé/WT**] > [**Options**] > [**Sync. release with FTP**] (Déclenchement synchro. avec FTP) > [**On**] (Activé) > [**Remote camera list**] (Liste des appareils photo distants).
 - Appareils photo D5 : dans le menu Configuration, sélectionnez [**Réseau**] > [**Options**] > [**Sync. release with FTP**] (Déclenchement synchro. avec FTP) > [**On**] (Activé) > [**Remote camera list**] (Liste des appareils photo distants).

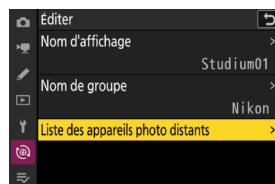

2. Dans la liste des appareils photo distants, mettez en surbrillance l'emplacement souhaité et appuyez sur .

- Il est possible d'ajouter à la liste jusqu'à 10 (ou 16, avec le firmware « C » version 4.00 ou ultérieure du Z9) appareils photo.
- Les paramètres des appareils photo distants s'affichent.



3. Affichez l'adresse IP.

- La procédure varie selon l'appareil photo :
 - Appareils photo Z9, Z8 et Z6III : sélectionnez [**Adresse**].
 - Appareils photo D6 et D5 : sélectionnez [**IP address**] (Adresse IP).

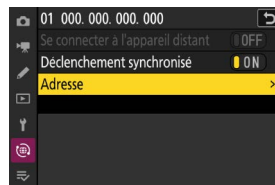

4. Saisissez l'adresse IP attribuée à un appareil photo distant (□ 19).

- La procédure varie selon l'appareil photo :
 - Appareils photo Z9, Z8 et Z6III : tournez la molette de commande principale pour mettre en surbrillance les chiffres, appuyez sur ⬅ ou ➡ pour les modifier, et appuyez sur ⓧ pour les valider.
 - Appareils photo D6 : tournez la molette de commande principale pour mettre en surbrillance les chiffres, appuyez sur ⬅ ou ➡ pour les modifier, et appuyez sur le bouton central du sélecteur multidirectionnel pour les valider.
 - Appareils photo D5 : appuyez sur ⬅ ou ➡ pour mettre en surbrillance les chiffres et sur ⬆ ou ⬇ pour modifier la valeur en surbrillance.



5. Appuyez sur 🔍 (appareils photo Z9, Z8 et Z6III) ou ⓧ (appareils photo D6 et D5).

L'appareil photo distant sera ajouté à la liste des appareils photo distants, disponible sur l'appareil photo principal.

- Répétez les étapes 2 à 5 pour chaque appareil photo que vous souhaitez ajouter à la liste.
- Activez la connexion avec l'appareil photo distant. La procédure varie selon l'appareil photo :
 - Appareils photo Z9, Z8 et Z6III : sélectionnez [**Se connecter à l'appareil distant**] > [ON].
 - Appareils photo D6 et D5 : sélectionnez [**Remote connection**] (Connexion distante) > [Enable] (Activer).

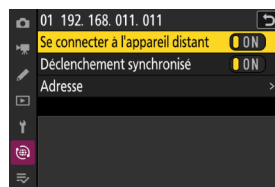

■ Affichage de l'état de connexion des appareils photo distants

L'état de connexion des appareils photo distants est visible sur l'appareil photo principal.

- L'état de connexion des appareils photo distants est affiché dans la liste des appareils photo distants sur l'appareil photo principal.

Élément	Description
Connected (Connecté) (durée de la prise de vue)	Connexion normale. Si le déclenchement des appareils photo distants a eu lieu, l'affichage de l'état indiquera également l'heure à laquelle la dernière photo a été prise.
Busy (Occupé)	L'appareil photo est contrôlé depuis un autre appareil photo principal ou depuis l'application NX Field.
Error (Erreur)	<ul style="list-style-type: none">• Le délai de temporisation du mode veille de l'appareil photo distant est dépassé.• L'appareil photo distant est hors tension.• La connexion avec l'appareil photo distant est désactivée (☐ 23).• L'appareil photo principal et les appareils photo distants ne figurent pas dans le même groupe (☐ 23).• Adresse IP incorrecte (☐ 15).• Adresse IP non indiquée (firmware « C » du Z9 versions antérieures à 2.11).
OFF (DÉSACTIVÉ)	<ul style="list-style-type: none">• Adresse IP non indiquée (firmware « C » du Z9 version 3.00 ou ultérieure, Z8, Z6III, D6, D5).• [Se connecter à l'appareil distant] (Z9/Z8/Z6III) ou [Remote connection] (Connexion distante) (D6/D5) désactivé (☐ 35).

- Les écrans de prise de vue des appareils photo Z9 (firmware « C » version 3.00 ou ultérieure), Z8 et Z6III jouant le rôle d'appareil photo principal affichent le nombre d'appareils photo distants indiqués actuellement comme **[Connected]** (Connecté). Cela ne s'applique pas si le sélecteur du mode photo/vidéo de l'appareil photo principal est positionné sur .

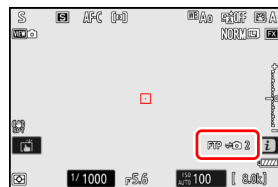

- **[FTP]** s'affichera sur l'écran de prise de vue de l'appareil photo principal si un ou plusieurs appareils photo distants sont connectés à un serveur FTP.
- Si l'un des appareils photo distants est actuellement signalé comme **[Busy]** (Occupé) ou **[Error]** (présentant une erreur), les icônes **[FTP]** et de l'appareil photo, ainsi que le nombre d'appareils photo, seront affichés en rouge, et  s'affichera dans l'icône de l'appareil photo. Si tel est le cas, l'écran affiche le nombre d'appareils photo avec lesquels aucune connexion n'a pu être établie.

Les appareils photo sont désormais configurés pour être utilisés avec le système NX Field. Si vous avez l'intention de contrôler les appareils photo distants depuis un iPhone ou un iPad, passez à [Restrictions et paramètres des appareils photo distants contrôlés depuis l'application NX Field](#) (📖 38). Passez à [Prise de vue et transfert des photos avec un appareil photo principal et des appareils photo distants \(déclenchement synchronisé\)](#) (📖 72) si vous n'avez pas l'intention d'utiliser un iPhone ou un iPad avec le système NX Field mais un appareil photo principal pour le déclenchement synchronisé.

Restrictions et paramètres des appareils photo distants contrôlés depuis l'application NX Field

Réglez les paramètres des appareils photo distants pour éviter les restrictions liées à l'utilisation du déclencheur ou de la visée écran de l'application NX Field.

Paramètres de la visée écran

L'application NX Field mettra fin à la visée écran si les moniteurs des appareils photo distants s'éteignent. Réglez les paramètres de façon que les écrans des appareils photo distants ne s'éteignent pas automatiquement.

- La procédure varie selon l'appareil photo :
 - Appareils photo Z9, Z8 et Z6III : utilisez le réglage personnalisé c3 [**Délai d'extinction**] > [**Temporisation du mode veille**] > [**Pas de limite**]
 - Appareils photo D6 et D5 : sélectionnez le réglage personnalisé c4 [**Extinction du moniteur**] > [**Visée écran**] > [**Pas de limite**].

Sélecteur de visée écran (ou du mode photo/vidéo).....

- Lorsque vous prenez des photos ou enregistrez des vidéos à l'aide de l'application NX Field, positionnez les sélecteurs de visée écran (ou dans le cas des Z9, Z8 et Z6III, du mode photo/vidéo) des appareils photo distants sur . Si vous sélectionnez , l'accès aux fonctionnalités de certains appareils photo est restreint.
- Vous devez aussi positionner les sélecteurs de visée écran (ou dans le cas des Z9, Z8 et Z6III, du mode photo/vidéo) des appareils photo distants sur  lorsque vous réalisez des vidéos à distance depuis un iPad. Vous pouvez réaliser des vidéos en sélectionnant  **Video** (onglet vidéo) sur l'affichage principal/secondaire ou en mosaïques de l'application NX Field.

Suppression des fichiers après le transfert

En activant l'option des appareils photo distants permettant de supprimer automatiquement les images après le transfert, vous risquez de limiter votre capacité à afficher les images dans l'application NX Field. Désactivez cette option.

- La procédure varie selon l'appareil photo :
 - Appareils photo Z9, Z8 et Z6III : dans le menu Réseau, sélectionnez [**Se connecter au serveur FTP**] > [**Options**] > [**Effacer après le transfert**] > [**OFF**].
 - Appareils photo D6 : dans le menu Configuration, sélectionnez [**Réseau local câblé/WT**] > [**Options**] > [**Effacer après l'envoi**] > [**Non**].
 - Appareils photo D5 : dans le menu Configuration, sélectionnez [**Réseau**] > [**Options**] > [**Effacer après l'envoi**] > [**Non**].

Envoi automatique/Transfert automatique

Activez le transfert automatique pour transférer automatiquement les images vers le serveur FTP au fur et à mesure de la prise de vue.

- La procédure varie selon l'appareil photo :
 - Appareils photo Z9, Z8 et Z6III : dans le menu Réseau, sélectionnez [**Se connecter au serveur FTP**] > [**Options**] > [**Transfert automatique**] > [**ON**].
 - Appareils photo D6 : dans le menu Configuration, sélectionnez [**Réseau local câblé/WT**] > [**Options**] > [**Envoi automatique**] > [**Activé**].
 - Appareils photo D5 : dans le menu Configuration, sélectionnez [**Réseau**] > [**Options**] > [**Envoi automatique**] > [**Activé**].
- Si vous avez l'impression que l'application NX Field a des difficultés pour contrôler les appareils photo pendant le transfert automatique en raison de limites de la bande passante ou toute situation similaire, nous vous recommandons de sélectionner [**Désactivé**] et de sélectionner et transférer manuellement les photos lorsque la prise de vue n'est pas en cours.

Affichage des images/des photos (Z9, Z8, Z6III et D6 uniquement)

Désactivez cette fonctionnalité dans le menu Visualisation, qui permet d'afficher les images/photos immédiatement après la prise de vue. Si vous activez cette fonctionnalité, la durée nécessaire à la reprise de la visée écran après la prise de vue augmentera.

Les paramètres des appareils photo distants sont désormais adaptés à une utilisation avec l'application NX Field. Passez à [Préparation : iPhones](#) (📖 41) si vous utilisez un iPhone ou à [Préparation : iPads](#) (📖 52) si vous utilisez un iPad.

Préparation : iPhones

Pour utiliser le système NX Field avec un iPhone, installez l'application NX Field et branchez un câble Ethernet.

Installation de l'application NX Field

Recherchez « NX Field App » dans l'App Store® d'Apple et installez cette application sur votre iPhone.

 **App Store® d'Apple**

Un ID Apple est nécessaire.

Connexion à un réseau Ethernet

Nous vous recommandons d'établir les connexions du système NX Field en Ethernet, car cela garantit un contrôle à distance fiable de l'appareil photo, aucunement affecté par les variations de l'intensité du signal. Selon le modèle d'iPhone que vous utilisez, les câbles Ethernet peuvent se brancher via un adaptateur tiers Lightning ou USB de type C.

Après avoir branché un câble Ethernet, lancez l'application NX Field et réglez les paramètres selon vos souhaits.

Paramètres de connexion : iPhone

Avant de vous connecter à un réseau utilisant le système NX Field, réglez les paramètres de connexion et attribuez à l'iPhone une adresse IP.

Paramètres de connexion

Demandez à l'administrateur réseau les adresses IP fixes, masques de sous-réseau et toute autre information que vous devrez éventuellement saisir.

1. Lancez l'application [Réglages] d'iOS.
2. Sélectionnez [Ethernet].



Réseaux sans fil

Bien que le système NX Field prenne en charge les connexions dans fil, les connexions Ethernet sont privilégiées car elles garantissent un contrôle à distance plus fiable de l'appareil photo, aucunement affecté par les variations d'intensité du signal. Si vous utilisez un réseau sans fil, activez le Wi-Fi sur le réseau auquel les appareils photo distants sont connectés.

3. Choisissez l'interface souhaitée.



4. Touchez [**Configurer l'IP**] et sélectionnez [**Manuel**].

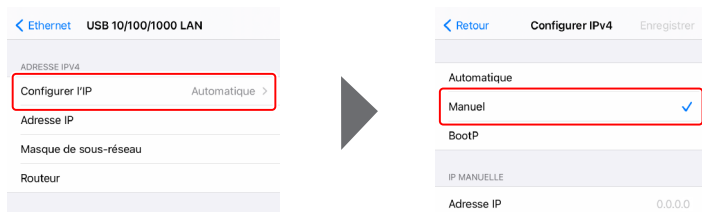

5. Saisissez une adresse IP et un masque de sous-réseau, puis touchez [**Enregistrer**].

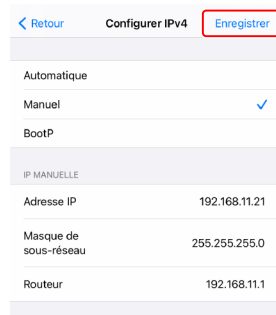

☑ Saisie d'une adresse IP et d'un masque de sous-réseau

Lorsque vous ouvrez pour la première fois la boîte de dialogue de configuration IPv4, cette dernière indique des valeurs fictives en gris pour l'adresse IP et le masque de sous-réseau. Le bouton [**Save**] (Enregistrer) sera disponible uniquement une fois que vous aurez saisi manuellement les nouvelles valeurs. Les nouvelles valeurs seront perdues si vous revenez à la boîte de dialogue précédente sans enregistrer les modifications.

Ajout d'appareils photo distants à l'application NX Field

Ajoutez les appareils photo distants à l'application NX Field.

■ Lancement de l'application NX Field

La boîte de dialogue suivante s'affiche lors du lancement de l'application NX Field.

- Aucune information relative aux appareils photo distants (5) ne s'affichera tant que vous n'avez pas ajouté au moins un appareil photo distant ; à la place, des instructions relatives à l'ajout d'appareils photo distants s'afficheront sous les options de connexion (2).

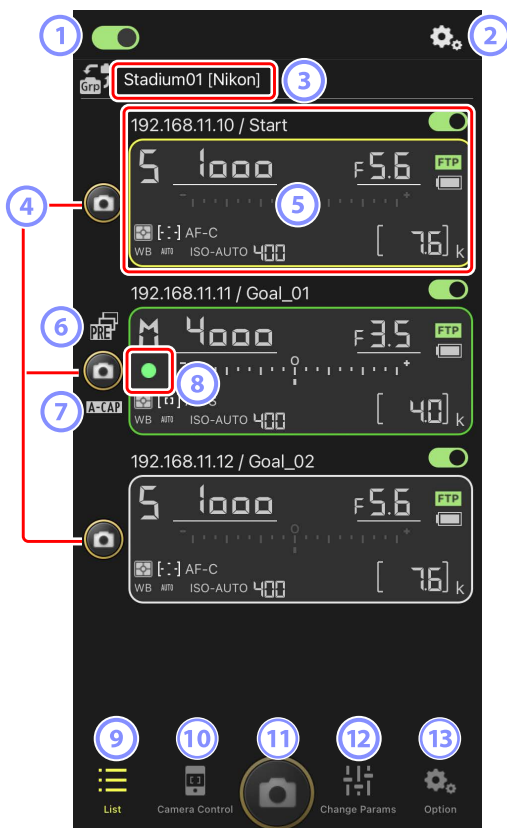

① **Commutateur de connexion** (☞ 50)

Activez ou désactivez la connexion aux appareils photo distants indiqués sous le nom d'affichage actuel.

② **Options de connexion/contrôle de l'appareil photo**

Touchez ce bouton, situé dans la boîte de dialogue qui s'affiche après le lancement, pour afficher les paramètres de connexion aux appareils photo distants (☞ 49).

Vous pouvez toucher l'écran Contrôle de l'appareil photo (☞ 86) pour afficher les paramètres de mise au point, visualisation et autres paramètres des appareils photo distants.

③ **Nom d'affichage et [Group Name] (Nom de groupe)** (☞ 47)

Nom d'affichage et nom de groupe. Touchez cet emplacement pour passer d'un nom d'affichage à l'autre.

④ **Déclencheur (sur un appareil photo)**

Déclenche l'appareil photo distant sélectionné.

⑤ **Informations des appareils photo distants** (☞ 84)

Série d'écrans reflétant les informations des écrans de contrôle supérieurs des appareils photo, notamment la vitesse d'obturation et l'ouverture. Vous pouvez contrôler les appareils photo individuellement à l'aide du déclencheur situé à gauche et du commutateur de connexion situé dans le coin supérieur droit de chaque écran. Maintenez le doigt appuyé sur la zone d'informations de l'appareil photo distant pour afficher **[Copy exposure info.]** (Copier les infos d'exposition).

⑥ **Icône de prise de vue avec pré-déclenchement** (☞ 101)

Affichée pendant la prise de vue avec pré-déclenchement effectuée depuis l'application NX Field (uniquement pour les Z9 dont la version du firmware « C » est la 5.00 ou ultérieure).

⑦ **Icône A-CAP** (☞ 105)

Affichée pendant la prise de vue automatique effectuée depuis l'application NX Field (uniquement pour les Z9 dont la version du firmware « C » est la 5.00 ou ultérieure).

⑧ **Icône d'accès à la carte mémoire**

S'allume pendant l'enregistrement des données sur la carte mémoire de l'appareil photo distant.

⑨ **Liste** (☞ 85)

Ouvre l'écran Liste.

10 **Contrôle de l'appareil photo** (📖 86)

Ouvre l'écran Contrôle de l'appareil photo.

11 **Déclencheur (sur plusieurs appareils photo)**

Déclenche tous les appareils photo figurant dans la liste des appareils photo distants dont les commutateurs de connexion sont activés .

12 **Modification des paramètres** (📖 88)

Ouvre l'écran Modification des paramètres.

13 **Options** (📖 90)

Ouvre l'écran Options.

■ Attribution du même nom de groupe aux appareils photo distants dans l'application NX Field

Les appareils photo distants auxquels le même nom de groupe a été attribué dans l'application NX Field peuvent être ajoutés à la liste des appareils photo distants.

- Regrouper les appareils photo par nom d'affichage permet d'utiliser différents groupes portant différents noms d'affichage pour des buts différents (par exemple, pour contrôler les appareils photo selon l'emplacement), ce qui facilite la gestion des appareils photo distants. L'illustration ci-dessous représente un groupe nommé « Nikon », dans lequel figurent quatre appareils photo : deux sont positionnés pour photographier les joueurs de face alors qu'ils s'approchent du but et portent le nom d'affichage « Goal » ; les deux autres sont positionnés sur le côté pour photographier la scène devant le but latéralement et portent le nom d'affichage « Sideline ».

Nom de groupe : Nikon (commun à l'application NX Field et à tous les appareils photo distants)

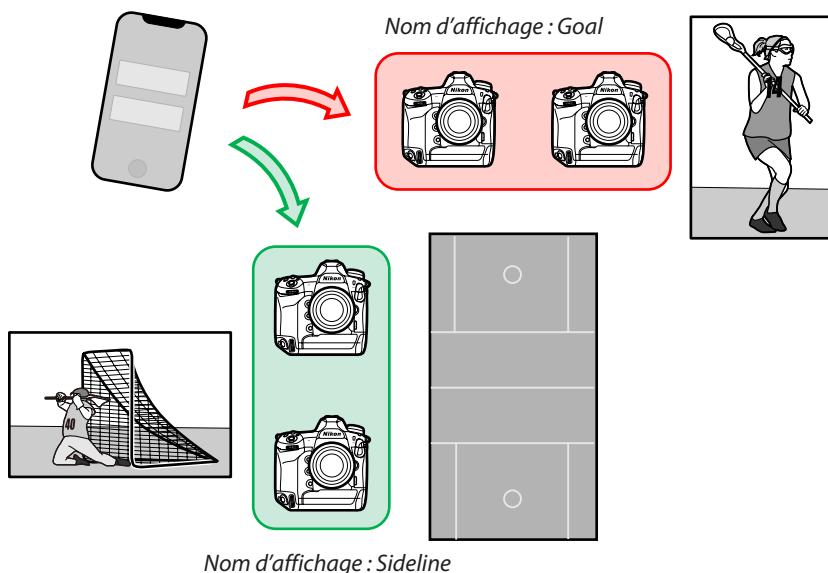

1. Touchez  (options) et sélectionnez [**Group Setting**] (Paramètre du groupe).

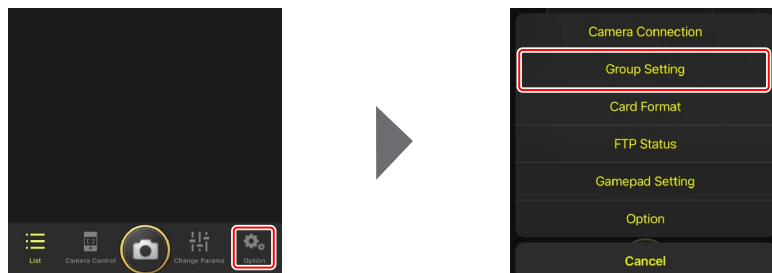

2. Touchez « Default name » (Nom par défaut).

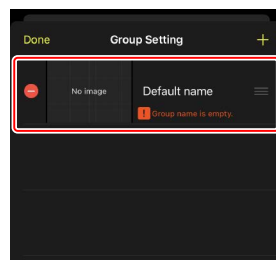

3. Saisissez le même [**Group name**] (Nom de groupe) que celui sélectionné pour l'appareil photo distant, ainsi que le [**Display name**] (Nom d'affichage) de votre choix, puis touchez [**Save**] (Enregistrer).

- Le [**Display name**] (Nom d'affichage) par défaut est « Default name » (Nom par défaut).
- Pour en savoir plus sur le [**Group name**] (Nom de groupe) de l'appareil photo distant, reportez-vous à « Activer les paramètres NX Field sur les appareils photo » (📖 23).

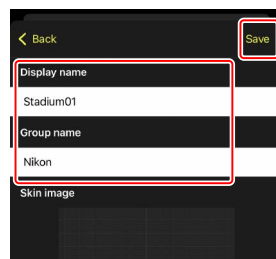

4. Touchez [**Done**] (Terminé).

- Pour ajouter un nouveau nom d'affichage, touchez .

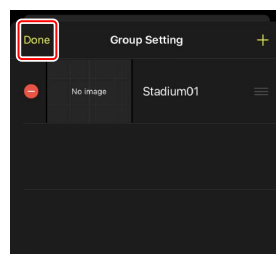

■ Attribution de noms d'affichage aux appareils photo distants appartenant au groupe actuel

L'attribution de noms d'affichage aux appareils photo distants permet à l'application NX Field de contrôler chaque ensemble séparément selon son nom.

1. Touchez  (bouton des options de connexion) sur l'écran Liste.

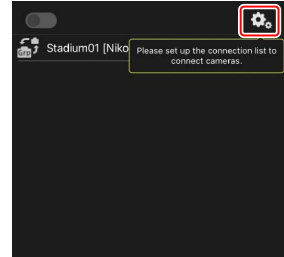

2. Touchez .

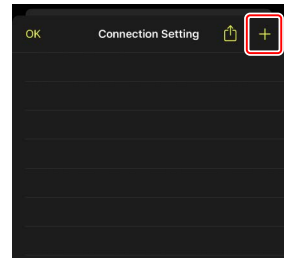

3. Saisissez l'adresse IP (📄 19) et un nom pour l'un des appareils photo de la liste des appareils photo distants et touchez **[Save]** (Enregistrer).

Les modifications seront enregistrées dans la liste des appareils photo distants dans l'application NX Field. Touchez **[OK]** pour fermer la boîte de dialogue.

- Ignorez les premiers zéros lorsque vous indiquez l'adresse IP : par exemple, saisissez « 1 » à la place d'un segment saisi sur l'appareil photo sous forme de « 001 ».
- Les noms peuvent être attribués librement. Lorsque vous prenez des photos, vous trouverez peut-être utile de nommer les appareils photo selon leur emplacement ou d'autres attributs faciles à retenir.
- Les noms peuvent comporter jusqu'à huit caractères à un octet.
- Répétez les étapes 2 et 3 pour chaque appareil photo que vous souhaitez ajouter.

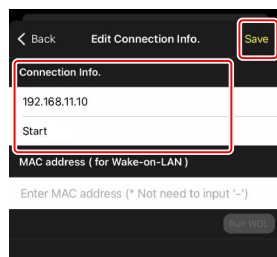

Adresses MAC

Vous devez uniquement fournir des adresses MAC si vous avez l'intention d'utiliser la fonctionnalité wake-on-LAN de l'application NX Field (📄 165) pour redémarrer la temporisation du mode veille sur les appareils photo distants.

4. Touchez le commutateur  (connexion) du nom d'affichage.

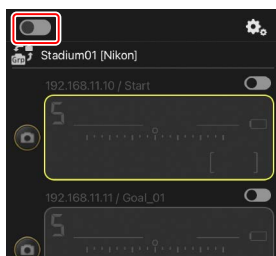

Le commutateur de connexion du nom d'affichage, ainsi que les commutateurs de connexion des appareils photo indiqués sous le nom d'affichage sélectionné, deviendront  (activés) dès que NX Field se connectera aux appareils photo distants.



☑ Précautions : ajout d'appareils photo distants

Un seul périphérique iOS peut être utilisé pour contrôler des appareils photo distants, quel que soit le nombre d'iPhones ou iPads du groupe. Les appareils photo seront contrôlés par le premier iPhone ou iPad qui se connectera.

🗑 Suppression d'appareils photo de la liste des appareils photo distants

Pour supprimer un appareil photo de la liste des appareils photo distants, allez dans  (options) en bas de l'écran, ouvrez **[Connection Setting]** (Paramètre de connexion), l'icône  de l'appareil photo en question et touchez **[Delete]** (Supprimer).



📄 Modification de l'ordre de la liste des appareils photo distants

Pour modifier l'ordre des appareils photo de la liste des appareils photo distants, allez dans  (options), ouvrez **[Connection Setting]** (Paramètre de connexion) et faites glisser les icônes  des appareils photo en question vers le haut ou le bas.



Votre iPhone est désormais configuré pour être utilisé avec le système NX Field.

Passez à [Prise de vue à distance et sélection des photos à transférer avec un iPhone](#) (📖 80).

Préparation : iPads

Pour utiliser le système NX Field avec un iPad, installez l'application NX Field et branchez un câble Ethernet.

Installation de l'application NX Field

Recherchez « NX Field App » dans l'App Store® d'Apple et installez cette application sur votre iPad.

 **App Store® d'Apple**

Un ID Apple est nécessaire.

Connexion à un réseau Ethernet

Nous vous recommandons d'établir les connexions du système NX Field en Ethernet, car cela garantit un contrôle à distance fiable de l'appareil photo, aucunement affecté par les variations de l'intensité du signal. Selon le modèle d'iPad que vous utilisez, les câbles Ethernet peuvent se brancher via un adaptateur tiers Lightning ou USB de type C.

Après avoir branché un câble Ethernet, lancez l'application NX Field et réglez les paramètres selon vos souhaits.

Paramètres de connexion : iPad

Avant de vous connecter à un réseau utilisant le système NX Field, réglez les paramètres de connexion et attribuez à l'iPad une adresse IP.

☑ Paramètres de connexion

Demandez à l'administrateur réseau les adresses IP fixes, masques de sous-réseau et toute autre information que vous devrez éventuellement saisir.

1. Lancez l'application [Réglages] d'iPadOS.
2. Sélectionnez [Ethernet].

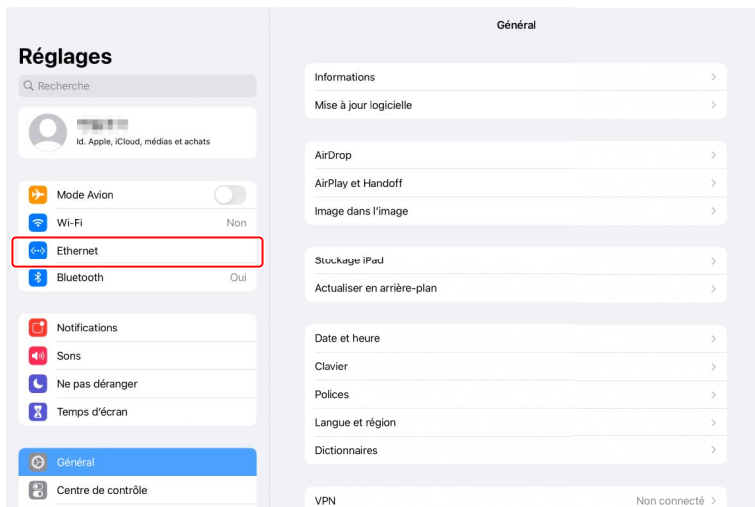

☑ Réseaux sans fil

Bien que le système NX Field prenne en charge les connexions dans fil, les connexions Ethernet sont privilégiées car elles garantissent un contrôle à distance plus fiable de l'appareil photo, aucunement affecté par les variations d'intensité du signal. Si vous utilisez un réseau sans fil, activez le Wi-Fi sur le réseau auquel les appareils photo distants sont connectés.

3. Choisissez l'interface souhaitée.

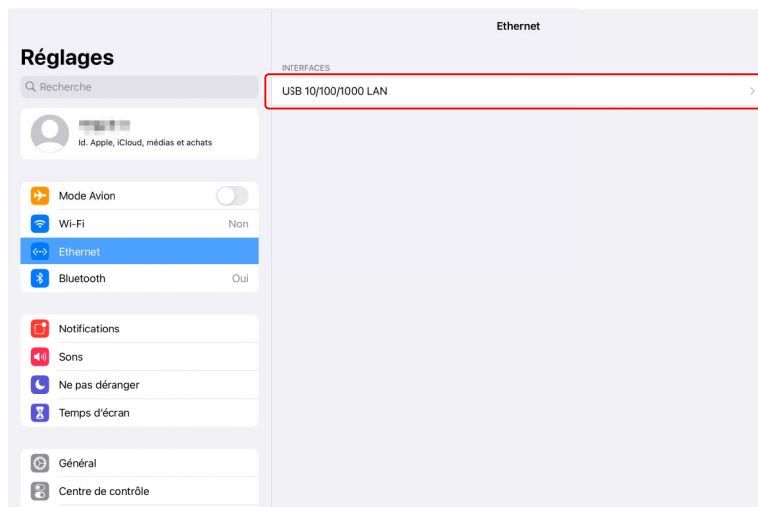

4. Touchez [**Configurer l'IP**] et sélectionnez [**Manuel**].

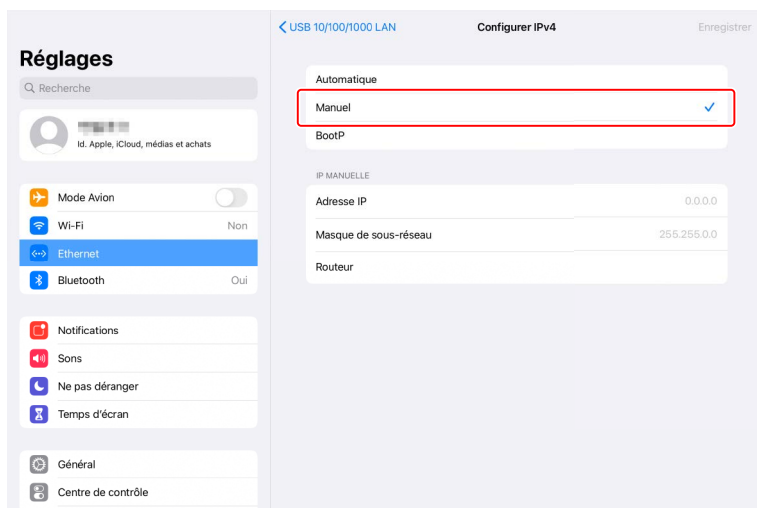
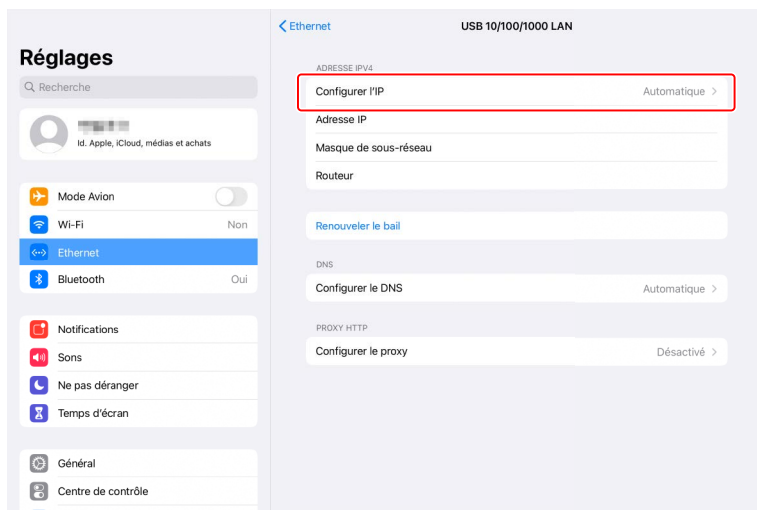

5. Saisissez une adresse IP et un masque de sous-réseau, puis touchez **[Enregistrer]**.

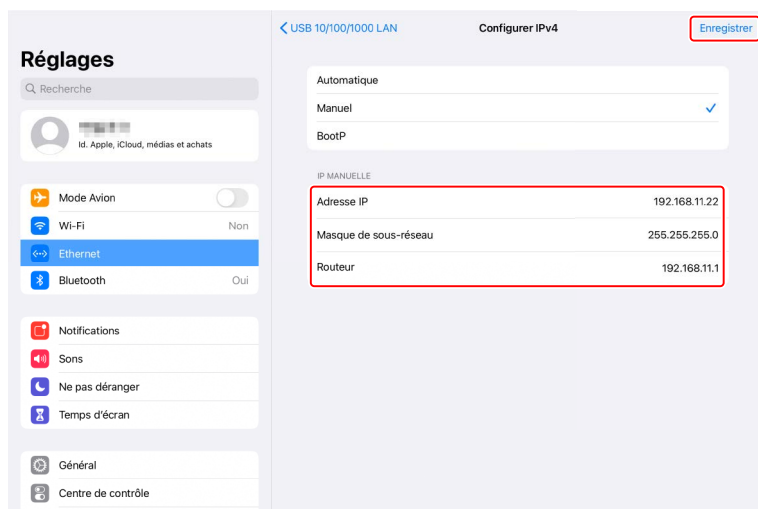

✓ Saisie d'une adresse IP et d'un masque de sous-réseau

Lorsque vous ouvrez pour la première fois la boîte de dialogue de configuration IPv4, cette dernière indique des valeurs fictives en gris pour l'adresse IP et le masque de sous-réseau. Le bouton **[Save]** (Enregistrer) sera disponible uniquement une fois que vous aurez saisi manuellement les nouvelles valeurs. Les nouvelles valeurs seront perdues si vous revenez à la boîte de dialogue précédente sans enregistrer les modifications.

Ajout d'appareils photo distants à l'application NX Field

Ajoutez des appareils photo distants à l'application NX Field.

Lancement de l'application NX Field

La boîte de dialogue suivante s'affiche lors du lancement de l'application NX Field.

- Aucune information relative aux appareils photo distants (4) ne s'affichera tant que vous n'avez pas ajouté au moins un appareil photo distant ; à la place, des instructions relatives à l'ajout d'appareils photo distants s'afficheront au-dessus des options de connexion (13).



① **Nom d'affichage et [Group Name] (Nom de groupe) (📖 60)**

Nom d'affichage et nom de groupe. Touchez cet emplacement pour passer d'un nom d'affichage à l'autre.

② **Commutateur de connexion (📖 67)**

Activez ou désactivez la connexion aux appareils photo distants indiqués sous le nom d'affichage actuel.

③ **Déclencheur (sur un appareil photo)**

Déclenche l'appareil photo distant sélectionné.

④ **Informations des appareils photo distants (📖 177)**

Série d'écrans reflétant les informations des écrans de contrôle supérieurs des appareils photo, notamment la vitesse d'obturation et l'ouverture. Vous pouvez contrôler les appareils photo individuellement à l'aide du déclencheur situé à gauche et du commutateur de connexion situé dans le coin supérieur droit de chaque écran. Maintenez le doigt appuyé sur la zone d'informations de l'appareil photo distant pour afficher les sous-menus relatifs aux paramètres et aux commandes des appareils photo.

⑤ **Case à cocher**

Affichée lors de l'accès à  (options) et de la sélection de **[Group Release]** (Déclenchement de groupe) pour **[Option] > [Shooting Button (multi-camera) setting]** (Réglage du bouton de prise de vue (plusieurs appareils photo)). Touchez « Shutter-Release Button (on multiple cameras) (Déclencheur (sur plusieurs appareils photo)) » pour déclencher tous les appareils photo distants cochés (📖 239).

⑥ **Icône d'accès à la carte mémoire**

S'allume pendant l'enregistrement des données sur la carte mémoire de l'appareil photo distant.

⑦ **Icône de prise de vue avec pré-déclenchement (📖 208)**

Affichée pendant la prise de vue avec pré-déclenchement effectuée depuis l'application NX Field (uniquement pour les Z9 dont la version du firmware « C » est la 5.00 ou ultérieure).

⑧ **Icône A-CAP (📖 245)**

Affichée pendant la prise de vue automatique effectuée depuis l'application NX Field (uniquement pour les Z9 dont la version du firmware « C » est la 5.00 ou ultérieure).

9 **Photographie en mode intervallo-mètre** (📖 233)

Affichez les options d'intervallo-mètre.

10 **Liste** (📖 181)

Ouvre l'écran Liste.

11 **Déclencheur (sur plusieurs appareils photo)**

Déclenche tous les appareils photo figurant dans la liste des appareils photo distants dont les commutateurs de connexion sont positionnés sur  (activé). Vous pouvez aussi déclencher uniquement certains appareils photo distants (📖 239).

12 **Visée écran**

Ouvre la visée écran. Choisissez parmi l'affichage en mosaïques (📖 189), principal/secondaire (📖 190) et « skin » (📖 191) et prenez des photos ou modifiez les paramètres de l'appareil photo.

13 **Options** (📖 188)

Ouvre l'écran Options.

14 **Bouton AF-ON**

Les appareils photo effectuent la mise au point tant que vous appuyez sur ce bouton. Maintenez appuyé ce bouton lorsque la prise de vue avec pré-déclenchement est activée pour effectuer la mise en mémoire tampon. Vous pouvez modifier le comportement du bouton en touchant  (options) et en sélectionnant [**Option**] > [**AF-On button setting**] (Réglage du bouton AF-On) (📖 320).

■ Attribution du même nom de groupe aux appareils photo distants dans l'application NX Field

Les appareils photo distants auxquels le même nom de groupe a été attribué dans l'application NX Field peuvent être ajoutés à la liste des appareils photo distants.

- Regrouper les appareils photo par nom d'affichage permet d'utiliser différents groupes portant différents noms d'affichage pour des buts différents (par exemple, pour contrôler les appareils photo selon l'emplacement), ce qui facilite la gestion des appareils photo distants. L'illustration ci-dessous représente un groupe nommé « Nikon », dans lequel figurent quatre appareils photo : deux sont positionnés pour photographier les joueurs de face alors qu'ils s'approchent du but et portent le nom d'affichage « Goal » ; les deux autres sont positionnés sur le côté pour photographier la scène devant le but latéralement et portent le nom d'affichage « Sideline ».

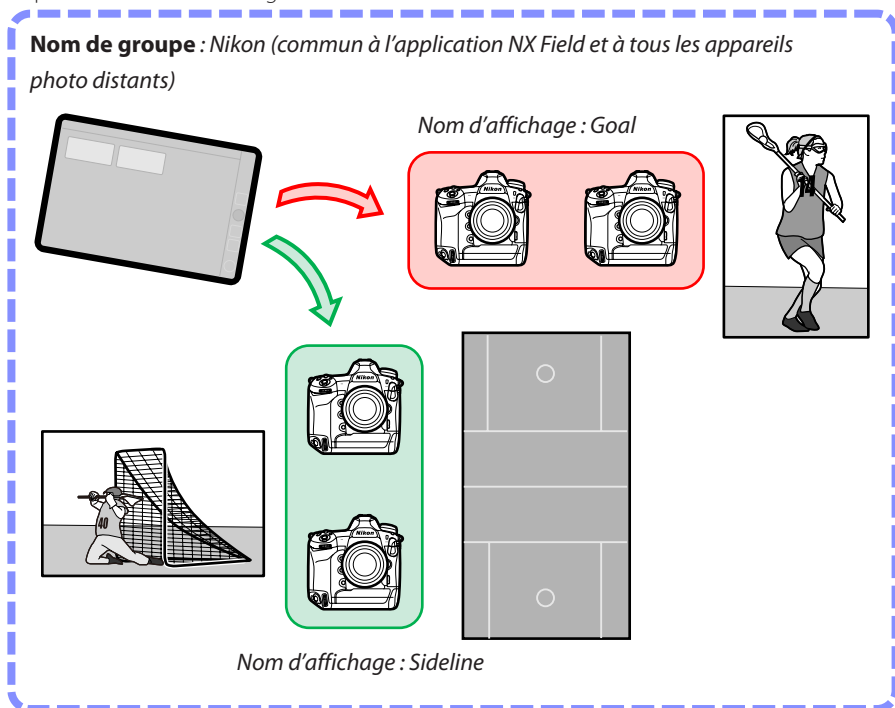

1. Sélectionnez **[Group Setting]** (Paramètre du groupe) sous  (options).

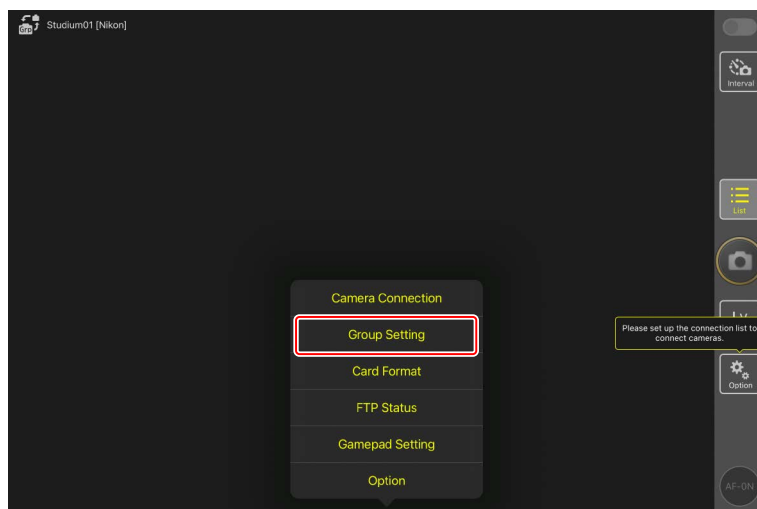
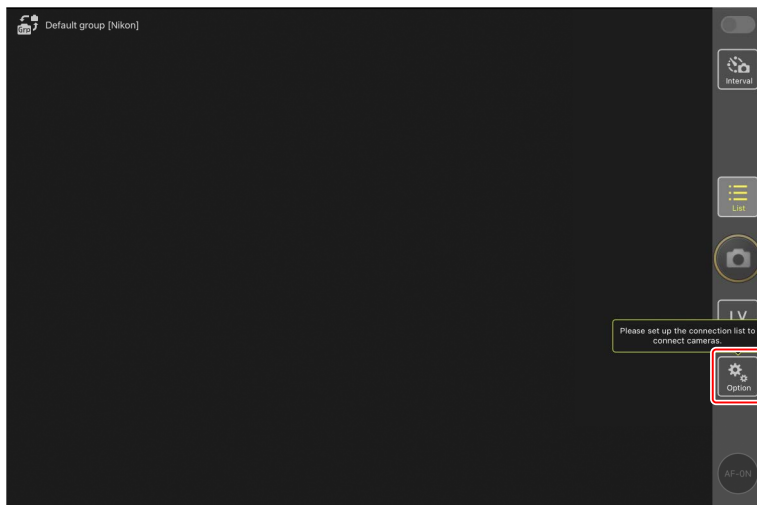

2. Touchez « Default name » (Nom par défaut).

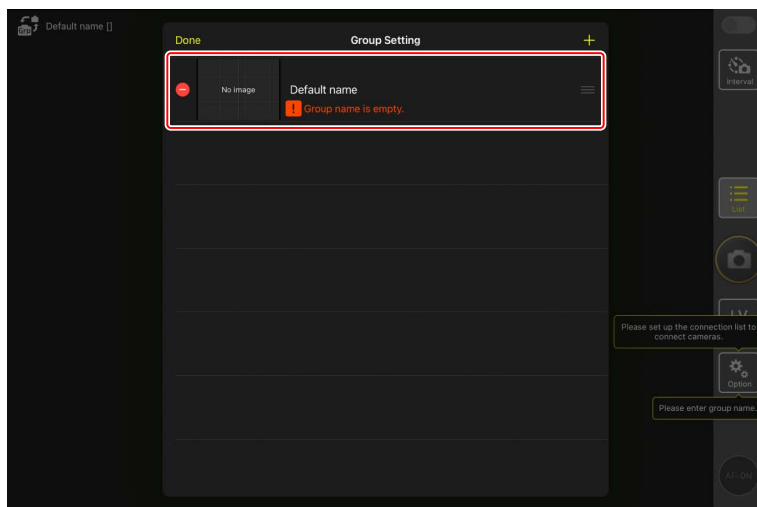

3. Saisissez le même **[Group name]** (Nom de groupe) que celui sélectionné pour l'appareil photo distant, ainsi que le **[Display name]** (Nom d'affichage) de votre choix, puis touchez **[Save]** (Enregistrer).

- Le **[Display name]** (Nom d'affichage) par défaut est « Default name » (Nom par défaut).
- Pour obtenir des informations sur le **[Group name]** (Nom de groupe) des appareils photo distants, reportez-vous à « Activer les paramètres NX Field sur les appareils photo » (📖 23).

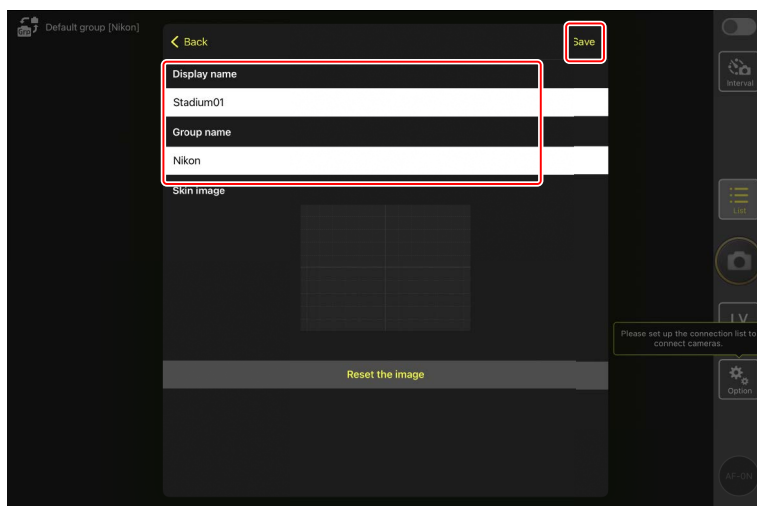

4. Touchez **[Done]** (Terminé).

- Pour ajouter un nouveau nom d'affichage, touchez **+**

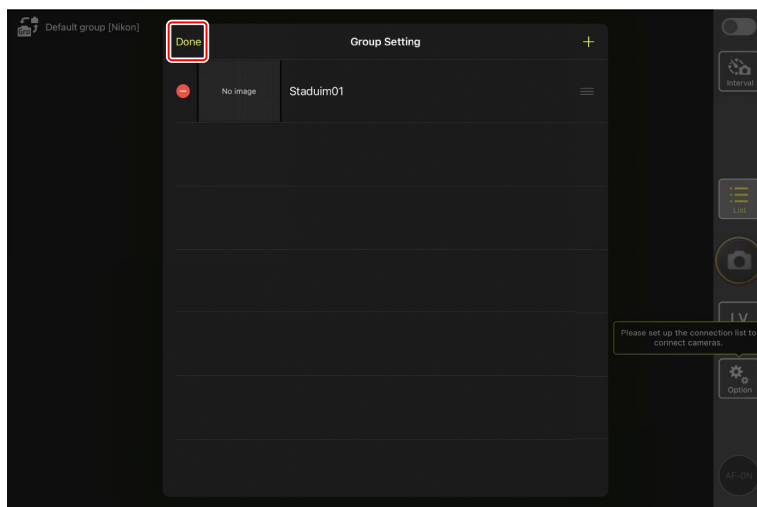

■ Attribution de noms d'affichage aux appareils photo distants appartenant au groupe actuel

L'attribution de noms d'affichage aux appareils photo distants permet à l'application NX Field de contrôler chaque ensemble séparément selon son nom.

1. Sélectionnez [**Connection Setting**] (Paramètre de connexion) sous  (options).

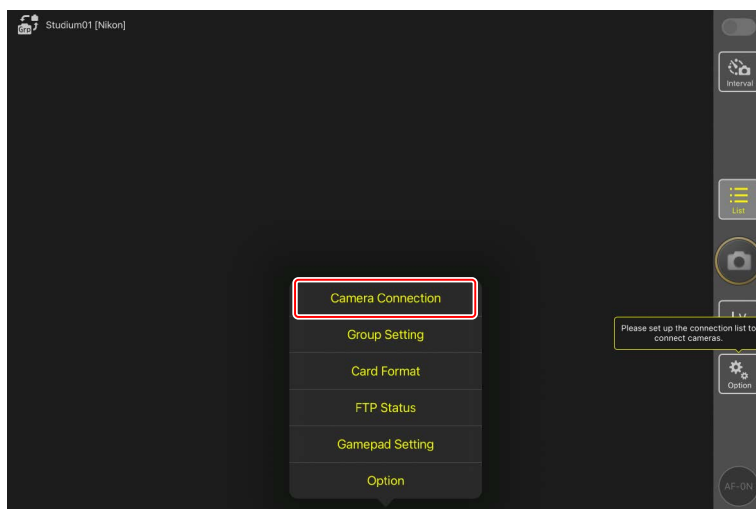
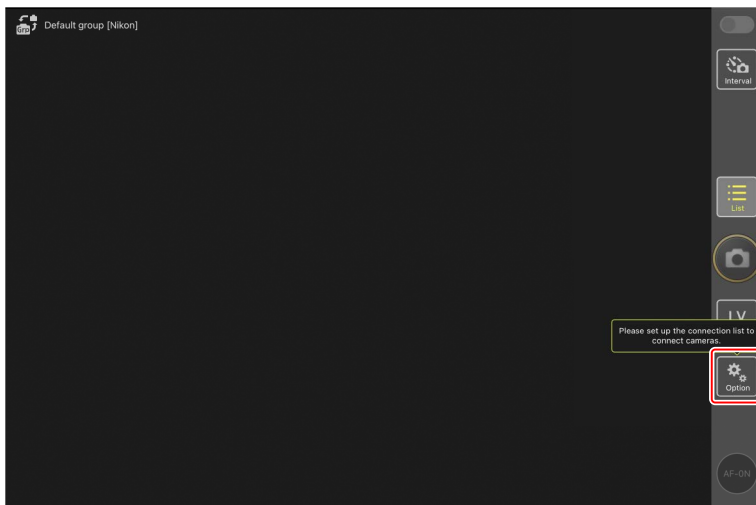

2. Touchez .

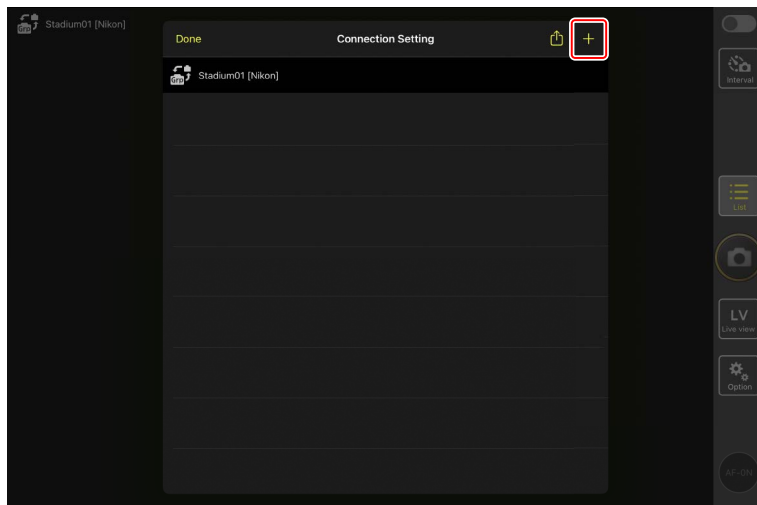

- Saisissez l'adresse IP (☐ 19) et un nom pour l'un des appareils photo de la liste des appareils photo distants et touchez **[Save]** (Enregistrer).

Les modifications seront enregistrées dans la liste des appareils photo distants dans l'application NX Field. Touchez **[Done]** (Terminé) pour fermer la boîte de dialogue.

- Ignorez les premiers zéros lorsque vous indiquez l'adresse IP : par exemple, saisissez « 1 » à la place d'un segment saisi sur l'appareil photo sous forme de « 001 ».
- Les noms peuvent être attribués librement. Vous trouverez peut-être utile de nommer les appareils photo selon leur emplacement ou d'autres attributs faciles à retenir, lorsque vous prenez des photos.
- Les noms peuvent comporter jusqu'à huit caractères à un octet.
- Répétez les étapes 2 à 3 pour chaque appareil photo que vous souhaitez ajouter.

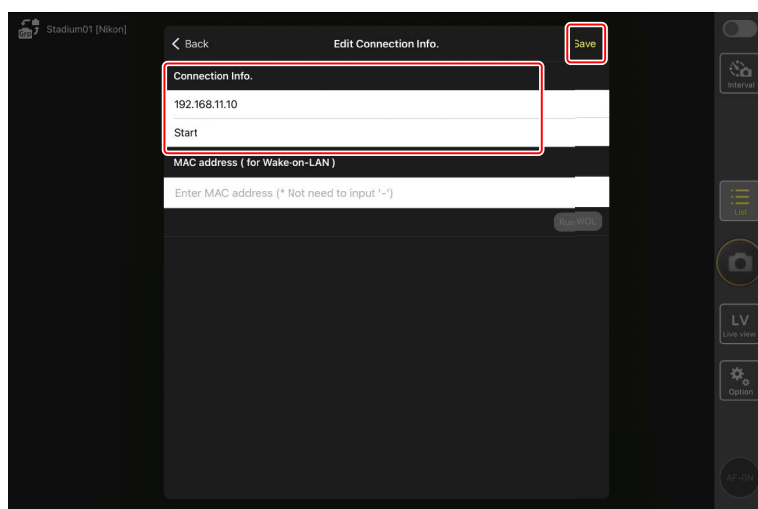

Adresses MAC

Vous devez uniquement fournir des adresses MAC si vous avez l'intention d'utiliser la fonctionnalité wake-on-LAN de l'application NX Field (☐ 313) pour redémarrer la temporisation du mode veille des appareils photo distants.

4. Touchez le commutateur  (connexion) du nom d'affichage.

Le commutateur de connexion du nom d'affichage, ainsi que les commutateurs de connexion des appareils photo indiqués sous le nom d'affichage sélectionné, deviendront  (activés) dès que l'application NX Field se connectera aux appareils photo distants.



☑ Précautions : ajout d'appareils photo distants.....



Un seul périphérique iOS peut être utilisé pour contrôler des appareils photo distants, quel que soit le nombre d'iPhone ou iPad du groupe. Les appareils photo seront contrôlés par le premier iPhone ou iPad qui se connectera.

Suppression d'appareils photo de la liste des appareils photo distants

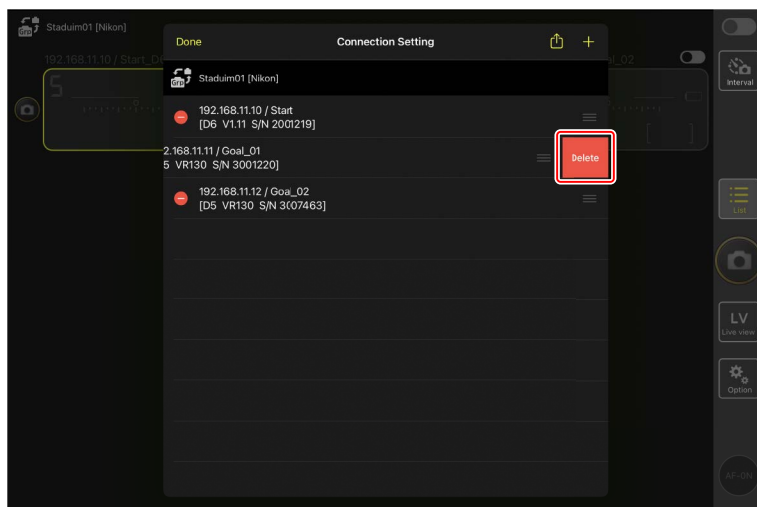
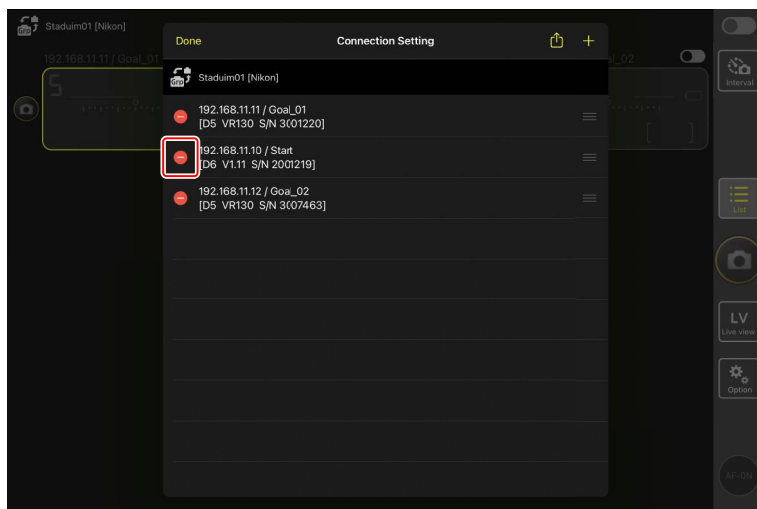
Pour supprimer un appareil photo de la liste des appareils photo distants, allez dans (options), ouvrez **[Connection Setting]** (Paramètre de connexion), touchez l'appareil photo en question, touchez  et touchez **[Delete]** (Supprimer).



✎ Modification de l'ordre des appareils photo distants de la liste

Pour modifier l'ordre des appareils photo de la liste des appareils photo distants, allez dans  (options), ouvrez **[Connection Setting]** (Paramètre de connexion) et faites glisser les icônes  des appareils photo en question vers le haut ou le bas.

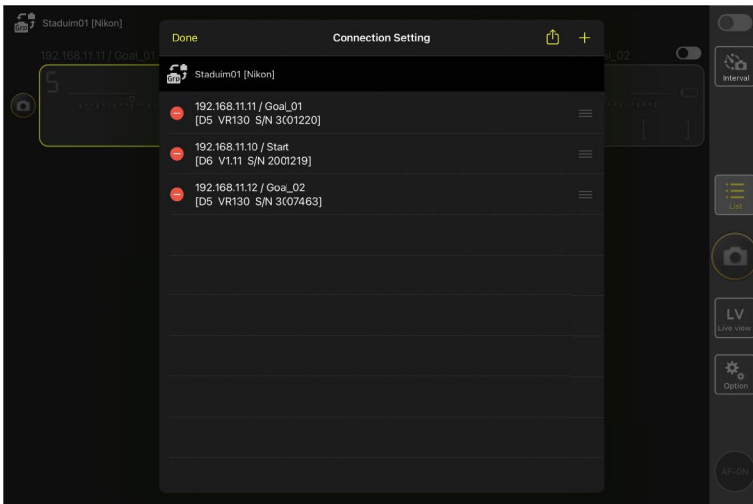
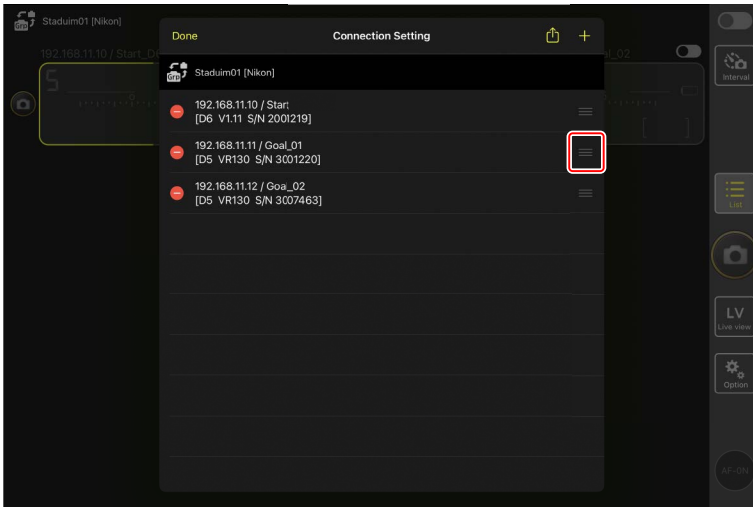

Votre iPad est désormais configuré pour être utilisé avec le système NX Field. Passez à [Prise de vue à distance et sélection des photos à transférer avec un iPad](#) (📖 173).

Prise de vue et transfert des photos avec un appareil photo principal et des appareils photo distants (déclenchement synchronisé)

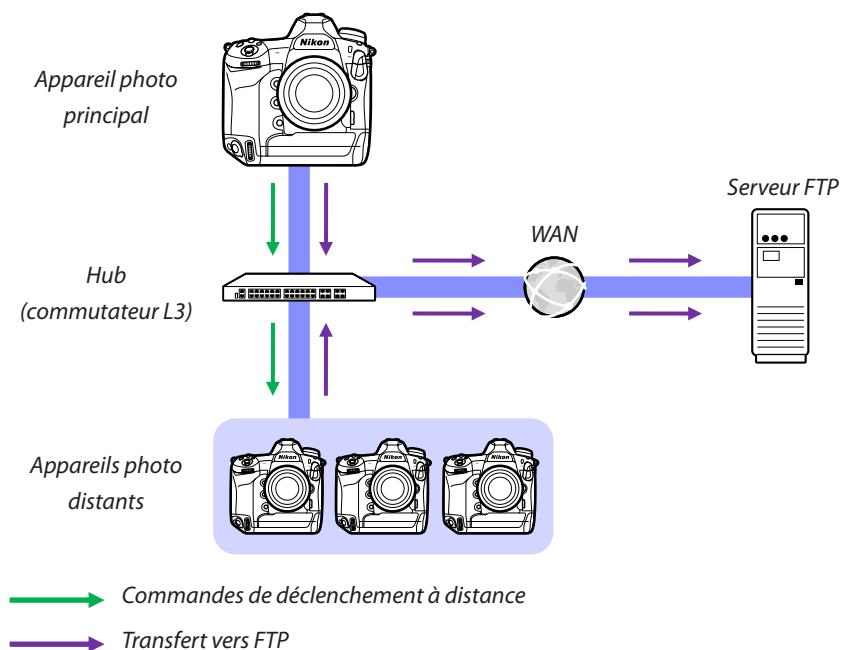

Déclenchement synchronisé

Le « Déclenchement synchronisé » permet de déclencher un ou plusieurs appareils photo distants en appuyant sur le déclencheur d'un appareil photo principal. Grâce à NX Field, vous pouvez synchroniser le déclenchement de 10 (ou 16, avec le firmware « C » version 4.00 ou ultérieure du Z9) appareils photo distants maximum avec celui d'un appareil photo principal et transférer les images vers un serveur FTP.



Prise de vue et transfert des photos avec un appareil photo principal et des appareils photo distants (déclenchement synchronisé)





Sélecteurs du mode photo/vidéo des Z9, Z8 et Z6III

Avant de prendre des photos à l'aide d'un Z9, Z8 ou Z6III jouant le rôle d'appareil photo distant, positionnez le sélecteur du mode photo/vidéo sur . Vous ne pouvez prendre aucune photo lorsque  est sélectionné.

Paramètres de déclenchement synchronisé

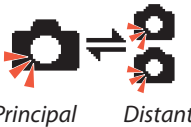
La rubrique [**Options déclenchement synchro.**] du menu Réglages personnalisés détermine si le déclenchement de l'appareil photo principal entraîne également le déclenchement des appareils photo distants.

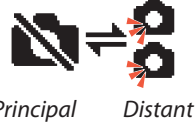
- Pour bénéficier d'une prise de vue à distance flexible, adaptée à la situation, attribuez [**Sélection déclenchement synchro.**] à une commande en vous servant de la rubrique [**Commandes personnalisées**] ou [**Définition réglages perso.**] dans le menu Réglages personnalisés.
- Les commandes personnalisées (dont la sélection du déclenchement synchronisé) et les options du mode de déclenchement synchronisé figurent respectivement dans le menu Réglages personnalisés aux niveaux :
 - Appareils photo Z9 : f2 [**Commandes perso (prise de vue)**] et d5 [**Options déclenchement synchro.**].
 - Appareils photo Z8 et Z6III : f2 [**Commandes perso (prise de vue)**] et d4 [**Options déclenchement synchro.**].
 - Appareils photo D6 : f3 [**Commandes personnalisées**] et d4 [**Options déclenchement synchro.**].
 - Appareils photo D5 : f1 [**Définition réglages perso.**] et d4 [**Options déclenchement synchro.**].

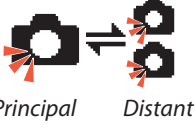
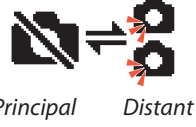
[Options déclenchement synchro.]	Déclencheur appuyé	[Sélection déclenchement synchro.]	Commande personnalisée* + déclencheur
[Synchro.]	 Principal Distant	[Déclenchement appareil principal]	 Principal Distant
		[Déclenchement appareils distants]	 Principal Distant
[Aucune synchro.]	 Principal Distant	[Déclenchement synchronisé]	 Principal Distant
		[Déclenchement appareils distants]	 Principal Distant

* La commande à laquelle [Sélection déclenchement synchro.] est attribué.

Réinitialisation des attributions de réglages aux commandes

Lorsque vous modifiez l'option sélectionnée pour le réglage personnalisé d4 [Options déclenchement synchro.], l'option [Sélection déclenchement synchro.] est réinitialisée.

Affichage de l'état des appareils photo distants

L'état de déclenchement et de transfert FTP des appareils photo distants est accessible sur l'appareil photo principal dans la liste des appareils photo distants.

1. Affichez la liste des appareils photo distants.

- La procédure varie selon l'appareil photo :
 - Appareils photo Z9 : accédez à [**Se connecter à d'autres appareils**] > [**Réglages du groupe**] dans le menu Réseau, mettez en surbrillance le nom d'affichage que vous avez choisi lors de la configuration de l'appareil photo, appuyez sur la commande  et sélectionnez [**Liste des appareils photo distants**] sur l'écran [**Éditer**].
 - Appareils photo Z8 et Z6III : dans le menu Réseau, sélectionnez [**Se connecter à d'autres appareils**] > [**Liste des appareils photo distants**].
 - Appareils photo D6 : dans le menu Configuration, sélectionnez [**Réseau local câblé/WT**] > [**Options**] > [**Sync. release with FTP**] (Déclenchement synchro. avec FTP) > [**On**] (Activé) > [**Remote camera list**] (Liste des appareils photo distants).
 - Appareils photo D5 : dans le menu Configuration, sélectionnez [**Réseau**] > [**Options**] > [**Sync. release with FTP**] (Déclenchement synchro. avec FTP) > [**On**] (Activé) > [**Remote camera list**] (Liste des appareils photo distants).
- La liste des appareils photo distants s'affiche. La mention [**Connected**] (Connecté) figurant à côté d'un appareil photo distant indique que la connexion a été établie.
- Les entrées des appareils photo distants utilisés pour le déclenchement synchronisé indiqueront l'heure de la dernière prise de vue.

2. Sélectionnez l'appareil photo souhaité.

- Si vous mettez en surbrillance un appareil photo distant dont la mention est [**Connected**] (Connecté) et si vous appuyez sur , le nombre d'images en attente de transfert de l'appareil photo via FTP, l'état de connexion FTP, le niveau de charge de l'accumulateur et le nombre de vues restantes s'affichent.

Priorité au contrôle des appareils photo distants

- Si plusieurs appareils photo d'un groupe donné ont été désignés comme appareils photo principaux, le système NX Field attribuera le rôle « principal » au premier appareil photo mis sous tension. Un seul appareil photo à la fois peut fonctionner comme « appareil photo principal ».
- Les connexions aux appareils photo distants réalisées depuis un iPhone ou iPad via l'application NX Field sont prioritaires par rapport à celles réalisées depuis un appareil photo principal. Le contrôle reviendra à l'appareil photo principal lorsque vous mettez fin à la connexion depuis l'application NX Field. Les appareils photo contrôlés depuis d'autres appareils photo principaux ou depuis l'application NX Field sont catégorisés [**Busy**] (Occupé) dans la liste des appareils photo distants de l'appareil photo principal.
- Vous pouvez utiliser une commande personnalisée pour transférer le contrôle des appareils photo distants de l'appareil photo principal actuel à un Z9 (firmware « C » version 3.00 ou ultérieure), Z8 ou Z6III configuré pour jouer le rôle d'appareil photo principal.
 - Attribuez [**Annuler les autres appareils photo**] à une commande à l'aide du réglage personnalisé f2 [**Commandes perso (prise de vue)**].
 - Appuyez sur la commande à laquelle [**Annuler les autres appareils photo**] a été attribué afin de désigner l'appareil photo comme appareil photo principal contrôlant les appareils photo distants figurant dans son groupe actuel dans le système NX Field.
 - Il est possible de transférer le contrôle à l'appareil photo principal grâce à une commande personnalisée, même si les appareils photo distants sont actuellement contrôlés depuis l'application NX Field.

Affichage de l'état des appareils photo distants sur l'écran de prise de vue de l'appareil photo principal

Les écrans de prise de vue des appareils photo Z9 (firmware « C » version 3.00 ou ultérieure), Z8 et Z6III jouant le rôle d'appareil photo principal affichent le nombre d'appareils photo distants indiqués actuellement comme **[Connected]**. Cela ne s'applique pas si le sélecteur du mode photo/vidéo de l'appareil photo principal est positionné sur .

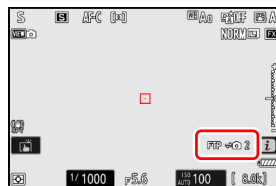

- **[FTP]** s'affiche sur l'écran de prise de vue de l'appareil photo principal si un ou plusieurs appareils photo distants, sont connectés à un serveur FTP.
- Si l'un des appareils photo distants est actuellement signalé comme **[Busy]** (Occupé) ou **[Error]** (présentant une erreur), les icônes **[FTP]** et de l'appareil photo, ainsi que le nombre d'appareils photo, seront affichés en rouge, et  s'affichera dans l'icône de l'appareil photo. Si tel est le cas, l'écran affiche le nombre d'appareils photo avec lesquels aucune connexion n'a pu être établie.

Paramètres autofocus des appareils photo distants

Réglez les paramètres autofocus des appareils photo distants afin de synchroniser ou non leur autofocus avec celui de l'appareil photo principal.

Mise au point des appareils photo distants à l'aide de l'autofocus

Pour que les appareils photo distants effectuent la mise au point en même temps que l'appareil photo principal, activez l'activation AF à l'aide du déclencheur.

- La procédure varie selon l'appareil photo :
 - Appareils photo Z9, Z8, Z6III et D6 : sélectionnez **[Déclencheur/AF-ON]** pour le réglage personnalisé a6 **[Activation AF]**.
 - Appareils photo D5 : sélectionnez **[Déclencheur/AF-ON]** pour le réglage personnalisé a8 **[Activation AF]**.

Mise au point des appareils photo distants à une distance fixe

Pour désactiver l'autofocus et faire en sorte que les appareils photo distants effectuent la mise au point à une distance pré-sélectionnée, désactivez l'activation AF à l'aide du déclencheur.

- La procédure varie selon l'appareil photo :
 - Appareils photo Z9, Z8, Z6III et D6 : sélectionnez **[AF-ON seulement]** pour le réglage personnalisé a6 **[Activation AF]**.
 - Appareils photo D5 : sélectionnez **[AF-ON seulement]** pour le réglage personnalisé a8 **[Activation AF]**.

Réglage des paramètres autofocus depuis l'application NX Field

Vous pouvez régler les paramètres autofocus des appareils photo distants depuis votre iPhone ou iPad à l'aide de l'application NX Field (📖 119, 260).

Prise de vue à distance et sélection des photos à transférer avec un iPhone

Les iPhones exécutant l'application NX Field permettent de régler les paramètres ou de déclencher les appareils photo distants et de sélectionner les photos à transférer via FTP.

Enregistrement vidéo

L'édition iPhone de l'application NX Field ne permet pas d'enregistrer des vidéos.

Transfert des photos via FTP

Les photos transférées sur les serveurs FTP à l'aide de l'application NX Field ne sont pas les copies stockées sur l'iPhone mais les photos originales stockées sur la carte mémoire de l'appareil photo.

Écrans de l'application NX Field

lorsque vous lancez l'application NX Field, la liste des appareils photo distants s'affiche. Ses commandes sont décrites ci-dessous.

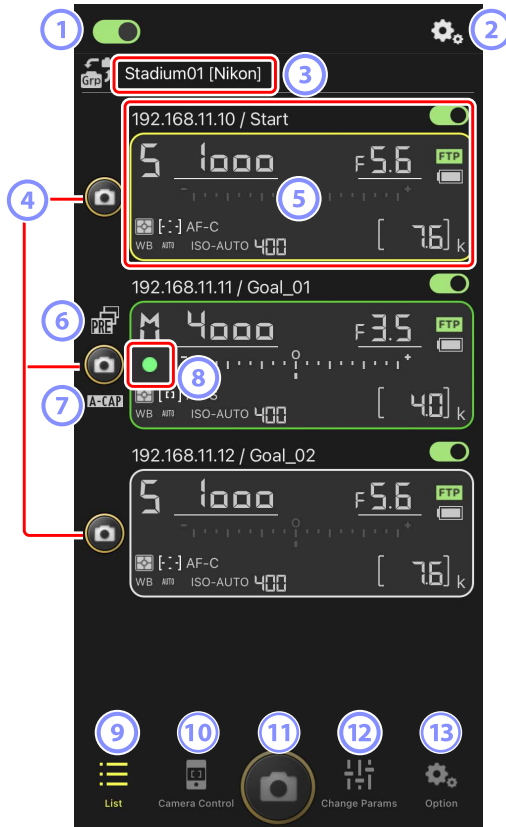

① **Commutateur de connexion** (☞ 50)

Activez ou désactivez la connexion aux appareils photo distants indiqués sous le nom d'affichage actuel.

② **Options de connexion/contrôle de l'appareil photo**

Touchez ce bouton, situé dans la boîte de dialogue qui s'affiche après le lancement, pour afficher les paramètres de connexion des appareils photo distants (☞ 49).

Vous pouvez toucher l'écran Contrôle de l'appareil photo (☞ 86) pour afficher les paramètres de mise au point, visualisation et autres paramètres des appareils photo distants.

③ **Nom d'affichage et [Group Name] (Nom de groupe)** (☞ 47)

Nom d'affichage et nom de groupe. Touchez cet emplacement pour passer d'un nom d'affichage à l'autre.

④ **Déclencheur (sur un appareil photo)**

Déclenche l'appareil photo distant sélectionné.

⑤ **Informations des appareils photo distants** (☞ 84)

Série d'écrans reflétant les informations des écrans de contrôle supérieurs des appareils photo, notamment la vitesse d'obturation et l'ouverture. Vous pouvez contrôler les appareils photo individuellement à l'aide du déclencheur situé à gauche et du commutateur de connexion situé dans le coin supérieur droit de chaque écran. Maintenez le doigt appuyé sur la zone d'informations de l'appareil photo distant pour afficher **[Copy exposure info.]** (Copier les infos d'exposition).

⑥ **Icône de prise de vue avec pré-déclenchement** (☞ 101)

Affichée pendant la prise de vue avec pré-déclenchement effectuée depuis l'application NX Field (uniquement pour les Z9 dont la version du firmware « C » est la 5.00 ou ultérieure).

⑦ **Icône A-CAP** (☞ 105)

Affichée pendant la prise de vue automatique effectuée depuis l'application NX Field (uniquement pour les Z9 dont la version du firmware « C » est la 5.00 ou ultérieure).

⑧ **Icône d'accès à la carte mémoire**

S'allume pendant l'enregistrement des données sur la carte mémoire de l'appareil photo distant.

⑨ **Liste** (☞ 85)

Ouvre l'écran Liste.

10 **Contrôle de l'appareil photo** (📖 86)

Ouvre l'écran Contrôle de l'appareil photo.

11 **Déclencheur (sur plusieurs appareils photo)**

Déclenche tous les appareils photo figurant dans la liste des appareils photo distants dont les commutateurs de connexion sont activés .

12 **Modification des paramètres** (📖 88)

Ouvre l'écran Modification des paramètres.

13 **Options** (📖 90)

Ouvre l'écran Options.

Informations de l'appareil photo distant

Affichez les mêmes informations que celles de l'écran de contrôle supérieur de l'appareil photo distant, notamment la vitesse d'obturation et l'ouverture.

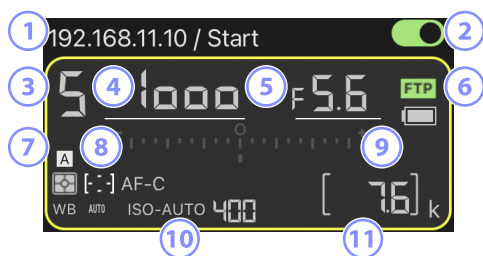

- Lorsque vous touchez les informations de l'appareil photo distant en mode d'affichage Liste, les commandes de l'appareil photo s'affichent.
- Pour choisir une destination lors de la copie des paramètres d'exposition, maintenez le doigt appuyé sur l'affichage des informations de l'appareil photo distant souhaité et sélectionnez **[Copy exposure info.]** (Copie des infos d'exposition) (☞ 123).
- Si **[Enable the shooting menu bank]** (Activer le jeu de réglages Prise de vue) est activé, vous pouvez faire glisser vers la gauche ou la droite l'affichage des informations de l'appareil photo distant pour choisir un jeu de réglages Prise de vue (☞ 131).



- ① Adresse IP/nom
- ② Commutateur de connexion (sur un appareil photo)
- ③ Mode de prise de vue
- ④ Vitesse d'obturation
- ⑤ Ouverture
- ⑥ État de la connexion FTP/niveau de charge de l'accumulateur
- ⑦ Mesure/mode de zone AF/mode de mise au point/balance des blancs
- ⑧ Jeu de réglage Prise de vue (« A » à « D »)
- ⑨ Indicateur d'exposition
- ⑩ Indicateur de sensibilité automatique/sensibilité
- ⑪ Nombre de vues restantes

Écran Liste

Affichez les informations des appareils photo figurant dans la liste des appareils photo distants.

- Il est possible de déclencher simultanément tous les appareils photo dont les commutateurs de connexion sont activés  (☞ 92).
- Il est également possible de déclencher individuellement certains appareils photo seulement (☞ 94).
- Si vous avez créé plusieurs noms d'affichage, vous pouvez passer de l'un à l'autre en touchant  (bouton d'affichage).







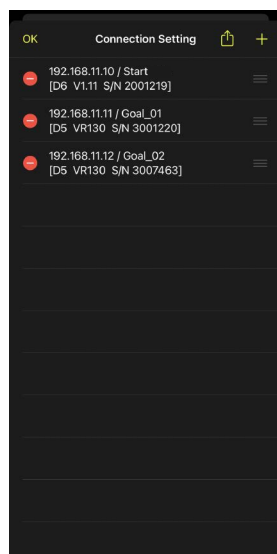



Options de connexion

Touchez  (bouton des options de connexion) sur l'écran Liste pour ouvrir [Camera Connection] (Connexion de l'appareil photo) (☞ 49).



Écran Contrôle de l'appareil photo

Vous pouvez afficher les commandes de l'appareil photo en touchant les informations de l'appareil photo distant ou  (bouton de contrôle de l'appareil photo) situé sur l'écran Liste.

- Vous pouvez modifier la mise au point pendant la prise de vue à l'aide des commandes situées dans  (onglet appareil photo) (D6/D5 uniquement ;  95).
 - Sélectionnez  (onglet appareil photo) et touchez  (bouton A-CAP) pour effectuer des opérations de prise de vue automatique (Z9 doté du firmware « C » version 5.00 ou ultérieure uniquement ;  105).
- Sélectionnez  (onglet visualisation) pour afficher les photos prises avec l'appareil photo distant. Vous pouvez également supprimer les photos ou les transférer vers un serveur FTP ( 135).
- Sélectionnez **LV** (onglet visée écran) pour prendre des photos tout en visionnant une image en direct depuis l'appareil photo distant ( 98).

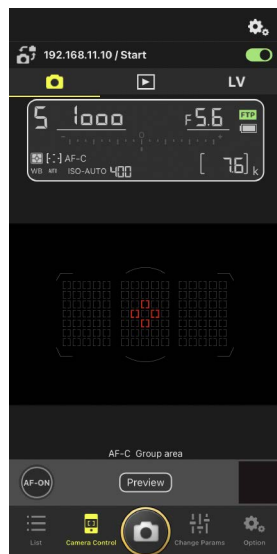

Réglage des paramètres de l'appareil photo sur l'écran des informations de l'appareil photo distant





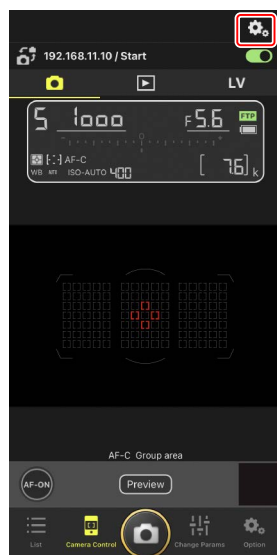

Vous pouvez régler les paramètres en touchant les éléments suivants sur les panneaux d'informations des appareils photo distants via l'écran Contrôle de l'appareil photo :

- Mode de prise de vue
- Vitesse d'obturation
- Ouverture
- Mesure
- Mode de zone AF
- Mode de mise au point
- Balance des blancs
- Correction d'exposition
- ISO-AUTO (contrôle automatique de la sensibilité)
- Sensibilité

Options de contrôle de l'appareil photo

Pour afficher les paramètres de contrôle de l'appareil photo pour l'onglet actuel, touchez  (bouton des options de contrôle de l'appareil photo) sur l'écran Contrôle de l'appareil photo.



Onglet	Description	
 Appareil photo	Réglez les paramètres associés à la mise au point.*	 119
 Visualisation	Réglez les paramètres de l'écran de visualisation.*	 142
 LV	Réglez les paramètres de la visée écran.*	 102

* Les options disponibles varient selon l'appareil photo.

Écran « Modification des paramètres »

Réglez l'exposition, l'autofocus, la qualité d'image et d'autres paramètres pour l'appareil photo distant sélectionné sur l'écran Liste (☰ 121, 126).





Réglage des paramètres de l'appareil photo sur l'écran des informations de l'appareil photo distant

Vous pouvez régler les paramètres en touchant les éléments suivants sur les panneaux d'informations des appareils photo distants via l'écran de modification des paramètres :

- Mode de prise de vue
- Vitesse d'obturation
- Ouverture
- Mesure
- Mode de zone AF
- Mode de mise au point
- Balance des blancs
- Correction d'exposition
- ISO-AUTO (contrôle automatique de la sensibilité)
- Sensibilité

Écran des réglages de prise de vue automatique (uniquement pour les Z9 dont la version du firmware « C » est la 5.00 ou ultérieure)

Sélectionnez  (onglet appareil photo) sur l'écran Contrôle de l'appareil photo et touchez  (bouton A-CAP) pour afficher l'écran des réglages de prise de vue automatique. Vous pouvez configurer les réglages de prise de vue automatique, afficher un aperçu, charger les pré-réglages utilisateur, et démarrer ou interrompre la prise de vue automatique (📖 105).

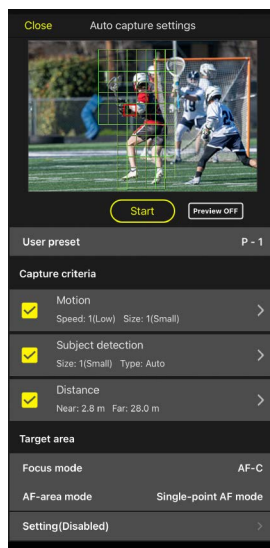

Écran Options

Utilisez cet écran pour effectuer certaines tâches comme le réglage du réseau des appareils photo distants, de leur groupe et des paramètres du profil FTP, ou le formatage des cartes mémoire (📖 171).

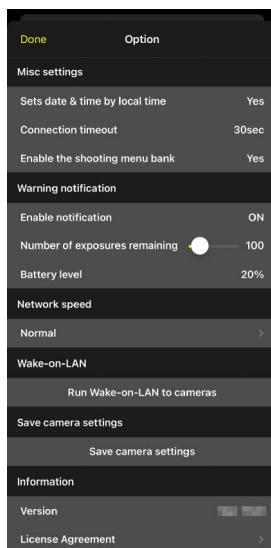

Prise de vue avec l'application NX Field

Dans l'application NX Field, il est possible de déclencher les appareils photo distants soit depuis l'écran Liste, soit depuis la visée écran.

Enregistrement vidéo



L'édition iPhone de l'application NX Field ne permet pas d'enregistrer des vidéos.



Prise de vue via l'écran Liste

☑ Attention : prise de vue via l'écran Liste

Le flux d'images en direct et la réactivité du déclencheur peuvent être lents si vous sélectionnez la visée écran immédiatement après avoir pris des photos en rafale via l'écran Liste.

■ Prise de vue avec plusieurs appareils photo distants

Si vous touchez  (déclencheur) en bas de l'écran Liste, tous les appareils photo distants dont les commutateurs de connexion sont positionnés sur  (activé) se déclenchent.

- Les informations de l'appareil photo distant concerné sont surlignées en vert pendant la prise de vue.
- L'icône d'accès à la carte mémoire ( 45) s'allume pendant l'enregistrement des photos sur la carte mémoire.
- L'icône  (FTP) clignote pendant le transfert des photos vers un serveur FTP.





☑ Désactivation du déclenchement de certains appareils photo

Vous pouvez désactiver le déclenchement de certains appareils photo en touchant  (commutateur de connexion) dans le coin supérieur droit des informations de chaque appareil photo distant.

Mode de déclenchement plein écran

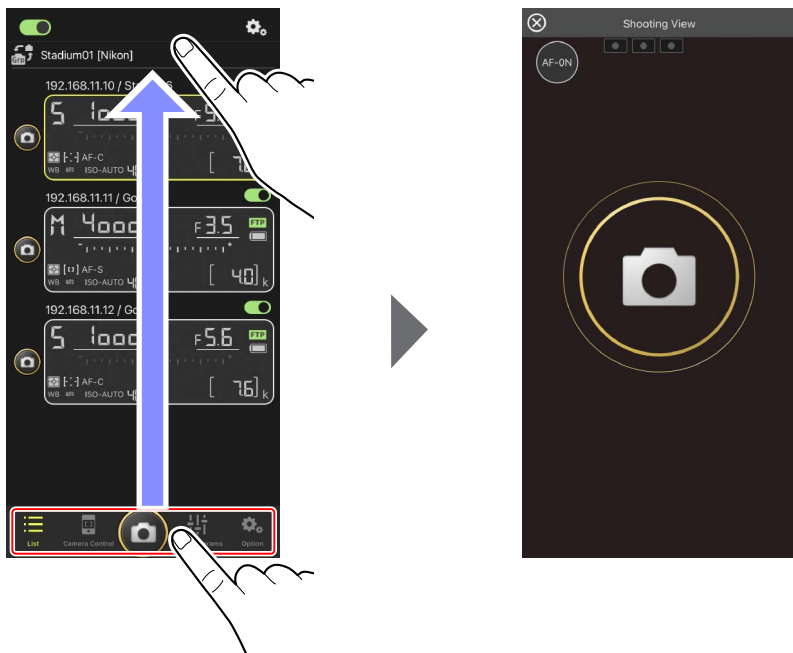

Pour passer en mode de déclenchement plein écran, balayez l'écran vers le haut à partir de la zone grise qui contient  (déclencheur) et d'autres commandes sur l'écran Liste. Cela vous permettra de prendre des photos sans regarder l'écran afin que vous puissiez vous concentrer pleinement sur votre sujet.



- Touchez  (bouton AF-ON) pour activer la mise au point sur tous les appareils photo distants connectés et touchez à nouveau ce bouton pour l'arrêter.
- Touchez l'écran pour déclencher tous les appareils photo distants connectés.
- Touchez  dans le coin supérieur gauche de l'écran pour revenir à l'écran Liste.

■ Prise de vue avec un seul appareil photo

Il est possible de déclencher un appareil photo distant particulier en touchant son  (déclencheur) sur l'écran Liste.

- Les informations de l'appareil photo distant concerné sont surlignées en vert pendant la prise de vue.
- L'icône d'accès à la carte mémoire ( 45) s'allume pendant l'enregistrement des photos sur la carte mémoire.
- L'icône  (FTP) clignote pendant le transfert des photos vers un serveur FTP.

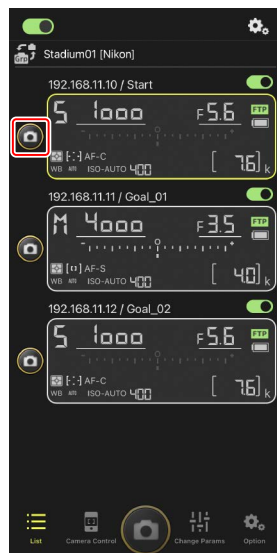



Réglage de la mise au point d'un appareil photo particulier (D6 et D5 uniquement)

Vous pouvez effectuer la mise au point avec des appareils photo distants particuliers avant de prendre des photos.

1. Sélectionnez l'appareil photo distant en le touchant sur l'écran Liste.

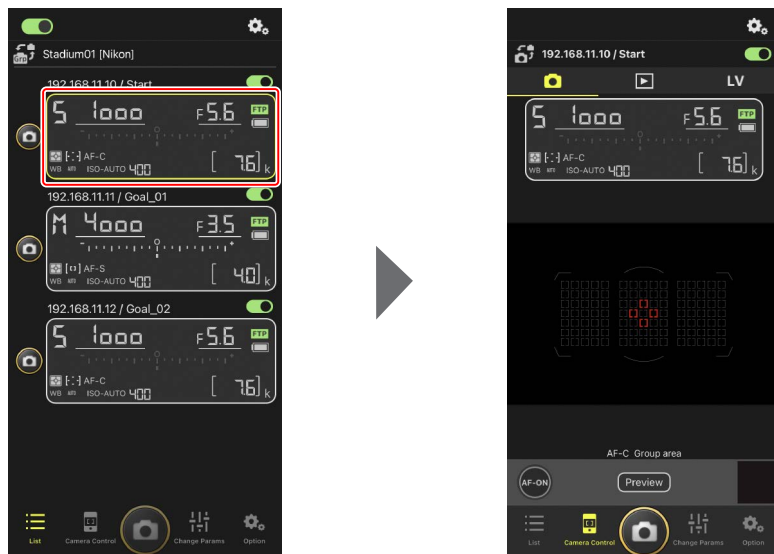
Les commandes de l'appareil photo distant sélectionné s'affichent.



2. Sélectionnez  (onglet appareil photo) et touchez  (bouton aperçu).

L'application génère un aperçu de l'appareil photo distant afin de s'y référer pendant la mise au point. Notez qu'il ne s'agit pas d'une image en direct ; si le sujet bouge, touchez à nouveau  (bouton aperçu).

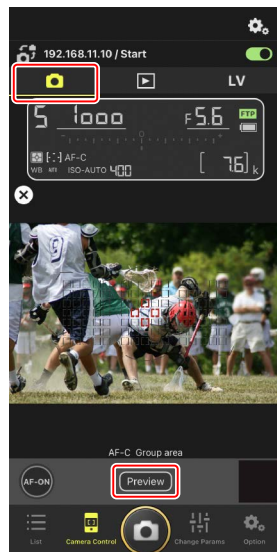

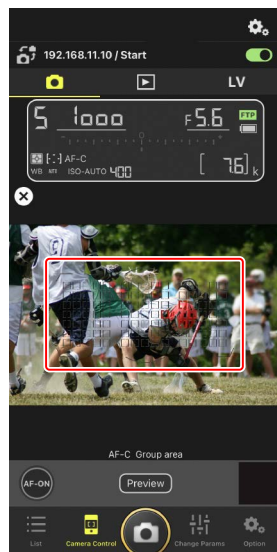

3. Touchez l'écran pour positionner le point AF.

Le point AF se déplace à la position sélectionnée.



4. Maintenez appuyé  (bouton AF-ON) pour effectuer la mise au point.

L'appareil photo distant effectue la mise au point sur le sujet se trouvant dans le point AF sélectionné.

- L'aperçu disparaît de l'écran lorsque vous touchez  (bouton AF-ON). Vous pouvez vérifier la mise au point en touchant à nouveau  (bouton aperçu) pour générer un autre aperçu.

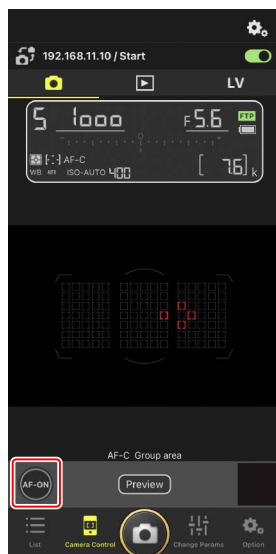

5. Touchez  (déclencheur) pour prendre une photo.

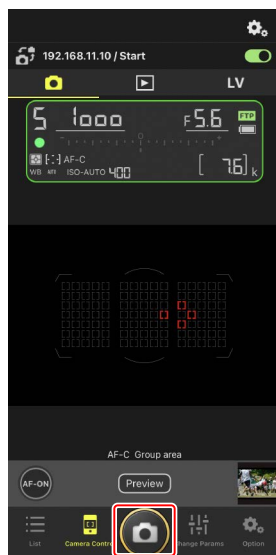

Visée écran photo

La visée écran vous permet de vérifier la vue provenant des appareils photo distants tout en réglant les paramètres et en prenant les photos.

☑ Attention : visée écran photo.....

La réactivité du déclencheur peut être lente si vous sélectionnez l'écran Liste immédiatement après avoir pris des photos en rafale en visée écran.

- 1. Sélectionnez l'appareil photo distant en le touchant sur l'écran Liste.

Les commandes de l'appareil photo distant sélectionné s'affichent.



2. Touchez **LV** (onglet visée écran).

Une image en direct provenant de l'appareil photo distant s'affiche.

- S'il est équipé d'un objectif à zoom motorisé, l'appareil photo distant peut utiliser les commandes (☰ 103) de l'application NX Field pour effectuer des zooms avant et arrière.

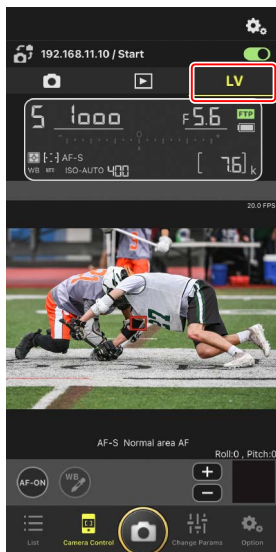

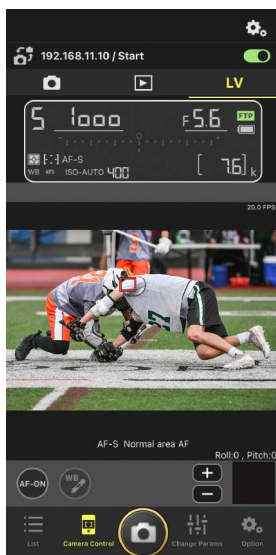

3. Touchez l'écran pour positionner le point AF.

Le point AF se déplace à la position sélectionnée.



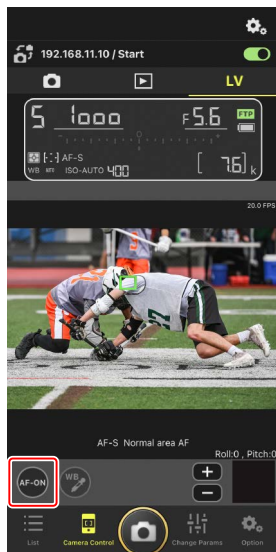

4. Maintenez appuyé  (bouton AF-ON) pour effectuer la mise au point.

- Maintenez appuyé  (bouton AF-ON) lorsque la prise de vue avec pré-déclenchement est activée pour effectuer l'enregistrement dans la mémoire tampon. Si vous touchez le déclencheur tout en maintenant appuyé  (bouton AF-ON), la rafale enregistrée dans la mémoire tampon est sauvegardée.



Activation AF



Le fait que la pression du bouton  (déclencheur) active ou non l'autofocus en mode de visée écran photo varie selon l'appareil photo :

- Appareils photo Z9, Z8, Z6III et D6 : si vous touchez  (déclencheur), l'autofocus s'active à condition que **[Déclencheur/AF-ON]** soit sélectionné pour le réglage personnalisé a6 **[Activation AF]**.
- Appareils photo D5 : si vous touchez  (déclencheur), l'autofocus ne s'active pas, même si **[Déclencheur/AF-ON]** est sélectionné pour le réglage personnalisé a8 **[Activation AF]**.



Utilisation de la fonctionnalité de prise de vue avec pré-déclenchement avec la prise de vue haute vitesse +

En cas de sélection d'un mode de prise de vue haute vitesse + (C15, C30, C60 ou C120) sur l'appareil photo, vous pouvez utiliser le réglage personnalisé d4 **[Options PdV pré-déclenchement]** pour choisir la durée de la rafale enregistrée à la fin de la mise en mémoire tampon lorsque vous appuyez sur le déclencheur jusqu'en fin de course ; vous pouvez l'utiliser également pour choisir la durée maximale de la rafale enregistrée pendant la pression complète du déclencheur. De plus, vous pouvez modifier les réglages de prise de vue automatique et le mode de déclenchement dans l'onglet **[Exposure]** (Exposition) ( 121) sur l'écran des réglages de l'appareil photo de l'application NX Field.

Réglage manuel de la mise au point

Si le commutateur du mode de mise au point de l'objectif est positionné sur M/A ou A/M et si l'autofocus est activé sur l'appareil photo, vous pouvez régler manuellement la mise au point en touchant  et . Chaque fois que vous touchez les boutons, la mise au point se règle selon la valeur sélectionnée pour **[MF driving amount]** (Valeur de pilotage MF) sur l'écran  (options de contrôle de l'appareil photo).

AF-ON indisponible (D5 uniquement)

Si vous sélectionnez **[AF-F]** pour **[LV - AF mode]** (Mode AF-visée écran), le  (bouton AF-ON) de l'appareil photo distant concerné se désactive. Sélectionnez **[AF-S]** pour  (options de contrôle de l'appareil photo) > **[LV - AF mode]** (Mode AF-visée écran) ( 119).

Mise au point à une distance fixe

Pour effectuer la mise au point à une distance fixe, sélectionnez la mise au point manuelle sur l'appareil photo. Notez que vous ne pouvez pas activer l'autofocus ou régler manuellement la position de mise au point depuis l'application NX Field alors que vous effectuez la mise au point à une distance fixe.

5. Touchez  (déclencheur) pour prendre une photo.

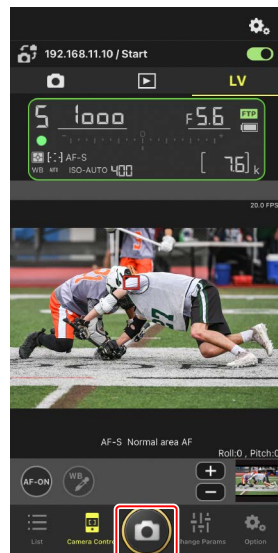

■ Réglage des paramètres de visée écran

Vous pouvez régler la cadence de prise de vue et d'autres paramètres en touchant  (bouton des options de contrôle de l'appareil photo) sur l'affichage de la visée écran.

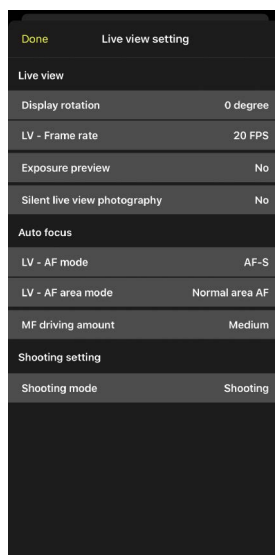
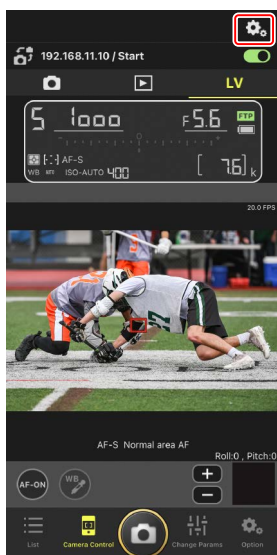

■ Effectuer des zooms avec des objectifs à zoom motorisé

Si l'est équipé d'un objectif à zoom motorisé, l'appareil photo distant peut utiliser les commandes de l'application NX Field pour effectuer des zooms avant et arrière.

☑ Appareils photo compatibles

Cette fonctionnalité est disponible avec :

- les appareils photo Z9 (firmware « C » version 5.10 ou ultérieure)
- les appareils photo Z8 (firmware « C » version 2.10 ou ultérieure)
- les appareils photo Z6III (firmware « C » version 1.10 ou ultérieure)

1. Touchez  (bouton du zoom motorisé) sur l'affichage de la visée écran.

La zone des outils s'affiche.

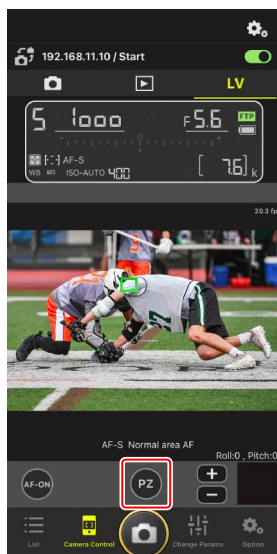

2. Touchez **W/T** pour effectuer des zooms avant et arrière.

- Touchez **W** pour effectuer un zoom arrière et **T** pour effectuer un zoom avant.
- Touchez la valeur **[Speed]** (Vitesse) pour sélectionner la vitesse de zoom dans le sous-menu.
- Touchez à nouveau **PZ** (bouton du zoom motorisé) pour masquer la zone des outils.

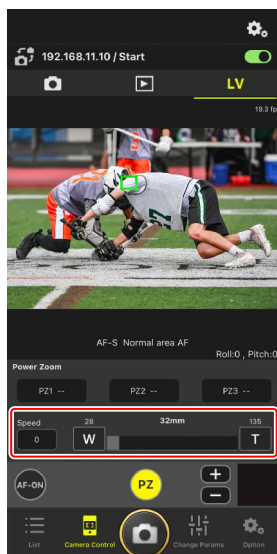

Enregistrement des positions du zoom

Maintenez appuyé l'un des boutons **[PZ1]** à **[PZ3]** et sélectionnez **[Add Zoom position]** (Ajouter la position du zoom) dans le sous-menu pour enregistrer la position du zoom actuelle (sauf pour les objectifs NIKKOR Z destinés aux boîtiers de format APS-C/DX).

- Touchez le pré-réglage souhaité pour rappeler la position.
- Pour supprimer un pré-réglage, maintenez-le appuyé et sélectionnez **[Clear Zoom position]** (Effacer la position du zoom) dans le sous-menu.
- La fixation d'un objectif à zoom motorisé autre que celui utilisé pour enregistrer le pré-réglage entraîne la réinitialisation de tous les pré-réglages enregistrés.

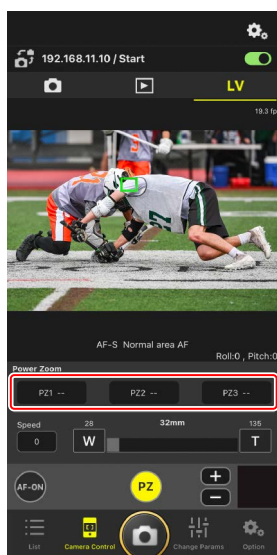

Réalisation d'opérations de prise de vue automatique dans l'application NX Field

Utilisez l'application NX Field pour démarrer ou interrompre la prise de vue automatique sur l'appareil photo, ou encore modifier ses réglages (uniquement pour les Z9 dont la version du firmware « C » est la 5.00 ou ultérieure).

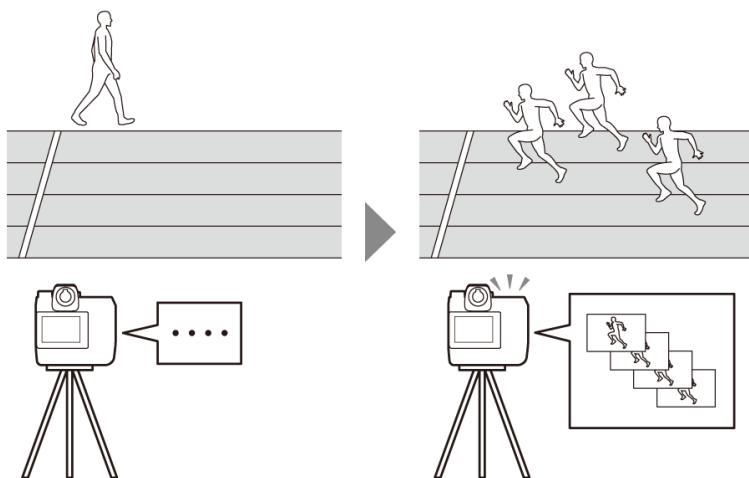

Qu'est-ce que la « prise de vue automatique » ?

La prise de vue automatique est une fonction dans laquelle l'appareil photo prend des photos ou enregistre des vidéos automatiquement lorsqu'il reconnaît un sujet. En choisissant les critères de déclenchement de la prise de vue automatique, les photographes configurent un appareil sans opérateur, capable de photographier ou de filmer sans qu'aucune autre action de leur part ne soit nécessaire.



- Pour en savoir plus sur la prise de vue automatique, reportez-vous aux instructions supplémentaires sur la version 5.00 du firmware « C » dans le *Guide de référence du Z9*.

Écran des réglages de prise de vue automatique

Sélectionnez  (onglet appareil photo) sur l'écran Contrôle de l'appareil photo et touchez  (bouton A-CAP) pour afficher l'écran des réglages de prise de vue automatique (📖 86). Vous pouvez configurer les réglages de prise de vue automatique, afficher un aperçu, charger les pré-réglages utilisateur, et démarrer ou interrompre la prise de vue automatique.

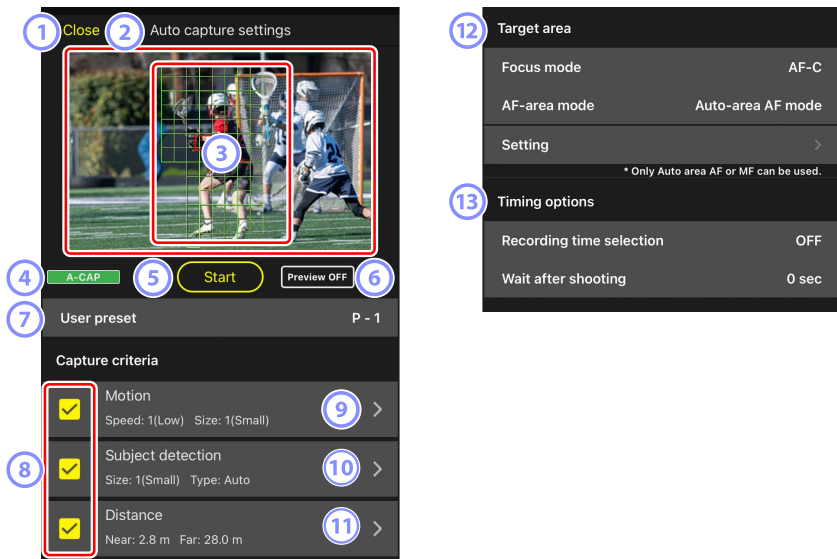

1 Close (Fermer)

Revenez à l'écran Contrôle de l'appareil photo.

- La fermeture de l'écran des réglages de prise de vue automatique n'interrompt pas une prise de vue automatique en cours. Touchez **[End]** (Terminer) pour mettre fin à la prise de vue automatique.

2 Visée écran

Avant de démarrer la prise de vue automatique, vous pouvez vérifier si l'appareil photo reconnaît le sujet comme prévu. Lorsque l'appareil photo reconnaît un sujet répondant aux critères indiqués, des cases vertes s'affichent sur le sujet.

③ Point AF/zone de détection de la prise de vue automatique

Le point AF s'affiche en rouge, et les zones de détection de la prise de vue automatique s'affichent en vert. Si vous indiquez un réglage autre que **[Auto-area AF]** (AF zone automatique) pour le mode de zone AF sur l'appareil photo, vous pouvez toucher l'écran pour déplacer le point AF.

④ Écran de l'état de prise de vue automatique

A-CAP est affiché pendant la prise de vue automatique.

⑤ Start/End

Touchez le bouton **[Start]** (Démarrer) pour démarrer la prise de vue automatique avec les réglages indiqués. Touchez le bouton **[End]** (Terminer) pour mettre fin à la prise de vue automatique.

Bouton **[Start]** (Démarrer) désactivé

Le bouton **[Start]** (Démarrer) est désactivé si l'appareil photo ne peut pas effectuer les opérations de prise de vue automatique pour diverses raisons, comme l'absence d'un objectif. Vérifiez les réglages de l'appareil photo.

Attention : enregistrement des réglages sur l'appareil photo pendant la prise de vue automatique (Z9 doté du firmware « C » version 5.00 ou ultérieure uniquement)

Lorsque vous enregistrez les réglages sur l'appareil photo en touchant  (options) et en sélectionnant **[Option]** > **[Save camera settings]** (Enregistrer les paramètres de l'appareil photo), la prise de vue automatique prend fin.

⑥ Aperçu

Touchez ce bouton pour afficher ou masquer le point AF/la zone de détection de la prise de vue automatique (③).

⑦ Pré-réglages utilisateur

Sélectionnez et chargez les pré-réglages utilisateur de prise de vue automatique stockés dans l'appareil photo. Les modifications apportées aux réglages de prise de vue automatique avec l'application NX Field sont également appliquées automatiquement aux pré-réglages utilisateur.

⑧ **Cases à cocher [Capture Criteria] (Critères de prise de vue)**

Les réglages cochés seront appliqués pendant la prise de vue automatique.

- Au moins une case doit être cochée. Lorsque vous modifiez les critères de prise de vue, cochez d'abord la case du critère à appliquer.

⑨ **[Motion] (Mouvement)**

La vitesse et la taille du mouvement indiqués sont affichées. Touchez cet élément pour afficher les réglages de mouvement (📖 109).

⑩ **[Subject Detection] (Détection du sujet)**

La taille et la cible de la détection du sujet sont affichées. Touchez cet élément pour afficher les réglages de détection du sujet (📖 112).

⑪ **[Distance]**

Affiche la distance la plus proche et la distance la plus éloignée du sujet que l'appareil photo reconnaît. Touchez cet élément pour afficher les réglages de distance (📖 114).

- Vous pouvez utiliser cette fonction lorsqu'un objectif NIKKOR Z est fixé au boîtier. Elle peut ne pas fonctionner avec d'autres objectifs.

⑫ **[Target Area] (Zone ciblée)**

Touchez cet élément pour afficher les réglages de zone ciblée (📖 116).

- Configurez les réglages pour le mode de mise au point et le mode de zone AF.
Touchez **[Setting]** (Réglage) pour afficher les réglages de zone ciblée lorsque l'un ou l'autre des critères suivants est rempli :
 - Le mode de mise au point est défini sur un mode autre que **MF** et le mode de zone AF est défini sur **[Auto-area AF]** (AF zone automatique).
 - Le mode de mise au point est défini sur **MF** et la case de critère de prise de vue **[Distance]** n'est pas cochée.

⑬ **[Timing Options] (Options de timing)**

Indiquez la durée de prise de vue et la durée minimale pendant laquelle l'appareil photo attend avant de reprendre la prise de vue (📖 118).

Configuration des critères de prise de vue

Configurez les critères de la prise de vue automatique. Les critères configurables sont le mouvement [**Motion**], la distance [**Distance**] et la détection du sujet [**Subject detection**]. Si vous sélectionnez plusieurs critères, la prise de vue est effectuée uniquement lorsque tous ces critères sont remplis.

■ [Capture Criteria] (Critères de prise de vue) : [Motion] (Mouvement)

Touchez [**Motion**] (Mouvement) sur l'écran des réglages de prise de vue automatique pour ouvrir l'écran de réglages de mouvement. Vous pouvez indiquer le sens du mouvement, la vitesse et la taille du sujet.

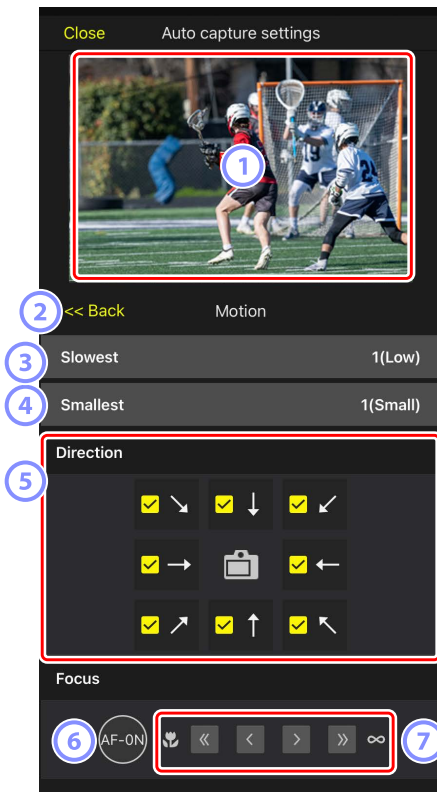

① Visée écran

Pré-visualisez la façon dont l'appareil photo reconnaît le sujet avec les critères de mouvement indiqués.

- Vous pouvez indiquer le collimateur sur lequel vous souhaitez effectuer la mise au point en touchant l'emplacement où l'entrée du sujet est prévue.

② Retour

Enregistrez les réglages et revenez à l'écran précédent.

③ [Slowest] (La plus lente)

Indiquez une valeur correspondant à la vitesse que mettrait le sujet pour traverser le cadre horizontalement. Chaque option correspond approximativement au nombre de secondes suivant.

- [1(Low)] (Faible) : environ 5 s ou moins
- [2] : environ 4 s ou moins
- [3] : environ 3 s ou moins
- [4] : environ 2 s ou moins
- [5(High)] (Élevée) : environ 1 s ou moins

④ [Smallest] (La plus petite)

Vous pouvez indiquer la taille du sujet. Choisissez l'une des cinq options suivantes correspondant à la taille des zones de détection de la prise de vue automatique ; elles comportent le nombre de points AF (les cases vertes affichées en visée écran).

- [1(Small)] (Petite) : 4 points ou plus
- [2] : 8 points ou plus
- [3] : 14 points ou plus
- [4] : 24 points ou plus
- [5(Large)] (Grande) : 34 points ou plus

✓ Réglages de taille pour [Motion] (Mouvement) et [Subject Detection] (Détection du sujet)

Lorsque **[Motion]** (Mouvement) et **[Subject detection]** (Détection du sujet) sont cochés sous **[Capture criteria]** (Critères de prise de vue) sur l'écran des réglages de prise de vue automatique, la plus petite taille (**[Smallest]**) choisie pour le premier n'aura aucun effet sur la plus petite taille (**[Smallest]**) choisie pour le dernier. Modifier la plus petite taille (**[Smallest]**) sélectionnée sur l'écran des réglages de mouvement n'a aucun effet sur la plus petite taille (**[Smallest]**) sélectionnée sur l'écran de détection du sujet. Les deux conditions sont évaluées séparément, mais seuls les sujets répondant aux deux déclencheront la prise de vue automatique.

5 [Direction]

Sélectionnez la direction dans laquelle le sujet doit se déplacer pour que l'appareil photo se déclenche. Il est possible de sélectionner plusieurs directions. Touchez l'icône de l'appareil photo au centre pour cocher toutes les cases.

6 AF-ON

Maintenez appuyé ce bouton pour activer l'autofocus au niveau du point AF sélectionné.

7 Mise au point manuelle

Touchez **<<** ou **>>** pour déplacer la position de mise au point le plus près possible ou vers l'infini selon des incréments pré-définis. Pour ajuster la position de mise au point selon de plus petits incréments, touchez **<** ou **>**.

■ [Capture Criteria] (Critères de prise de vue) : [Subject Detection] (Détection du sujet)

Touchez **[Subject detection]** (Détection du sujet) sur l'écran des réglages de prise de vue automatique pour ouvrir l'écran des réglages de détection du sujet. Vous pouvez configurer la taille et le type de sujet (comme un animal ou un véhicule).

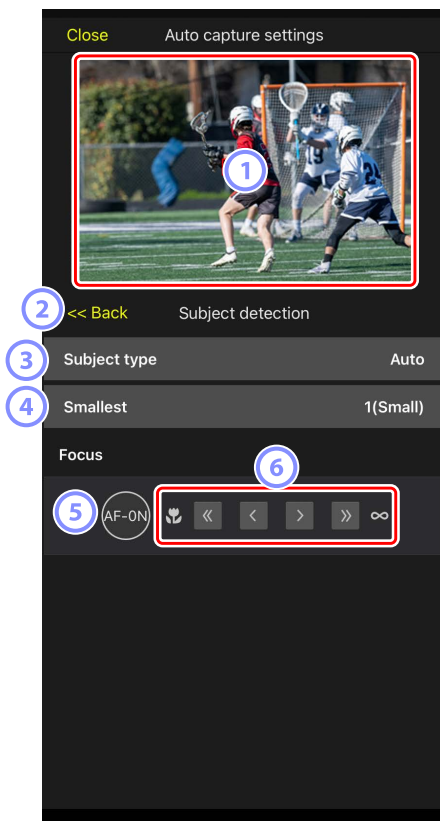

① Visée écran

Pré-visualisez la façon dont l'appareil photo reconnaît le sujet avec les critères de détection du sujet indiqués.

- Vous pouvez indiquer le collimateur sur lequel vous souhaitez effectuer la mise au point en touchant l'emplacement où l'entrée du sujet est prévue.

② Retour

Enregistrez les réglages et revenez à l'écran précédent.

③ [Subject Type] (Type de sujet)

Choisissez un type de sujet parmi **[Auto]** (Automatique), **[People]** (Personnes), **[Animal]**, **[Vehicle]** (Véhicule) ou **[Airplanes]** (Avions).

④ [Smallest] (La plus petite)

Vous pouvez indiquer la taille du sujet sous forme de pourcentage de l'angle de champ. Chaque option correspond approximativement aux pourcentages suivants.

- **[1(Small)]** (Petite) : 2,5% ou plus
- **[2]** : 5% ou plus
- **[3]** : 10% ou plus
- **[4]** : 15% ou plus
- **[5(Large)]** (Grande) : 20% ou plus

Réglages de taille pour [Motion] (Mouvement) et [Subject Detection] (Détection du sujet)

Lorsque **[Motion]** (Mouvement) et **[Subject detection]** (Détection du sujet) sont cochés sous **[Capture criteria]** (Critères de prise de vue) sur l'écran des réglages de prise de vue automatique, la plus petite taille (**[Smallest]**) choisie pour le premier n'aura aucun effet sur la plus petite taille (**[Smallest]**) choisie pour le dernier. Modifier la plus petite taille (**[Smallest]**) sélectionnée sur l'écran des réglages de mouvement n'a aucun effet sur la plus petite taille (**[Smallest]**) sélectionnée sur l'écran de détection du sujet. Les deux conditions sont évaluées séparément, mais seuls les sujets répondant aux deux déclencheront la prise de vue automatique.

⑤ AF-ON

Activez l'autofocus à la position où vous définissez le point AF en maintenant appuyé le bouton.

⑥ Mise au point manuelle

Touchez **<<** ou **>>** pour déplacer la position de mise au point le plus près possible ou vers l'infini selon des incréments pré-définis. Pour ajuster la position de mise au point selon de plus petits incréments, touchez **<** ou **>**.

■ [Capture Criteria] (Critères de prise de vue) : [Distance]

Touchez **[Distance]** sur l'écran des réglages de prise de vue automatique pour ouvrir l'écran des réglages de distance. Vous pouvez indiquer la distance la plus proche et la distance la plus éloignée auxquelles l'appareil photo reconnaîtra le sujet.

- Vous pouvez utiliser cette fonction lorsqu'un objectif NIKKOR Z est fixé au boîtier. Elle peut ne pas fonctionner avec d'autres objectifs.
- La distance la plus proche ne peut pas être définie sur une distance supérieure à la distance la plus éloignée.

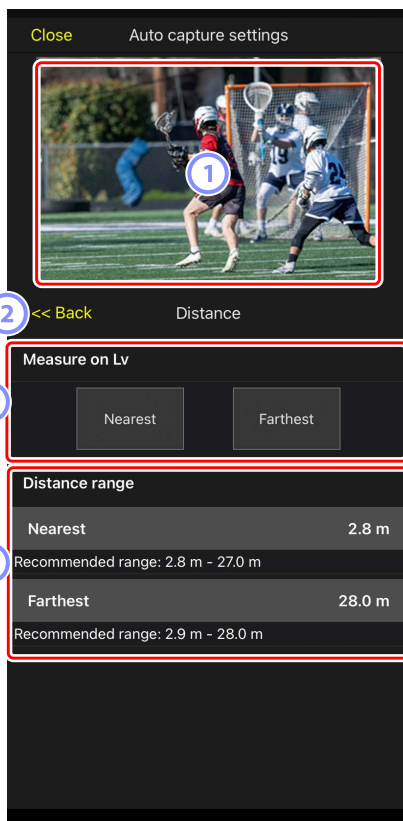

① Visée écran

Pré-visualisez la façon dont l'appareil photo reconnaît le sujet avec les critères de distance indiqués.

② Retour

Enregistrez les réglages et revenez à l'écran précédent.

③ [Measure on Lv] (Mesure sur la visée écran)

Touchez ces boutons pour activer les modifications apportées à la distance la plus proche ou à la distance la plus éloignée en touchant l'affichage de visée écran. Touchez **[End]** (Terminer) pour mettre fin au processus.

- Cette option n'est pas disponible lorsque le mode de mise au point est défini sur **MF**.

④ [Distance Range] (Plage des distances)

Touchez cet élément pour sélectionner la distance la plus proche et la distance la plus éloignée.

- Les unités de réglage selon la plage des distances sont les suivantes :
 - Moins de 20 m : 0,1 m
 - 20-50 m : 1,0 m
 - Plus de 50 m : 5,0 m
- Définissez la distance dans la plage indiquée par **[Recommended range]** (Plage recommandée). Si vous la définissez en dehors de cette plage, la distance au sujet sera reconnue de façon moins précise.

■ Configuration de la zone ciblée

Touchez **[Setting]** (Réglage) sous **[Target area]** (Zone ciblée) sur l'écran des réglages de prise de vue automatique pour ouvrir l'écran des réglages de zone ciblée. En indiquant des zones non ciblées, comme des zones comportant des obstacles au sein de l'angle de champ, vous pourrez photographier ou filmer le sujet plus précisément.

- Cette option est disponible lorsque l'un ou l'autre des critères suivants est rempli :
 - Lorsque le mode de mise au point est défini sur un mode autre que **MF** et que le mode de zone AF est défini sur **[Auto-area AF]** (AF zone automatique).
 - Lorsque le mode de mise au point est défini sur **MF** et que la case **[Capture criteria]** (Critère de prise de vue) pour la **[Distance]** n'est pas cochée.

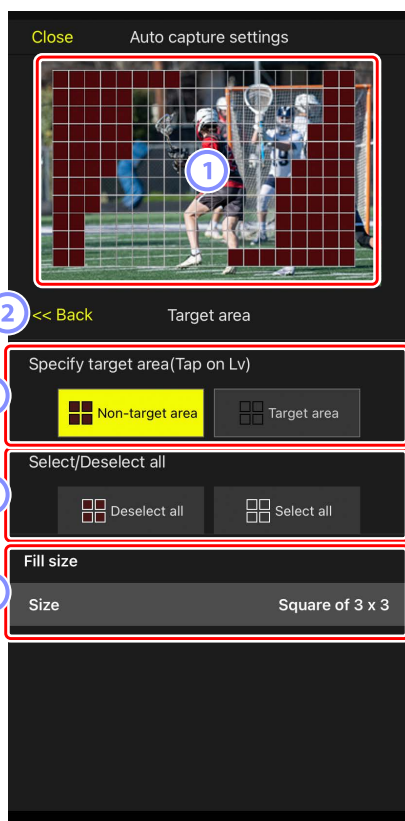

① Visée écran

Pré-visualisez la façon dont l'appareil photo reconnaît le sujet au sein de la zone ciblée.

② Retour

Enregistrez les réglages et revenez à l'écran précédent.

③ [Specify Target Area (Tap on LV)] (Indiquer la zone ciblée (la toucher en visée écran))

Après avoir touché le bouton de zone non ciblée [**Non-target area**] ou de zone ciblée [**Target area**], vous pourrez toucher les points en visée écran pour les définir comme zones ciblées ou pas. Vous pouvez sélectionner ensemble les points contigus en faisant glisser le doigt sur l'écran.

④ [Select/deselect All] (Sélectionner/désélectionner tout)

Les zones ciblées ou non ciblées destinées à la reconnaissance des sujets peuvent être configurées en une fois.

Astuce pour configurer la zone ciblée

Si la zone non ciblée est plus grande, touchez [**Deselect all**] (Désélectionner tout), ou si la zone ciblée est plus grande, touchez [**Select all**] (Sélectionner tout), puis utilisez [**Specify target area (Tap on LV)**] (Indiquer la zone ciblée (la toucher en visée écran)) pour configurer rapidement la zone ciblée.

⑤ [Fill Size] (Taille de remplissage)

Définissez la taille de la zone sélectionnée en un seul appui.

■ Configuration de la durée d'enregistrement

Indiquez la durée pendant laquelle l'appareil photo continue de photographier ou de filmer après le déclenchement de la prise de vue automatique et la durée minimale pendant laquelle il attend avant de reprendre la prise de vue.

- **[Recording Time Selection]** (Sélection de la durée d'enregistrement)
Sélectionnez la durée d'enregistrement pour chaque prise de vue entre 1 seconde et 30 minutes, ou sélectionnez **[OFF]**. Si un réglage autre que **[OFF]** est sélectionné, l'appareil photo continue d'enregistrer pendant la durée indiquée même si le sujet n'est plus détecté. Si **[OFF]** est sélectionné, l'appareil photo enregistre uniquement tant que le sujet est détecté.
 - Selon les réglages de l'appareil photo, il sera peut-être impossible d'enregistrer pendant la durée indiquée.
- **[Wait After Shooting]** (Délai d'attente après la prise de vue)
Sélectionnez le délai d'attente après la prise de vue entre 0 seconde et 30 minutes. L'appareil photo ne commence pas la prise de vue tant que la durée indiquée ne s'est pas écoulée, même si le sujet est détecté plus tôt.

Réglage des paramètres des appareils photo distants depuis l'application NX Field

Les commandes permettant de modifier les paramètres des appareils photo distants dans l'application NX Field sont regroupées principalement sur un premier écran dédié aux paramètres de mise au point, un deuxième dédié aux paramètres d'exposition et un troisième dédié à la plupart des autres paramètres de l'appareil photo.



Réglage des paramètres associés à la mise au point

L'application NX Field permet de sélectionner le mode de mise au point et le mode de zone AF et de régler d'autres paramètres associés à la mise au point.

1. Sélectionnez l'appareil photo distant en le touchant sur l'écran Liste.

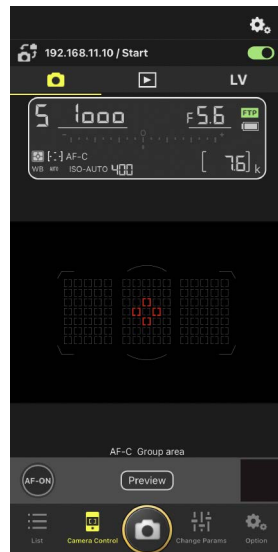
Les commandes de l'appareil photo distant sélectionné s'affichent.



2. Sélectionnez  (onglet appareil photo) et touchez  (options de contrôle de l'appareil photo).

Vous pouvez régler les paramètres de mise au point et de mode de déclenchement pour l'appareil photo distant sélectionné. Pour ce faire, touchez les paramètres souhaités.

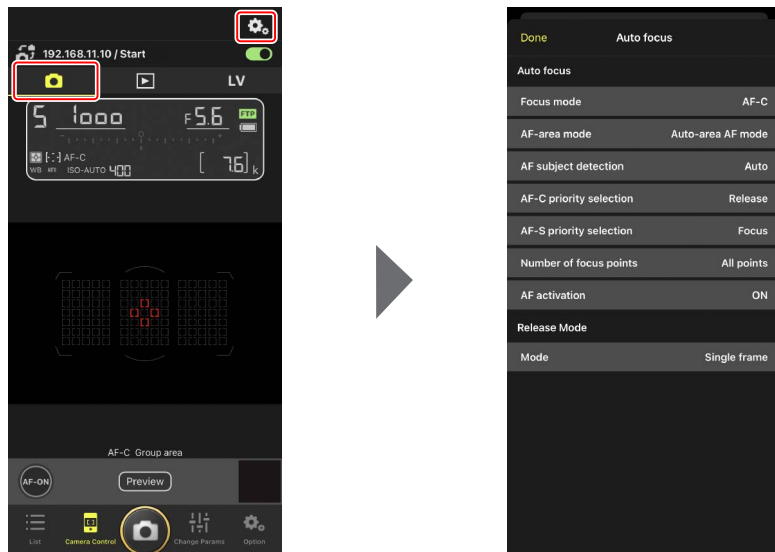

Cadence de prise de vue

- La cadence de prise de vue (« vitesse de prise de vue ») peut être modifiée dans l'application NX Field uniquement lorsque le sélecteur du mode de déclenchement des appareils photo distants est positionné sur « sélection rapide du mode de déclenchement ».
- De plus, vous pouvez modifier les réglages du mode de déclenchement dans l'onglet **Exposure** (Exposition) (📖 121) sur l'écran des réglages de l'appareil photo.

Modification des paramètres d'exposition

Vous pouvez modifier les paramètres de l'appareil photo distant, comme la vitesse d'obturation et l'ouverture, depuis l'application NX Field.

1. Sélectionnez l'appareil photo distant souhaité en le touchant dans la liste des appareils photo, puis touchez **[Change Params]** (Modifier les paramètres).

Les paramètres de l'appareil photo distant sélectionné s'affichent.

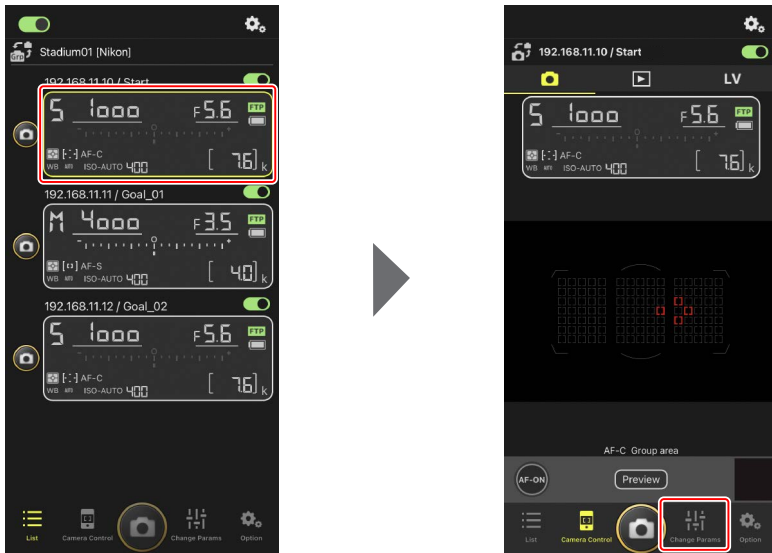

2. Touchez **[Exposure]** (Exposition).

Modifiez les paramètres d'exposition de l'appareil photo distant sélectionné. Pour ce faire, touchez les paramètres à l'écran.



Mode de prise de vue du Z6III

Le mode de prise de vue du Z6III ne peut pas être défini depuis l'application NX Field. Utilisez l'appareil photo pour modifier ce réglage.

■ Copie des paramètres d'exposition d'un appareil photo distant à l'autre

Vous pouvez copier les paramètres d'exposition affichés à l'écran dans n'importe quels autres appareils photo distants connectés.

- Les paramètres suivants sont copiés : vitesse d'obturation, ouverture, état du contrôle automatique de la sensibilité (activé ou désactivé), sensibilité, correction d'exposition, balance des blancs, réglage précis de la balance des blancs et pré-réglage manuel de la balance des blancs.

1. Maintenez le doigt appuyé sur les informations de l'appareil photo distant source, puis touchez **[Copy exposure info.]** (Copier les infos d'exposition).

Vous serez invité à choisir les appareils photo distants de destination.

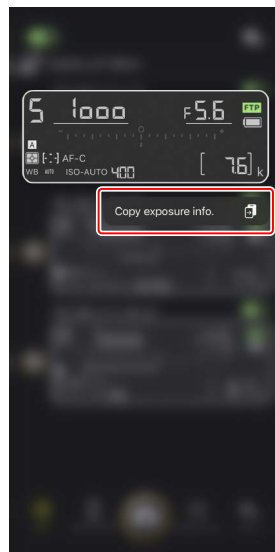

2. Sélectionnez les appareils photo distants souhaités et touchez **[Done]** (Terminé).

Touchez **[Yes]** (Oui) lorsque vous êtes invité à copier les paramètres d'exposition de l'appareil photo source dans les appareils photo sélectionnés.



Restrictions

- Selon le modèle et les paramètres actuels, les appareils photo distants de destination peuvent ne pas prendre en charge les valeurs copiées. Si tel est le cas, la vitesse d'obturation, l'ouverture, la sensibilité et la correction d'exposition seront réglées sur les valeurs prises en charge les plus proches.
- Il est possible que vous ne puissiez pas copier la balance des blancs entre différents modèles d'appareils photo.
- Les paramètres d'exposition ne peuvent pas être copiés pendant la prise de vue automatique (fonctionnalité disponible avec les appareils photo Z9 à partir de la version 4.00 du firmware « C »), si elle a été activée depuis l'application NX Field.

Réduction du scintillement haute fréquence

Une option appelée [**High-frequency flicker reduction**] (Réduction du scintillement haute fréquence) est disponible lorsqu'un Z9 (firmware « C » version 2.10 ou ultérieure), un Z8 ou un Z6III est connecté.

- Sélectionnez [**Yes**] (Oui) pour activer [**High-frequency flicker reduction setting**] (Réglage de la réduction du scintillement haute fréquence). Vous pourrez alors modifier la vitesse d'obturation ([**Shutter speed**]) par incréments plus petits que d'ordinaire tout en prévisualisant l'effet en mode de visée écran. Touchez << ou >> pour modifier la vitesse d'obturation selon l'incrément sélectionné sur l'appareil photo distant. Pour modifier la vitesse d'obturation par de plus petits incréments, touchez < ou >.

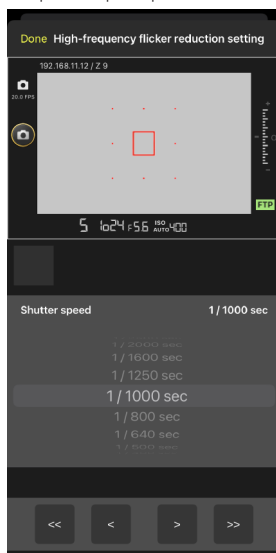

- L'affichage de la vitesse d'obturation indiquera uniquement le dénominateur, notamment le premier chiffre situé après le séparateur décimal.
- Pour en savoir plus sur la réduction du scintillement haute fréquence, reportez-vous au *Guide de référence* du Z9, Z8 ou Z6III.

Réglage des autres paramètres des appareils photo distants

Modifiez les paramètres des appareils photo distants, comme la balance des blancs et les Picture Control.

■ Onglet [AF/WB] (AF/balance des blancs) de « Change Params »

Réglez les paramètres autofocus et de balance des blancs.

Certains paramètres autofocus sont également accessibles via les options de contrôle de l'appareil photo (☰ 119).



Mesure de la balance des blancs ponctuelle (D6 et D5 uniquement)

Vous pouvez mesurer la balance des blancs ponctuelle en mode de visée écran lorsque **[Preset manual]** (Pré-réglage manuel) est sélectionné comme balance des blancs.

1. Sélectionnez **[Preset manual]** (Pré-réglage manuel) comme balance des blancs.

Les paramètres de balance des blancs sont accessibles depuis l'onglet **[AF/WB]** (AF/Balance des blancs) sur l'écran Modification des paramètres.

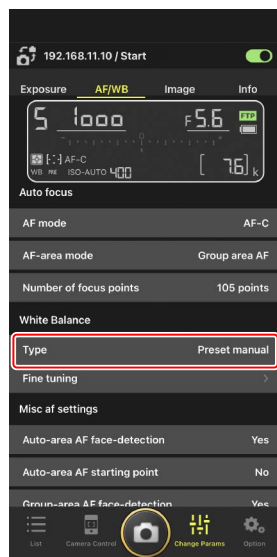

2. Touchez  (bouton de contrôle de l'appareil photo).

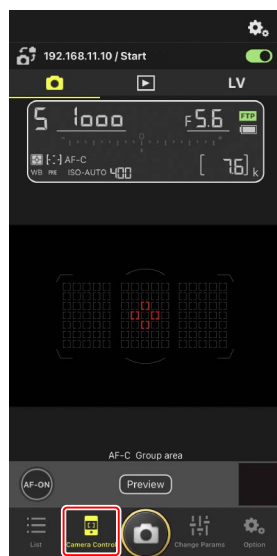

3. Touchez **LV** (onglet visée écran).

Une image en direct provenant de l'appareil photo distant s'affiche.

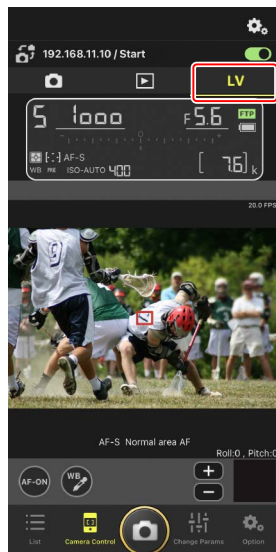

4. Touchez **WB** (bouton de balance des blancs).

Ce bouton devient jaune pour indiquer que le mode de mesure directe est sélectionné.



5. Touchez une zone blanche ou grise neutre du sujet.

Si la mesure aboutit, l'affichage de la visée écran est en surbrillance verte et **[Success]** (Réussite) s'affiche.

- Si l'affichage de la visée écran n'est pas en surbrillance verte, touchez à nouveau une zone blanche ou grise neutre du sujet.



6. Touchez à nouveau  (bouton de balance des blancs) pour quitter le mode de mesure directe.

■ Onglet [Image] de « Change Params »

Réglez la qualité d'image, les Picture Control et d'autres paramètres associés à l'image.

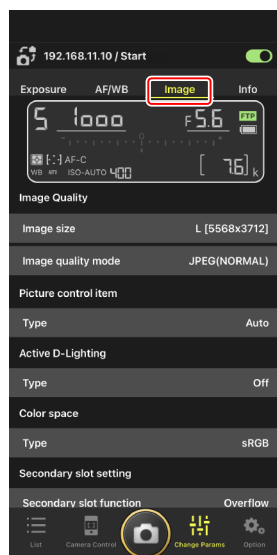

■ Onglet [Info] (Infos) de « Change Params »

Sélectionnez les données enregistrées avec les photos, notamment les informations IPTC et les légendes des images.



■ Choix d'un jeu de réglages

Vous pouvez commuter entre les réglages Prise de vue photo stockés sur l'appareil photo distant dans les jeux « A » à « D », en faisant glisser les informations de l'appareil photo distant dans l'application NX Field.

- Cette fonctionnalité est disponible avec les Z9, Z8, D6 et D5.

1. Modifiez les réglages dans le menu Prise de vue photo de l'appareil photo distant.

La procédure varie selon l'appareil photo :

- Appareils photo Z9 et Z8 : sélectionnez [**Jeux de réglages étendus**] dans le menu Prise de vue photo et choisissez [**ON**].
- Appareils photo D6 et D5 : sélectionnez [**Jeux de réglages étendus photo**] dans le menu Prise de vue photo et choisissez [**Activés**].

2. Accédez à (options) dans l'application NX Field et sélectionnez [**Yes**] (Oui) pour [**Enable the shooting menu bank**] (Activer le jeu de réglages Prise de vue).

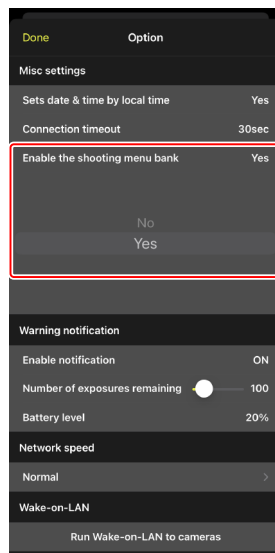

3. Connectez-vous à l'appareil photo distant depuis l'application NX Field.

Une icône représentant le jeu de réglages Prise de vue (« A » à « D ») figure désormais parmi les informations de l'appareil photo distant.

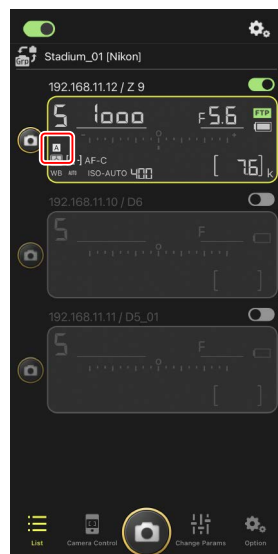

4. Faites glisser les informations de l'appareil photo distant vers la gauche ou la droite.

Le jeu de réglages Prise de vue sélectionné change.

- La mise à jour des réglages dure environ une seconde après l'arrêt du défilement.
- Il est également possible de sélectionner le jeu de réglages Prise de vue lors de la visée écran photo (Z9 et Z8 uniquement).

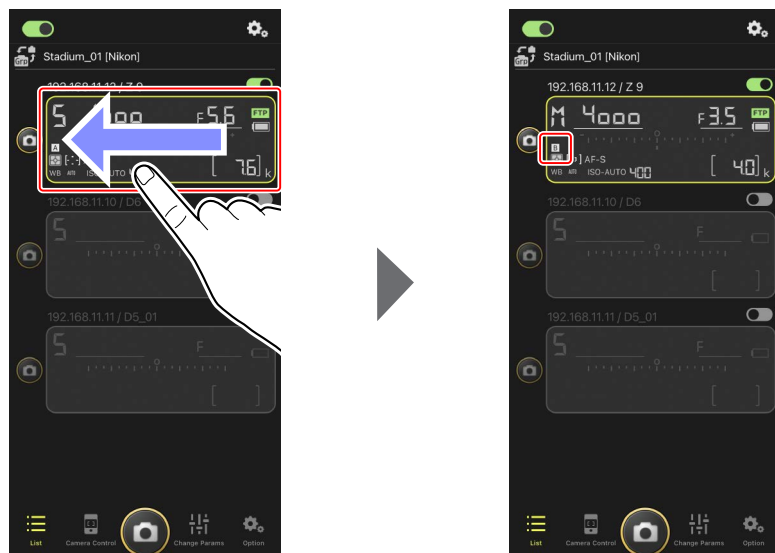

Chargement des réglages Prise de vue

- L'application NX Field a besoin de plus de temps pour charger tous les réglages Prise de vue des jeux « A » à « D » lorsqu'elle se connecte à des appareils photo distants et que **[Yes]** (Oui) est sélectionné pour **[Enable the shooting menu bank]** (Activer le jeu de réglages Prise de vue).
- Vous ne pouvez pas charger les réglages Prise de vue en sélectionnant **[Yes]** (Oui) pour **[Enable the shooting menu bank]** (Activer le jeu de réglages Prise de vue) après l'établissement d'une connexion à l'appareil photo distant via l'application NX Field. Mettez fin à la connexion à l'appareil photo distant, puis connectez-vous à nouveau.

Redémarrage de tous les appareils photo distants connectés

Allez dans  (options), ouvrez [Option], touchez [Reboot all cameras] (Redémarrer tous les appareils photo) pour afficher la boîte de dialogue de confirmation, puis touchez [OK] pour redémarrer tous les appareils photo distants connectés.

- Les appareils photo distants redémarrés se reconnecteront automatiquement à l'application NX Field.

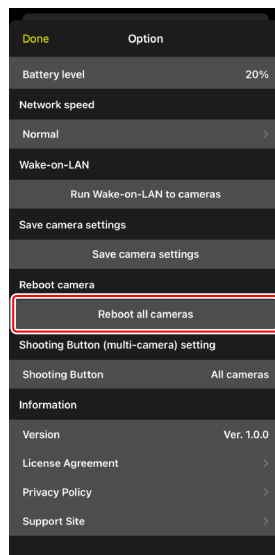

Appareils photo compatibles

Cette fonctionnalité est disponible avec :

- les appareils photo Z9 (firmware « C » version 5.10 ou ultérieure)

Utilisation de NX Field pendant une longue période

Lorsque vous utilisez longtemps NX Field, redémarrez les appareils photo distants lors des pauses ou à d'autres moments opportuns pour réduire le risque d'erreurs inattendues et de perte de communications.

Affichage des photos avec l'application NX Field

Affichage des images

Pour afficher la liste des vignettes des images figurant sur les cartes mémoire de l'appareil photo distant sélectionné, touchez  (onglet de visualisation) sur l'écran Contrôle de l'appareil photo.



- ① **Options de contrôle de l'appareil photo**
Réglez les paramètres de l'écran de visualisation (📖 142).
- ② **Adresse IP/nom (📖 49)**
L'adresse IP et le nom.
- ③ **Commutateur de connexion**
Activez ou désactivez la connexion à l'appareil photo source.
- ④ **Onglets Appareil photo, Visualisation et Visée écran**
Choisissez l'onglet à afficher.
- ⑤ **Actualiser**
Actualisez l'affichage des vignettes.
- ⑥ **Trouver**
Filtrez les photos selon leur état de protection ou leur date d'enregistrement.
- ⑦ **Sélection du logement**
Choisissez le logement contenant la carte mémoire à partir de laquelle les photos seront visualisées.
- ⑧ **[Select] (Sélectionner)**
Touchez cet emplacement pour activer la sélection des photos.

9 Vignettes

Vignettes montrant les images figurant sur la carte mémoire du logement sélectionné. Si vous touchez une vignette, l'image sélectionnée s'affiche en mode vue unique ( 138).

- L'application affiche uniquement les copies JPEG ou HEIF des photos enregistrées en mode RAW + JPEG ou RAW + HEIF. Des icônes « RAW » sont affichées sur les vignettes.
- Les photos qui ont été transférées vers le serveur FTP sont signalées par les icônes , tandis que celles qui sont en attente de transfert sont signalées par les icônes .
- Seule la première vue de chaque série photographiée en rafale s'affiche sous forme de vignette (uniquement pour les Z9 dont la version du firmware « C » est la 5.00 ou ultérieure). L'icône  s'affiche sur la vignette. Touchez la vignette pour afficher toutes les images de la rafale sous forme de vignettes.
 - Touchez la première image de la rafale pour quitter et revenir à l'écran précédent.
 - Vous pouvez modifier la façon dont la série de vues prises en rafale est affichée en utilisant les options de visualisation ( 142).

10 Nombre d'images

Nombre total d'images enregistrées sur la carte mémoire du logement sélectionné affiché dans la liste des vignettes. Une rafale est considérée comme une seule image.

■ Affichage d'une image en mode vue unique

Affichez l'image sélectionnée en mode vue unique en touchant sa vignette sur l'écran de visualisation. Vous pouvez partager et enregistrer l'image actuelle, l'envoyer par FTP ou ajouter une annotation vocale.



① **[AF]**

Touchez cette icône pour afficher le point AF utilisé au moment de la prise de vue. Cette option n'est pas disponible lorsqu'une image HEIF ou RAW enregistrée en mode de tons HLG est affichée en mode vue unique.

② **[Info.] (Infos)**

Touchez cette icône pour afficher la date et l'heure d'enregistrement, la vitesse d'obturation et d'autres informations de prise de vue. Cette option n'est pas disponible lorsqu'une image HEIF ou RAW enregistrée en mode de tons HLG est affichée en mode vue unique.

③ **Zone d'affichage**

Affiche l'image sélectionnée en plein écran.

④ **Partager**

Touchez cette icône pour partager l'image actuelle avec d'autres personnes par e-mail, messagerie, etc. Vous pouvez également la télécharger dans la pellicule de votre iPhone.

⑤ **FTP**

Touchez cette icône pour transférer l'image actuelle vers le serveur FTP.

⑥ **Microphone (uniquement pour les Z9 dont la version du firmware « C » est la 5.00 ou ultérieure)**

Touchez  (microphone) pour afficher une boîte de dialogue permettant d'enregistrer une annotation vocale (📖 140).

⑦ **Supprimer**

Supprimez l'image actuelle de l'appareil photo distant.

Ajout d'une annotation vocale à une photo (uniquement pour les Z9 dont la version du firmware « C » est la 5.00 ou ultérieure)

Lorsque vous sélectionnez une photo sur l'écran de visualisation pour l'afficher en mode vue unique,  (microphone) s'affiche afin que vous puissiez enregistrer une annotation vocale. Vous pouvez enregistrer une annotation vocale avec le microphone de votre iPhone et l'ajouter à la photo actuelle.

- Il est impossible d'ajouter une annotation vocale à une photo protégée.

1. Touchez une photo dans la liste des vignettes.

La photo sélectionnée s'affiche en mode vue unique.

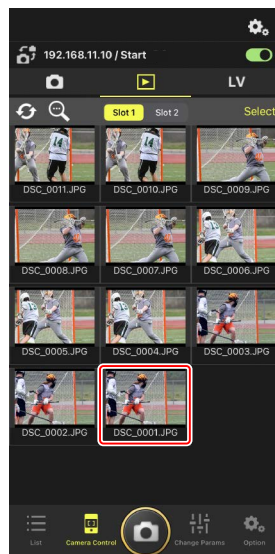

2. Touchez  (microphone) en mode vue unique.

Touchez **[Start]** (Démarrer) dans la boîte de dialogue de confirmation pour démarrer l'enregistrement.

- Il est possible d'enregistrer jusqu'à 60 secondes d'annotation vocale.



3. Touchez **[Done]** (Terminé).

L'annotation vocale est enregistrée sur la carte mémoire de l'appareil photo.

- L'annotation vocale est enregistrée dans le même dossier et porte le même nom de fichier que la photo actuelle.

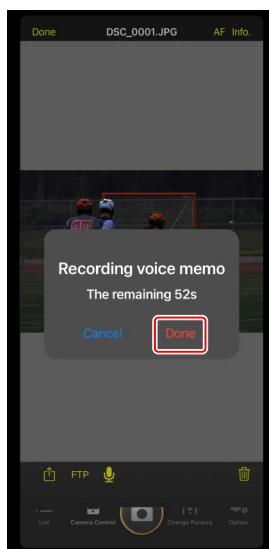

■ Réglage des paramètres de l'écran de visualisation

Vous pouvez régler les options de visualisation en touchant  (options de contrôle de l'appareil photo) sur l'écran de visualisation.

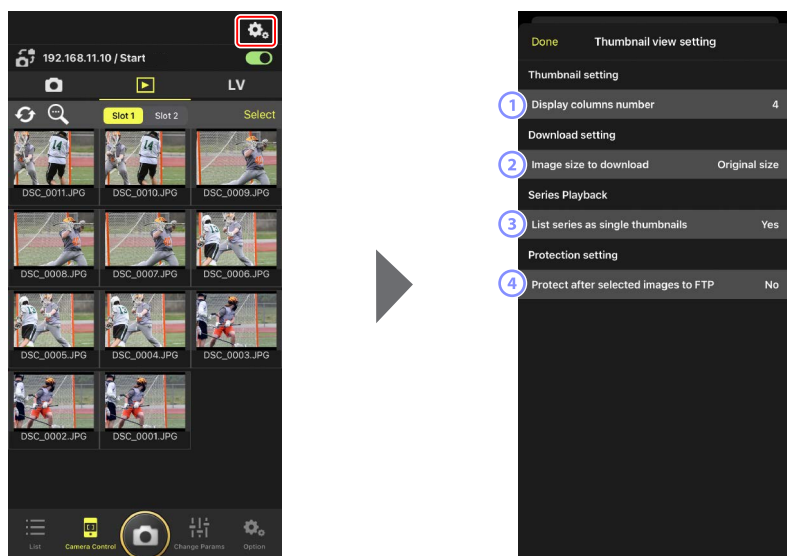

- ① **[Display Columns Number] (Nombre de colonnes affichées)**
Choisissez le nombre de vignettes (1 à 6) affichées sur chaque rangée.
- ② **[Image Size to Download] (Taille des images téléchargées)**
Choisissez la taille à laquelle les photos sont téléchargées sur l'iPhone.
- ③ **[List Series as Single Thumbnails] (Représenter les séries par une vignette)**
Configurez la façon dont s'affiche la série de vues prises en rafale.
- ④ **[Protect After Selected Images to FTP] (Protéger les images sélectionnées pour le FTP)**
Protège automatiquement les images de la carte mémoire de l'appareil photo, qui sont sélectionnées pour le transfert via FTP dans la liste des vignettes.

Partage et téléchargement des photos avec un iPhone

Vous pouvez partager les photos sélectionnées dans la liste des vignettes avec d'autres personnes par e-mail ou par un moyen similaire ou les télécharger depuis l'appareil photo distant sur l'iPhone.

1. Touchez [**Select**] (Sélectionner) sur l'affichage des vignettes.



2. Sélectionnez les photos que vous souhaitez partager.
 - Choisissez une seule image de la rafale pour sélectionner toutes les photos de la rafale.

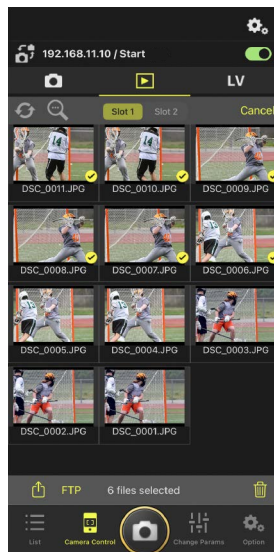

3. Touchez  (bouton de partage).

Vous pouvez partager les photos sélectionnées avec d'autres personnes par e-mail, messagerie ou autre moyen similaire. Vous pouvez également les télécharger sur la pellicule de l'iPhone.

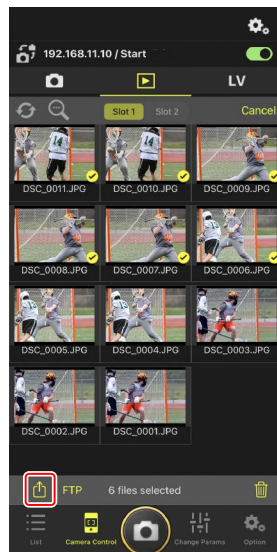

Transfert des photos sélectionnées via FTP

Vous pouvez transférer les photos sélectionnées sur la liste des vignettes depuis l'appareil photo distant via FTP.

1. Touchez **Select** (Sélectionner) sur l'affichage des vignettes.



2. Sélectionnez les photos que vous souhaitez transférer vers le serveur FTP.
 - Choisissez une seule image de la rafale pour sélectionner toutes les photos de la rafale.

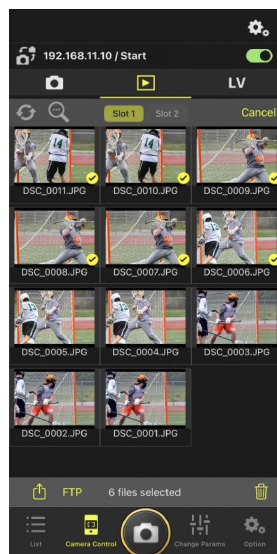

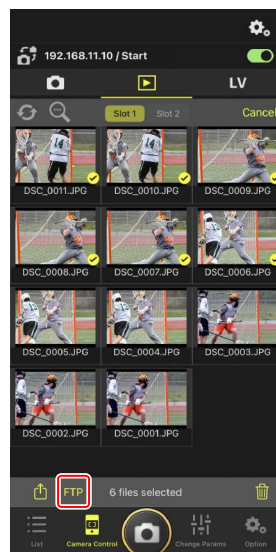

3. Touchez **FTP** (bouton FTP).

Une boîte de dialogue de confirmation s'affiche ; touchez **[OK]** pour transférer les photos sélectionnées vers le serveur FTP.



État du transfert

Les photos sont accompagnées du symbole  après le transfert et du symbole  lorsqu'elles sont en attente de transfert. Vous pouvez modifier les paramètres des appareils photo distants, prendre des photos et utiliser la visée écran lorsque le transfert est en cours.

- Si vous ajoutez une annotation vocale à une photo dont l'état de transfert est , la photo sera transférée sans l'annotation vocale associée selon la file d'attente. De plus, la même photo comportant l'annotation vocale sera ajoutée à la fin de la file d'attente (☐ 140).

Marquage de transfert des photos après leur transfert

L'appareil photo affiche le marquage de transfert des derniers transferts uniquement ; le nombre d'images dont le marquage de transfert est affiché varie selon l'appareil photo :

- Appareils photo Z9, Z8, Z6III et D6 : 5000 (10 000 lorsque deux cartes mémoire sont insérées)
- Appareils photo D5 : 1000

Options de transfert FTP

Pour obtenir des informations sur la modification des paramètres FTP, reportez-vous à [Affichage et réglage des paramètres FTP dans l'application NX Field](#) (📖 150).

Identification des images transférées vers FTP sur les appareils photo et les ordinateurs

Lorsque vous touchez  (bouton des options de contrôle de l'appareil photo) sur l'écran de visualisation et réglez **[Protect after selected images to FTP]** (Protéger les images sélectionnées pour FTP) sur **[Yes]** (Oui), les images figurant sur la carte mémoire de l'appareil photo sont protégées automatiquement si elles ont été sélectionnées dans la liste des vignettes pour être transférées vers un serveur FTP. Vous pouvez consulter l'état de la protection sur l'appareil photo et sur des logiciels pour ordinateur comme NX Studio.

Suppression d'une sélection de photos

Vous pouvez supprimer de l'appareil photo distant les photos sélectionnées sur la liste des vignettes.

1. Touchez **[Select]** (Sélectionner) sur l'affichage des vignettes.



2. Sélectionnez les photos que vous souhaitez supprimer.
 - Choisissez une seule image de la rafale pour sélectionner toutes les photos de la rafale.

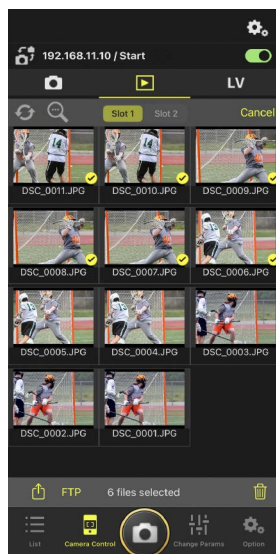

3. Touchez  (bouton de suppression).

Une boîte de dialogue de confirmation s'affiche ; touchez **[OK]** pour supprimer les photos sélectionnées de l'appareil photo distant.



Pendant la suppression

Un indicateur rond bleu s'affiche pendant la suppression. Vous ne pouvez pas utiliser l'application NX Field pendant la suppression.

Suppression des photos à double format

- La suppression de la copie JPEG ou HEIF des photos enregistrées lorsque **[Débordement]** est sélectionné en mode NEF (RAW) + JPEG ou NEF (RAW) + HEIF entraîne également la suppression de la copie NEF (RAW).
- Si **[Sauvegarde]** était sélectionné, seules les photos de la carte mémoire du logement actuel seront supprimées. La suppression de la copie JPEG ou HEIF des photos NEF (RAW) + JPEG ou NEF (RAW) + HEIF entraîne également la suppression de la copie NEF (RAW).
- Si une option à double format était sélectionnée, seules les photos de la carte mémoire du logement actuel seront supprimées.

Affichage et réglage des paramètres FTP dans l'application NX Field

L'application NX Field permet d'afficher et de régler les paramètres FTP des appareils photo de la liste des appareils photo distants. Allez dans  (options) > **[FTP Status]** (État FTP) pour afficher l'état FTP.

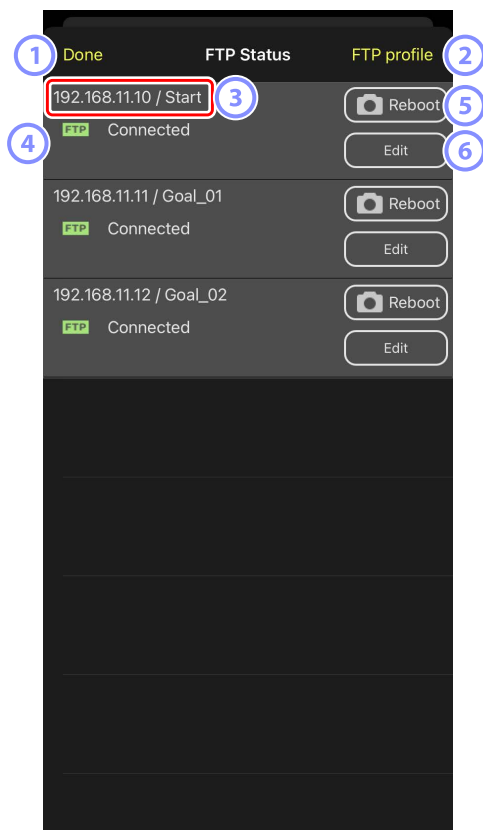

① **[Done] (Terminé)**

Enregistrez toute modification et quittez l'écran des paramètres FTP.

② **[FTP Profile] (Profil FTP)**

Affichez les profils FTP existants ( 158) et votre historique de connexion FTP ( 154).

③ Adresse IP/Nom de l'appareil photo distant

Adresse IP et nom de l'appareil photo distant.

④ État de la connexion

État de la connexion entre l'appareil photo distant et le serveur FTP.

- L'icône  (FTP) située dans la zone des informations de l'appareil photo distant s'affiche en rouge si une erreur FTP survient.

⑤ Reboot (Redémarrage)

Redémarre la connexion réseau de l'appareil photo distant.

Redémarrage des connexions

- Le rétablissement de la connexion réseau de l'appareil photo distant après un redémarrage prend environ 30 secondes.
- Touchez [**Reboot**] (Redémarrer) suite à un dysfonctionnement du serveur ou à un câble Ethernet débranché si l'appareil photo distant indique une erreur même après la restauration du serveur FTP.

⑥ Edit (Modifier)

Modifiez directement les profils FTP de l'appareil photo distant ( 152) ou choisissez des profils dans une liste ( 158).

Panne du serveur FTP

Si le serveur FTP tombe en panne pendant le transfert, la connexion entre l'application NX Field et les appareils photo distants peut devenir erratique et par conséquent être interrompue. Pour vous reconnecter, patientez quelques minutes avant de repositionner le commutateur de connexion sur  (activé).

Modification directe des profils FTP des appareils photo distants

Modifiez le profil FTP actuel afin de choisir une autre destination. Cette action sera peut-être nécessaire si par exemple, le serveur FTP est temporairement en panne.

1. Touchez  (bouton de modification) pour l'appareil photo distant souhaité sur l'écran de l'état FTP.

- Cette option est disponible uniquement avec les appareils photo portant la mention [**Connected**] (Connecté).

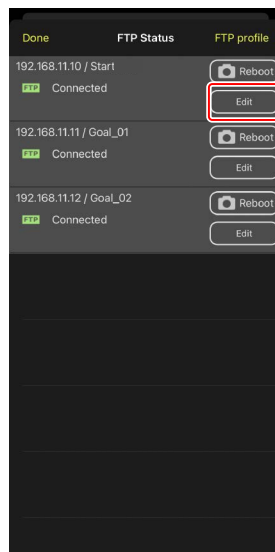

2. Touchez [**Edit the profile directly**] (Modifier le profil directement).

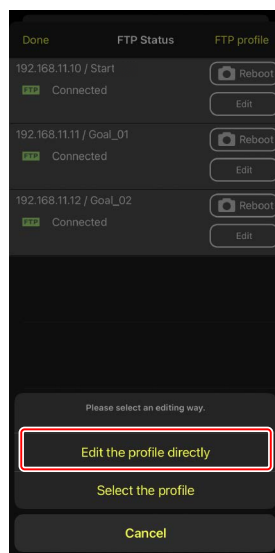

3. Modifiez l'adresse IP, le numéro de port et d'autres paramètres de profil FTP, puis touchez **[Save]** (Enregistrer).

L'appareil photo distant redémarrera la connexion lorsqu'il actualisera le profil FTP.

- Si la connexion est établie, **[Connected]** (Connecté) s'affichera sur l'écran de l'état FTP.

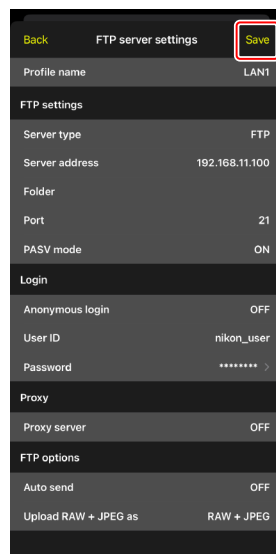

✎ Sélection du type d'images à transférer vers FTP (appareils photo Z9, Z8 (firmware « C » version 2.10 ou ultérieure) et Z6III uniquement)

Après avoir sélectionné **[ON]** pour **[FTP options]** (Options FTP) > **[Auto send]** (Envoi automatique), vous pouvez sélectionner le type d'images à transférer vers FTP pour les paramètres de transfert suivants :

- **[Upload RAW + JPEG as]** (Transfert RAW + JPEG) (Z9)
- **[Upload RAW + JPEG as (Overflow/backup)]** (Transfert RAW + JPEG (Débordement/sauvegarde)) (Z8, Z6III)
- **[Upload RAW + JPEG as (RAW primary - JPEG secondary)]** (Transfert RAW + JPEG (RAW principal - JPEG secondaire)) (Z8, Z6III)
- **[Upload RAW + HEIF as (Overflow/backup)]** (Transfert RAW + HEIF (Débordement/sauvegarde)) (Z8, Z6III)
- **[Upload RAW + HEIF as (RAW primary - HEIF secondary)]** (Transfert RAW + HEIF (RAW principal - HEIF secondaire)) (Z8, Z6III)

Ajout de profils FTP

Vous pouvez ajouter des profils depuis l'historique de connexion ou saisir de nouveaux profils directement et les ajouter à la liste. Les profils FTP de la liste permettent de choisir la destination des photos transférées depuis des appareils photo distants.

■ Ajout de profils depuis l'historique de connexion

Sélectionnez des profils dans l'historique de connexion et ajoutez-les à la liste.

1. Touchez **[FTP profile]** (Profil FTP) sur l'écran de l'état FTP.

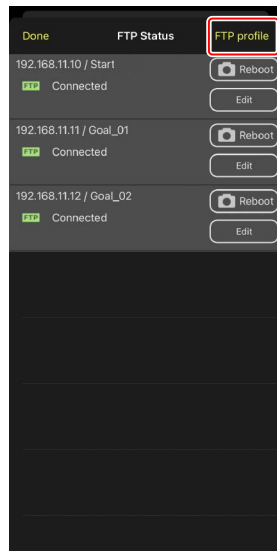

2. Touchez **[History]** (Historique), puis touchez **[Move to List]** (bouton déplacer dans la liste) pour le profil FTP souhaité dans l'historique de connexion.

Le profil FTP sélectionné est ajouté à la liste et peut être utilisé pour les prochaines connexions.

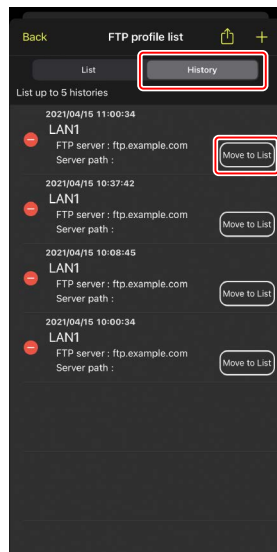

■ Saisie directe de profils FTP

Saisissez un profil de serveur FTP et ajoutez-le à la liste des profils FTP.

1. Touchez **[FTP profile]** (Profil FTP) sur l'écran de l'état FTP.

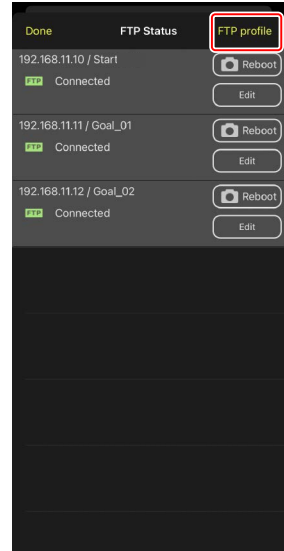

2. Touchez .

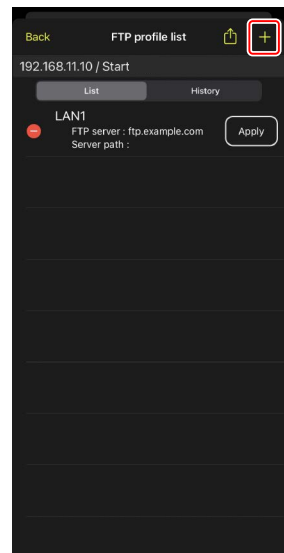

3. Saisissez les paramètres souhaités et touchez [**Save**] (Enregistrer).

Le nouveau profil FTP est ajouté à la liste et peut être utilisé pour les prochaines connexions.

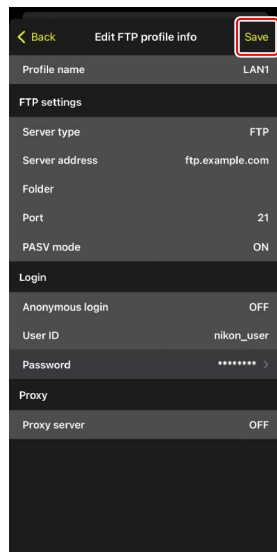

■ Sélection de destinations depuis la liste des profils FTP

Les profils FTP de la liste permettent de choisir la destination des photos transférées depuis des appareils photo distants.

1. Touchez  (bouton de modification) pour l'appareil photo distant souhaité sur l'écran de l'état FTP.

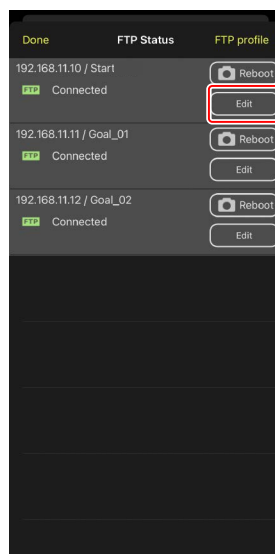

2. Touchez **[Select the profile]** (Sélectionner le profil).

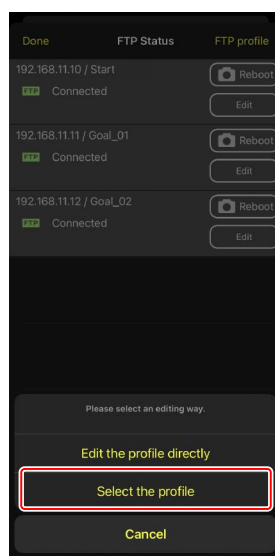

3. Touchez  (bouton appliquer) pour le profil FTP souhaité.

L'appareil photo distant redémarrera la connexion lorsqu'il actualisera le profil FTP.

- Si la connexion est établie, [**Connected**] (Connecté) s'affichera sur l'écran de l'état FTP.

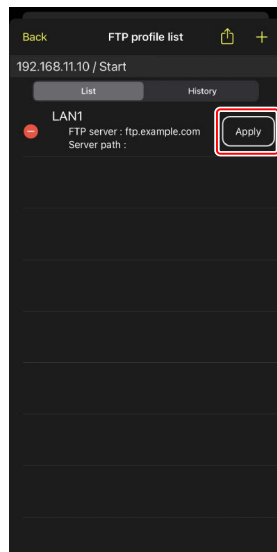

☑ Attention : sélection de profils FTP

Il est possible de sélectionner des profils FTP contenant des réglages pour le FTSP ou d'autres fonctionnalités disponibles uniquement avec certains appareils photo ou certains firmwares d'appareil photo seulement si les fonctionnalités sont prises en charge par l'appareil photo concerné.

Copie des profils FTP des appareils photo distants sur d'autres iPhones ou iPads

Vous pouvez copier les profils FTP des appareils photo distants sur les applications NX Field installées sur d'autres iPhones ou iPads.

Dans la liste des profils FTP, touchez  (bouton de partage) et sélectionnez une méthode de partage et une destination.

Touchez **[OK]** dans les boîtes de dialogue de confirmation affichées sur les périphériques source et de destination pour copier le profil FTP sur l'application NX Field installée sur le périphérique de destination.

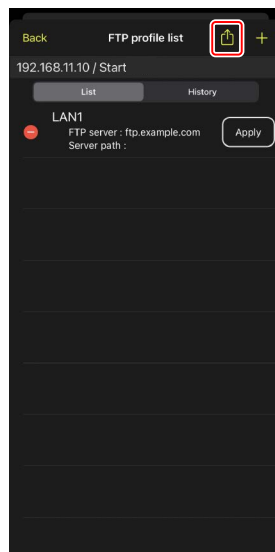

Copie des paramètres de connexion de tous les appareils photo distants sur d'autres iPhones ou iPads

Vous pouvez copier les adresses IP et les noms des appareils photo distants portant les noms d'affichage enregistrés dans l'application NX Field (📖 49) dans des applications NX Field installées sur d'autres iPhones ou iPads.

Allez dans  (options) > [**Camera Connection**] (Connexion de l'appareil photo), touchez  (bouton de partage), puis sélectionnez une méthode de partage et une destination.

Touchez **[OK]** dans les boîtes de dialogue affichées sur les périphériques source et de destination pour copier dans l'application NX Field installée sur le périphérique de destination, les adresses IP et les noms des appareils photo distants portant le nom d'affichage actuellement sélectionné sur le périphérique source.

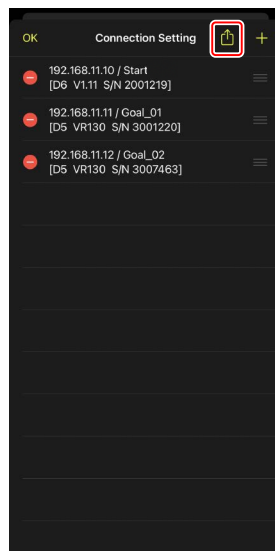

Formatage des cartes mémoire des appareils photo distants avec l'application NX Field

Pour formater les cartes mémoire insérées dans les appareils photo distants, allez dans  (options) et sélectionnez **[Card Format]** (Formatage des cartes).

Mettez en surbrillance le logement contenant la carte mémoire et touchez **[Starts formatting the card...]** (Démarrage du formatage de la carte...). Une boîte de dialogue de confirmation s'affiche ; touchez **[OK]** pour formater la carte mémoire.

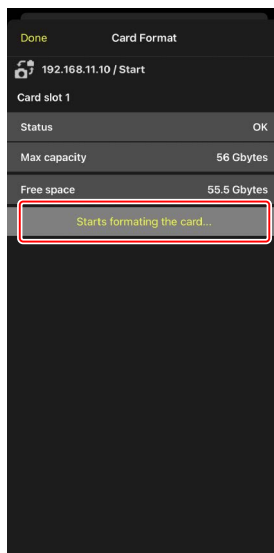
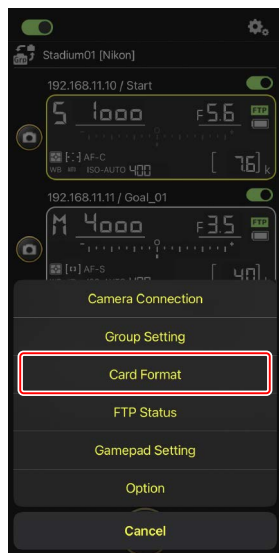

Vitesse de transfert et cadence d'affichage

La réduction de la vitesse de transfert et de la cadence d'affichage de la visée écran peut permettre à NX Field d'être plus réactif lorsque le réseau est lent.

Choix d'une vitesse de transfert

Vous pouvez régler la vitesse de transfert en accédant à  (options), en sélectionnant [**Option**] > [**Network speed**] (Vitesse du réseau) et en utilisant le curseur.

- Touchez [**Done**] (Effectué) pour enregistrer les modifications.

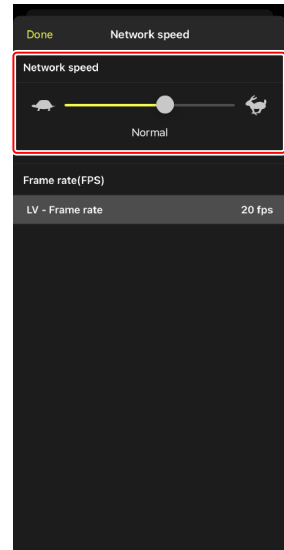

Choix d'une cadence d'affichage de la visée écran

Pour choisir la cadence d'affichage de la visée écran, accédez à  (options), sélectionnez **[Option]** > **[Network speed]** (Vitesse du réseau) et touchez **[LV - Frame rate]** (Visée écran - Cadence).

- Choisissez une valeur comprise entre 1 et 30 vps. Le choix de cadences lentes en cas de lenteur de l'application peut permettre à cette dernière d'être plus réactive.
- Touchez **[Done]** (Effectué) pour enregistrer les modifications.

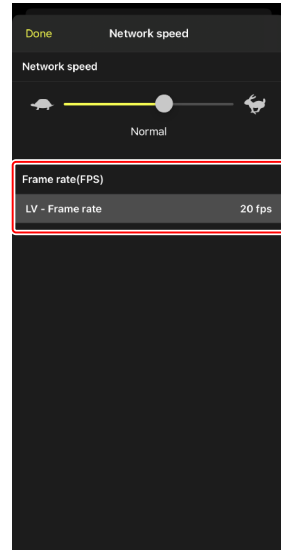

Options de visée écran

Vous pouvez également régler la cadence d'affichage dans la boîte de dialogue des options de visée écran ( 102).

Utilisation de Wake-on-LAN pour activer la temporisation du mode veille des appareils photo distants (D6 uniquement)

Le D6 prend en charge la fonctionnalité Wake-on-LAN (WOL) de l'application NX Field, permettant d'activer la temporisation du mode veille des appareils photo distants. Pour utiliser le WOL, vous devez indiquer l'adresse MAC des appareils photo distants dans l'application NX Field.

Paramètres de connexion

Mettez fin à la connexion avec l'appareil photo distant avant d'apporter des modifications à **[Connection Setting]** (Paramètre de connexion).

Saisie des adresses MAC des appareils photo distants

La saisie de l'adresse MAC de l'appareil photo distant active le WOL.

1. Touchez  (bouton options) et sélectionnez **[Camera Connection]** (Connexion de l'appareil photo).

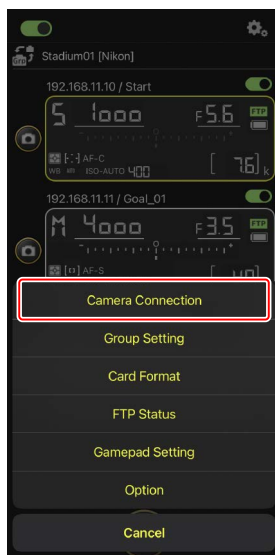

2. Touchez les informations de connexion d'un appareil photo distant D6 que vous souhaitez configurer pour le WOL.

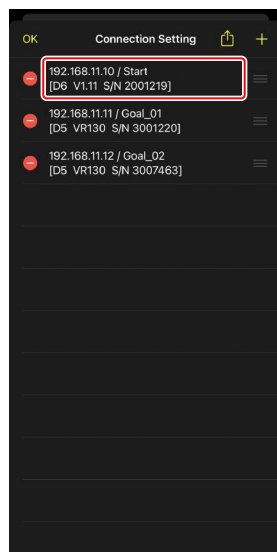

3. Saisissez une adresse MAC et touchez [Save] (Enregistrer).

Vous pouvez afficher l'adresse MAC de l'appareil photo distant en sélectionnant [**Réseau local câblé/WT**] > [**Options**] > [**Adresse MAC**] dans le menu Configuration de l'appareil photo. Il n'est pas nécessaire de saisir les tirets.

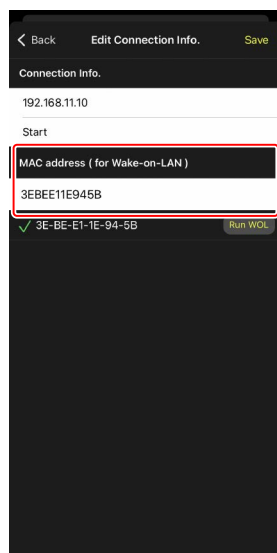

Utilisation du WOL pour activer la temporisation du mode veille des appareils photo distants

Exécutez le WOL pour activer la temporisation du mode veille des appareils photo distants.

1. Touchez  (bouton options) et sélectionnez **[Camera Connection]** (Connexion de l'appareil photo).

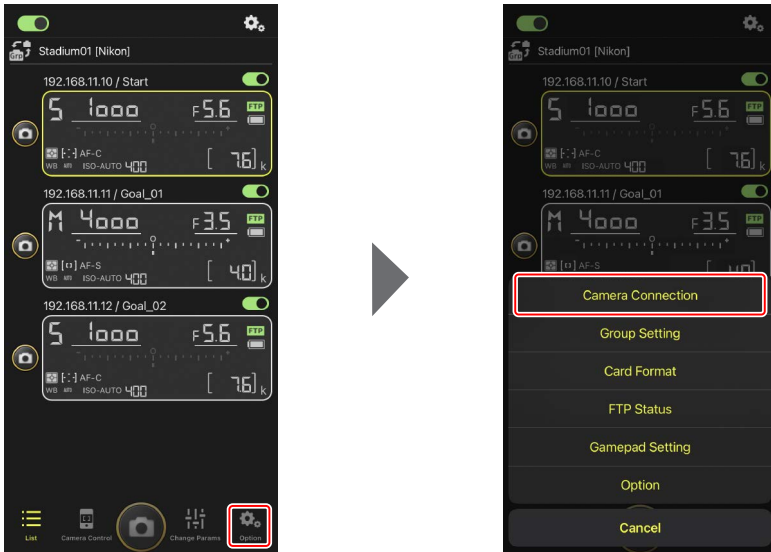

2. Touchez les informations de connexion d'un appareil photo distant D6 que vous souhaitez configurer pour le WOL.

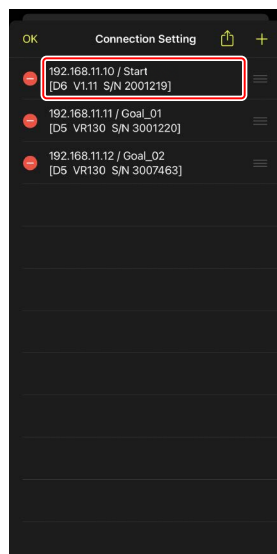

3. Touchez **Run WOL** (bouton d'exécution WOL).

Une boîte de dialogue de confirmation s'affiche ; touchez **[OK]** pour activer la temporisation du mode veille de l'appareil photo distant.

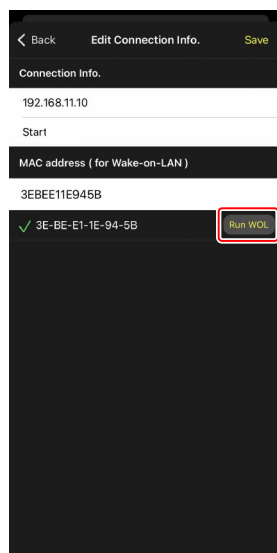

☑ **Précautions : utilisation du WOL**

- Consultez l'administrateur réseau pour obtenir de l'aide sur le WOL.
- Étant donné que le rétablissement de la connexion au réseau prend environ 30 secondes après le redémarrage de la temporisation du mode veille, nous vous recommandons de sélectionner un réglage de 10 ou 30 minutes pour la [**Temporisation du mode veille**] dans les menus de l'appareil photo.
- Vérifiez que l'appareil photo distant est sous tension.

✎ **Utilisation du WOL pour démarrer la temporisation du mode veille**

Le WOL permet uniquement de démarrer la temporisation du mode veille si l'appareil photo distant et l'iPhone ou l'iPad sont tous les deux sur le même réseau. Le WOL risque de ne pas fonctionner si les périphériques sont sur des réseaux différents connectés via un routeur.

Manipulation des appareils photo distants connectés à un iPhone via une manette

Pour utiliser une manette afin de déclencher les appareils photo distants connectés à un iPhone, accédez à  (options) et sélectionnez [**Gamepad Setting**] (Réglage de la manette).

- Les fonctions suivantes peuvent être attribuées aux boutons de la manette :
 - [**Shooting all cameras**] (Déclencher tous les appareils photo) : déclenchez tous les appareils photo distants connectés.
 - [**Shooting selected camera**] (Déclencher l'appareil photo sélectionné) : déclenchez un appareil photo distant connecté sélectionné dans la liste.
- Pour savoir comment connecter la manette à l'iPhone, reportez-vous à la documentation fournie avec la manette.

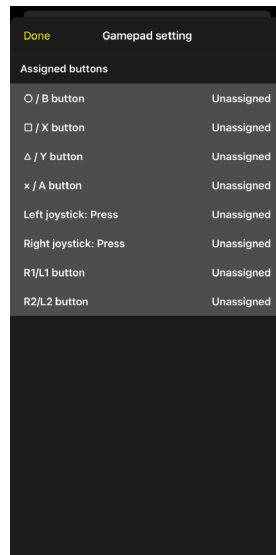
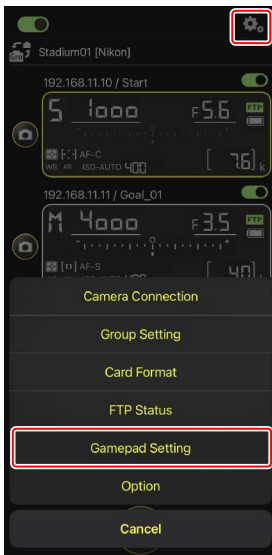

Autres options

Pour accéder à des paramètres comme les délais de connexion et les niveaux de notification, allez dans  (options) et sélectionnez **[Option]**.

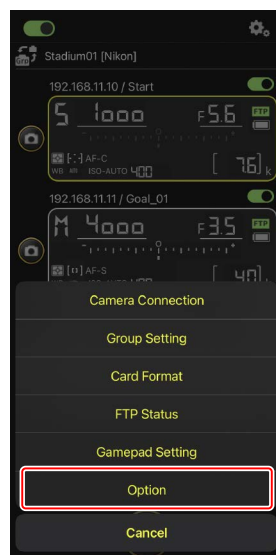

Élément	Sous-élément	Description
Misc settings (Paramètres divers)	Sets date & time by local time (Réglage de la date et de l'heure sur l'heure locale)	Choisissez de synchroniser ou non les horloges des appareils photo distants avec l'iPhone.
	Connection timeout (Délai de connexion)	Choisissez la durée pendant laquelle l'application continue d'essayer de se connecter lorsque l'appareil photo distant ne répond pas. Une erreur survient si la connexion ne peut pas être établie dans la durée sélectionnée.
	Enable the shooting menu bank (Activer le jeu de réglages Prise de vue) (📖 131)	Choisissez d'activer ou non la sélection des jeux de réglages Prise de vue.

Élément	Sous-élément	Description
Warning notification (Notification d'avertissement)	Enable notification (Activer la notification)	Choisissez si des notifications s'affichent ou non.
	Number of exposures remaining (Nombre de vues restantes)	Un avertissement s'affiche si l'espace restant sur la carte mémoire de l'appareil photo distant devient inférieur à cette limite.
	Battery level (Niveau de charge de l'accumulateur)	Un avertissement s'affiche si le niveau de charge de l'accumulateur de l'appareil photo distant devient inférieur à cette limite. Si « 1% » est sélectionné, la connexion avec l'appareil photo distant peut être interrompue avant l'affichage de l'avertissement.
Network speed (Vitesse du réseau)	Network speed (Vitesse du réseau)	Choisissez une vitesse de transfert.
	Frame rate (FPS) (Cadence d'affichage (VPS)) (📖 164)	Choisissez la cadence d'affichage de la visée écran.
Wake-on-LAN (D6 uniquement)	Run Wake-on-LAN to cameras (Exécuter Wake-on-LAN sur les appareils photo) (📖 165)	Choisissez d'exécuter ou non le WOL.
Save camera settings (Enregistrer les paramètres de l'appareil photo)	—	Enregistrez les paramètres actuels sur l'appareil photo.
Reboot camera (Redémarrer l'appareil photo)	Reboot all cameras (Redémarrer tous les appareils photo) (📖 134)	Redémarrez tous les appareils photo distants connectés.
Information (Informations)	Version	Affichez les informations sur les versions.
	License information (Informations de licence)	Affichez les informations de la licence.
	Privacy policy (Politique de confidentialité)	Affichez la politique de confidentialité.
	Support (Assistance)	Ouvrez votre navigateur Internet à la page Web de l'assistance client.

Prise de vue à distance et sélection des photos à transférer avec un iPad

Les iPads exécutant l'application NX Field permettent de déclencher, d'enregistrer des vidéos ou de modifier les paramètres des appareils photo distants, et de sélectionner les images à transférer via FTP.

Transfert des photos via FTP.....

Les photos transférées sur les serveurs FTP à l'aide de l'application NX Field ne sont pas les copies stockées sur l'iPad mais les photos originales stockées sur la carte mémoire de l'appareil photo.

Fonctionnalité « Split View » (vue partagée) de l'iPad.....

L'application NX Field prend en charge la fonctionnalité « Split View » (vue partagée) de l'iPad.

Écrans de l'application NX Field

Au démarrage, l'application NX Field affiche l'écran Liste. Les commandes sont décrites ci-dessous.



① Nom d'affichage et [Group Name] (Nom de groupe) (📖 60)

Nom d'affichage et nom de groupe. Touchez cet emplacement pour passer d'un nom d'affichage à l'autre.

② Commutateur de connexion (📖 67)

Activez ou désactivez la connexion aux appareils photo distants indiqués sous le nom d'affichage actuel.

③ Déclencheur (sur un appareil photo)

Déclenche l'appareil photo distant sélectionné.

4 Informations des appareils photo distants (📖 177)

Série d'écrans reflétant les informations des écrans de contrôle supérieurs des appareils photo, notamment la vitesse d'obturation et l'ouverture. Vous pouvez contrôler les appareils photo individuellement à l'aide du déclencheur situé à gauche et du commutateur de connexion situé dans le coin supérieur droit de chaque écran. Maintenez le doigt appuyé sur la zone d'informations de l'appareil photo distant pour afficher les sous-menus relatifs aux paramètres et aux commandes des appareils photo.

5 Case à cocher

Affichée lors de l'accès à  (options) et de la sélection de **[Group Release]** (Déclenchement de groupe) pour **[Option] > [Shooting Button (multi-camera) setting]** (Réglage du bouton de prise de vue (plusieurs appareils photo)). Touchez « Déclencheur (sur plusieurs appareils photo) » pour déclencher tous les appareils photo distants cochés (📖 239).

6 Icône d'accès à la carte mémoire

S'allume pendant l'enregistrement des données sur la carte mémoire de l'appareil photo distant.

7 Icône de prise de vue avec pré-déclenchement (📖 208)

Affichée pendant la prise de vue avec pré-déclenchement effectuée depuis l'application NX Field (uniquement pour les Z9 dont la version du firmware « C » est la 5.00 ou ultérieure).

8 Icône A-CAP (📖 245)

Affichée pendant la prise de vue automatique effectuée depuis l'application NX Field (uniquement pour les Z9 dont la version du firmware « C » est la 5.00 ou ultérieure).

9 Photographie en mode intervallo-mètre (📖 233)

Affichez les options d'intervallo-mètre.

10 List (Liste) (📖 181)

Ouvre l'écran Liste.

11 Déclencheur (sur plusieurs appareils photo)

Déclenche tous les appareils photo figurant dans la liste des appareils photo distants dont les commutateurs de connexion sont positionnés sur  (activé). Vous pouvez aussi déclencher uniquement certains appareils photo distants (📖 239).

12 Visée écran

Ouvre la visée écran. Choisissez parmi l'affichage en mosaïques (📖 189), principal/secondaire (📖 190) et « skin » (📖 191) et prenez des photos ou modifiez les paramètres de l'appareil photo.

13 Options (📖 188)

Ouvre l'écran Options.

14 Bouton AF-ON

Les appareils photo effectuent la mise au point tant que vous appuyez sur ce bouton. Maintenez appuyé le bouton lorsque la prise de vue avec pré-déclenchement est activée pour effectuer la mise en mémoire tampon. Vous pouvez modifier le comportement du bouton en touchant  (options) et en sélectionnant [Option] > [AF-On button setting] (Réglage du bouton AF-On) (📖 320).

Informations de l'appareil photo distant

Affichez les mêmes informations que celles de l'écran de contrôle supérieur de l'appareil photo distant, notamment la vitesse d'obturation et l'ouverture.

■ Informations des appareils photo distants dans la liste des appareils photo distants

Les informations des appareils photo distants affichées dans la liste des appareils photo distants incluent des détails comme le type de mesure sélectionné et le nombre de vues restantes. Maintenez le doigt appuyé sur ces informations pour afficher des sous-menus qui permettent (notamment) de contrôler l'appareil photo ou de modifier les paramètres (☰ 179).

- Si **[Enable the shooting menu bank]** (Activer le jeu de réglages Prise de vue) est activé, vous pouvez commuter entre les différents jeux de réglages Prise de vue en faisant glisser vers la gauche ou la droite les informations de l'appareil photo distant (☰ 276).

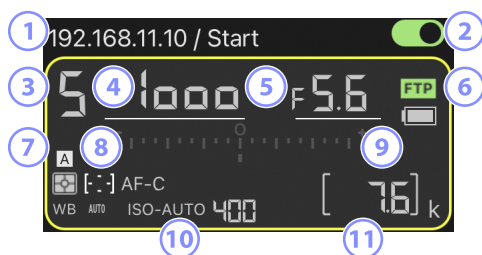

- ① Adresse IP/nom
- ② Commutateur de connexion (sur un appareil photo)
- ③ Mode de prise de vue
- ④ Vitesse d'obturation
- ⑤ Ouverture
- ⑥ État de la connexion FTP/niveau de charge de l'accumulateur
- ⑦ Mesure/mode de zone AF/mode de mise au point/balance des blancs
- ⑧ Jeu de réglage Prise de vue (« A » à « D »)
- ⑨ Indicateur d'exposition
- ⑩ Indicateur de sensibilité automatique/sensibilité
- ⑪ Nombre de vues restantes

■ Informations des appareils photo distants sur l'affichage de visée écran

Des informations limitées sur les paramètres de l'appareil photo sont visibles sous l'affichage de visée écran de chaque appareil photo distant.

- Si le mode photo est sélectionné en mode de visée écran et que [**Enable the shooting menu bank**] (Activer le jeu de réglages Prise de vue) est activé, vous pouvez commuter entre les différents jeux de réglages Prise de vue en faisant glisser vers la gauche ou la droite les informations de l'appareil photo distant (Z9 et Z8 uniquement ; 📖 276).



- ① Jeu de réglage Prise de vue (« A » à « D »)
- ② Mode de prise de vue
- ③ Vitesse d'obturation
- ④ Ouverture
- ⑤ Indicateur de sensibilité automatique/sensibilité

■ Sous-menu affichage/paramètres

Si vous maintenez le doigt appuyé sur les informations des appareils photo distants sur l'écran Liste, les options ci-dessous s'affichent. Touchez les options pour sélectionner l'affichage souhaité.

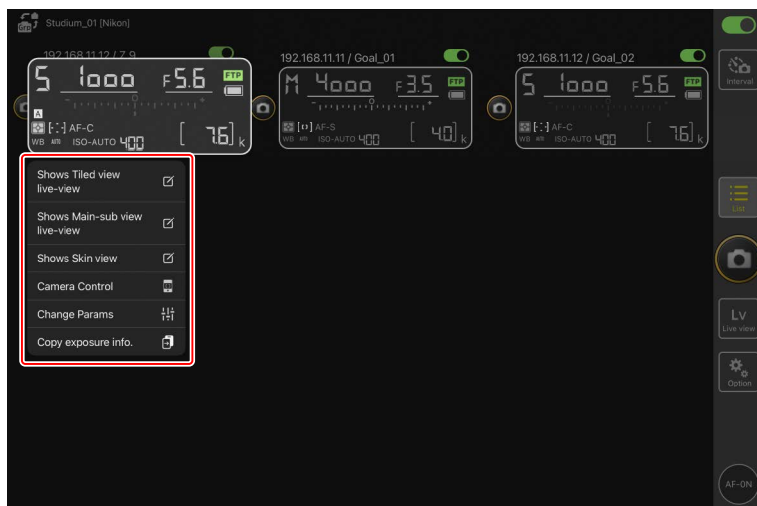

Option	Description	
[Shows Tiled view live-view] (Affiche la visée écran en mosaïques)	Sélectionnez l'affichage en mosaïques de la visée écran.	189
[Shows Main-sub view live-view] (Affiche la visée écran en mode principal/secondaire)	Commutez entre la visée écran principale et secondaire, l'appareil photo distant sélectionné servant d'appareil photo principal.	190
[Shows Skin view] (Affiche l'affichage « skin »)	Sélectionnez l'affichage « skin ».	191
[Camera Control] (Contrôle de l'appareil photo)	Affichez les commandes de l'appareil photo sélectionné.	182
[Change Params] (Modification des paramètres)	Affichez les paramètres de l'appareil photo sélectionné.	185
[Copy exposure info.] (Copier les infos d'exposition)	Affichez la liste des appareils photo distants dans lesquels les paramètres d'exposition peuvent être copiés. Vous pouvez également afficher la liste en maintenant le doigt appuyé sur les informations de l'appareil photo distant sur l'affichage de contrôle de l'appareil photo ou l'affichage de ses paramètres.	265

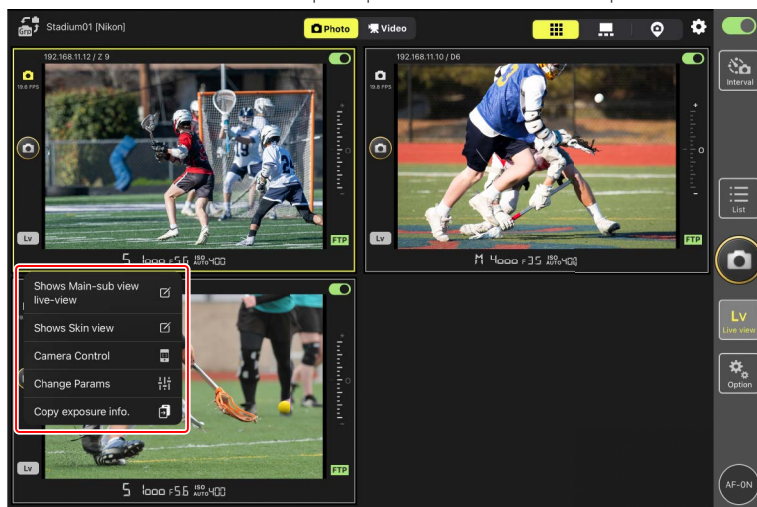

- Vous pouvez afficher un sous-menu en maintenant le doigt appuyé sur le panneau de visée écran en mode de visée écran principal/secondaire ou mosaïques.



- En mode de visée écran « skin », vous pouvez afficher un sous-menu en maintenant le doigt appuyé sur l'icône de l'appareil photo.
- Le seul élément affiché lorsque vous maintenez le doigt appuyé sur les informations de l'appareil photo distant sur l'affichage de contrôle de l'appareil photo ou l'affichage de ses paramètres est [**Copy exposure info.**] (Copier les infos d'exposition).

Écran Liste

Affichez les informations des appareils photo figurant dans la liste des appareils photo distants.

- Il est possible de déclencher simultanément tous les appareils photo dont les commutateurs de connexion sont positionnés sur  (activé) (📖 193). Vous pouvez aussi déclencher uniquement certains appareils photo distants (📖 239).
- Il est également possible de déclencher individuellement certains appareils photo seulement (📖 197).
- Si vous avez créé plusieurs noms d'affichage, vous pouvez passer de l'un à l'autre en touchant  (bouton d'affichage).



Écran Contrôle de l'appareil photo

Vous pouvez afficher les commandes de l'appareil photo en maintenant le doigt appuyé sur les informations ou (en affichage de visée écran principal/secondaire ou mosaïques) sur l'appareil photo distant souhaité et en sélectionnant **[Camera Control]** (Contrôle de l'appareil photo) dans le sous-menu affichage/paramètres.

- Vous pouvez modifier la mise au point pendant la prise de vue à l'aide des commandes situées dans  (onglet appareil photo) (D6/D5 uniquement ; [📖 198](#)).
 - Sélectionnez  (onglet appareil photo) et touchez  (bouton A-CAP) pour effectuer des opérations de prise de vue automatique (Z9 doté du firmware « C » version 5.00 ou ultérieure uniquement ; [📖 245](#)).
- Sélectionnez  (onglet visualisation) pour afficher les photos prises avec l'appareil photo distant. Vous pouvez également supprimer les photos ou les transférer vers un serveur FTP ([📖 280](#)). Cet onglet ne peut cependant pas être utilisé en cas de sélection de  **Video** (onglet vidéo).
- Sélectionnez **LV** (onglet visée écran) pour prendre des photos tout en visionnant une image en direct depuis l'appareil photo distant ([📖 203](#)).

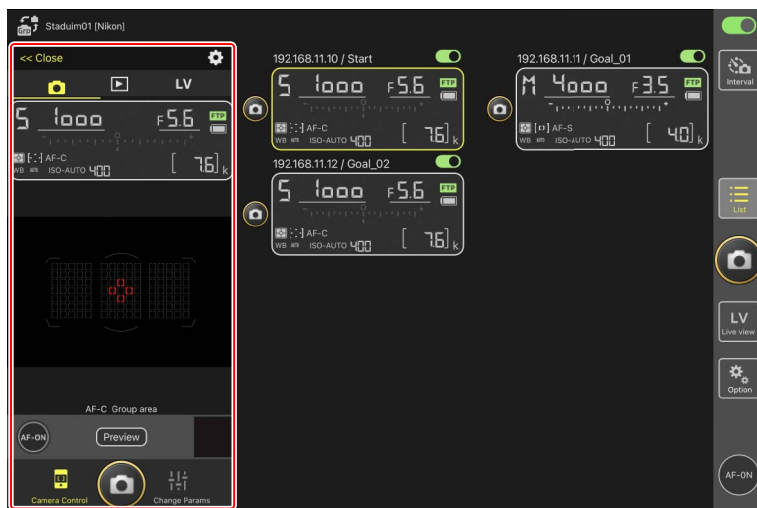

Modification des paramètres de l'appareil photo sur l'écran des informations de l'appareil photo distant





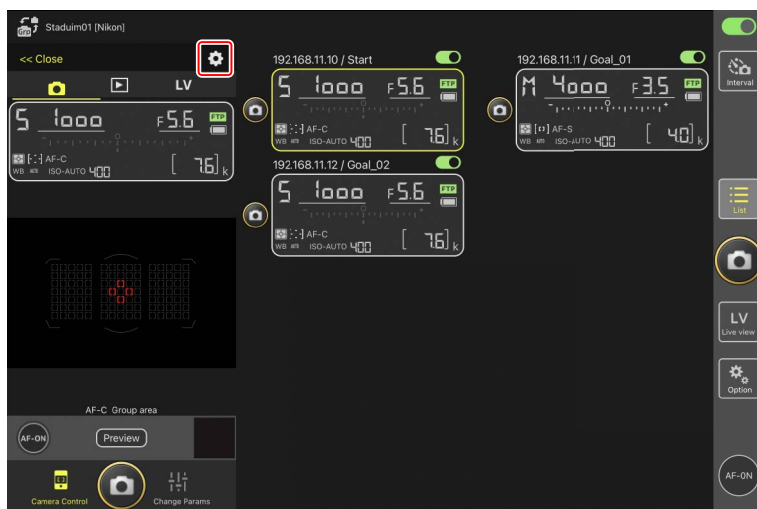

Vous pouvez modifier les paramètres en touchant les éléments suivants sur les panneaux d'informations des appareils photo distants via l'écran Contrôle de l'appareil photo :

- Mode de prise de vue
- Vitesse d'obturation
- Ouverture
- Mesure
- Mode de zone AF
- Mode de mise au point
- Balance des blancs
- Correction d'exposition
- ISO-AUTO (contrôle automatique de la sensibilité)
- Sensibilité

Options de contrôle de l'appareil photo

Pour afficher les paramètres de contrôle de l'appareil photo pour l'onglet actuel, touchez  (bouton des options de contrôle de l'appareil photo) sur l'écran Contrôle de l'appareil photo.



Onglet	Description		
 Appareil photo	Réglez les paramètres associés à la mise au point.*		 260
 Visualisation	Réglez les paramètres de l'écran de visualisation.*		 287
 LV	Réglez les paramètres de la visée écran.*		 210

* Les options disponibles varient selon l'appareil photo.

Écran « Modification des paramètres »

Vous pouvez afficher les paramètres de l'appareil photo en maintenant le doigt appuyé sur les informations ou (en affichage de visée écran principal/secondaire ou mosaïques) sur l'appareil photo distant souhaité et en sélectionnant **[Change Params]** (Modifier les paramètres) dans le sous-menu affichage/paramètres. Cet écran permet de modifier les paramètres photo et vidéo des appareils photo distants, notamment l'exposition, l'autofocus et la qualité d'image (☞ 263, 268).





Modification des paramètres de l'appareil photo sur l'écran des informations de l'appareil photo distant

Vous pouvez modifier les paramètres en touchant les éléments suivants sur les panneaux d'informations des appareils photo distants via l'écran de modification des paramètres :

- Mode de prise de vue
- Vitesse d'obturation
- Ouverture
- Mesure
- Mode de zone AF
- Mode de mise au point
- Balance des blancs
- Correction d'exposition
- ISO-AUTO (contrôle automatique de la sensibilité)
- Sensibilité

Écran des réglages de prise de vue automatique (uniquement pour les Z9 dont la version du firmware « C » est la 5.00 ou ultérieure)

Sélectionnez  (onglet appareil photo) sur l'écran Contrôle de l'appareil photo et touchez  (bouton A-CAP) pour afficher l'écran des réglages de prise de vue automatique. Vous pouvez configurer les réglages de prise de vue automatique, afficher un aperçu, charger les pré-réglages utilisateur, et démarrer ou interrompre la prise de vue automatique (📖 245).

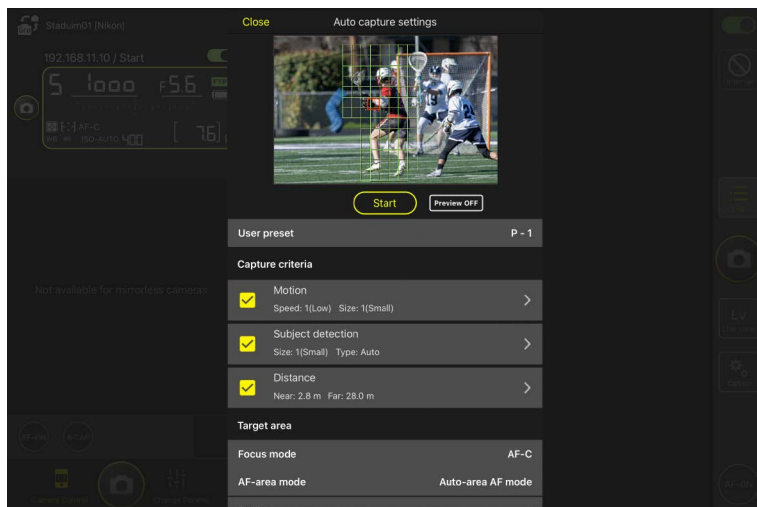



Écran Options

Utilisez cet écran pour effectuer certaines tâches comme le réglage du réseau des appareils photo distants, de leur groupe et des paramètres du profil FTP, ou le formatage des cartes mémoire (📖 320).





Visée écran

Touchez  (bouton visée écran) pour afficher simultanément en visée écran la vue passant par les objectifs de plusieurs appareils photo distants. Vous avez le choix entre un affichage en mosaïques, principal/secondaire ou « skin ». Vous pouvez également changer d’affichage en maintenant le doigt appuyé sur les informations de l’appareil photo distant et en sélectionnant l’option souhaitée dans le sous-menu affichage/réglages ( 179).

■ Affichage en mosaïques

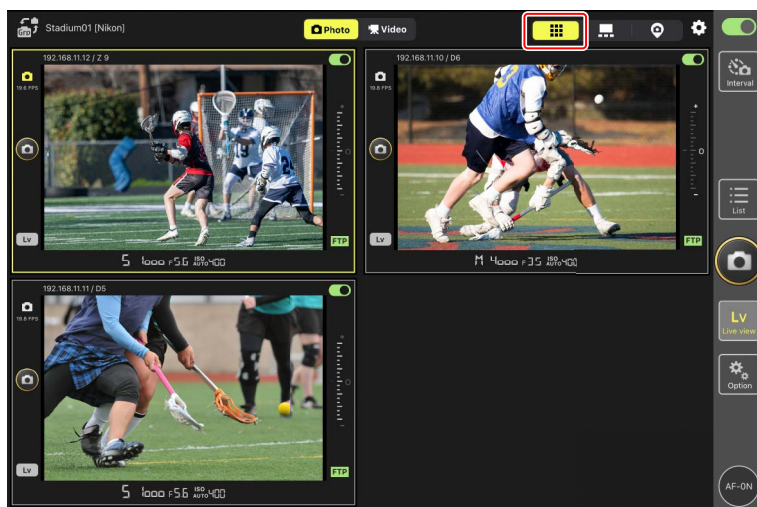

L’affichage en mosaïques est divisé en plusieurs écrans de taille identique, chacun correspondant à la visée écran d’un appareil photo distant. Cet écran peut être utilisé pour l’autofocus, la prise de vue photographique et l’enregistrement vidéo.

- Pour sélectionner l’affichage en mosaïques, maintenez le doigt appuyé sur les informations d’un des appareils photo distants et sélectionnez **[Shows Tiled view live-view]** (Affiche la visée écran en mosaïques) depuis le sous-menu affichage/réglages ou sélectionnez  (onglet affichage en mosaïques) en haut à droite de l’affichage de visée écran multi-vues.
- Il est possible d’afficher jusqu’à neuf appareils photo en mosaïques simultanément.
- Pour en savoir plus, reportez-vous aux sections sur la prise de vue photographique ( 211) et sur l’enregistrement vidéo ( 222) en mode d’affichage en mosaïques.



■ Affichage principal/secondaire

L'affichage d'un des appareils photo est visible en grand, tandis que les affichages des autres appareils photo sont plus petits. Cet écran peut être utilisé pour l'autofocus, la prise de vue photographique et l'enregistrement vidéo.

- Pour sélectionner l'affichage principal/secondaire, maintenez le doigt appuyé sur les informations d'un des appareils photo distants et sélectionnez **[Shows Main-sub view live-view]** (Affiche la visée écran en mode principal/secondaire) depuis le sous-menu affichage/réglages ou sélectionnez  (onglet affichage principal/secondaire) en haut à droite de l'affichage de visée écran multi-vues.
- Si vous touchez l'un des affichages secondaires, il devient l'affichage principal et l'appareil photo actuellement affiché en mode principal s'affiche en mode secondaire.
- Pour en savoir plus, reportez-vous aux sections sur la prise de vue photographique ( 213) et sur l'enregistrement vidéo ( 224) en mode d'affichage principal/secondaire.

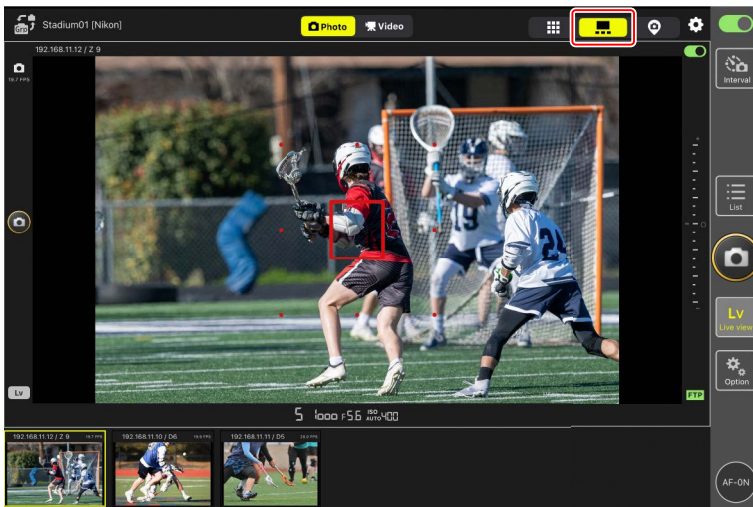

■ Affichage « skin »

Cet affichage utilise des photos stockées sur l'iPad comme « skins ». Le but de cette fonctionnalité est de fournir une carte indiquant les emplacements des appareils photo distants.

- Pour sélectionner l'affichage « skin », maintenez le doigt appuyé sur les informations d'un des appareils photo distants et sélectionnez **[Shows Skin view]** (Affiche l'affichage « skin ») depuis le sous-menu affichage/réglages ou sélectionnez  (onglet affichage « skin ») en haut à droite de l'affichage de visée écran multi-vues.
- Pour en savoir plus, reportez-vous à [Paramètres de l'affichage « skin »](#) (📖 226).

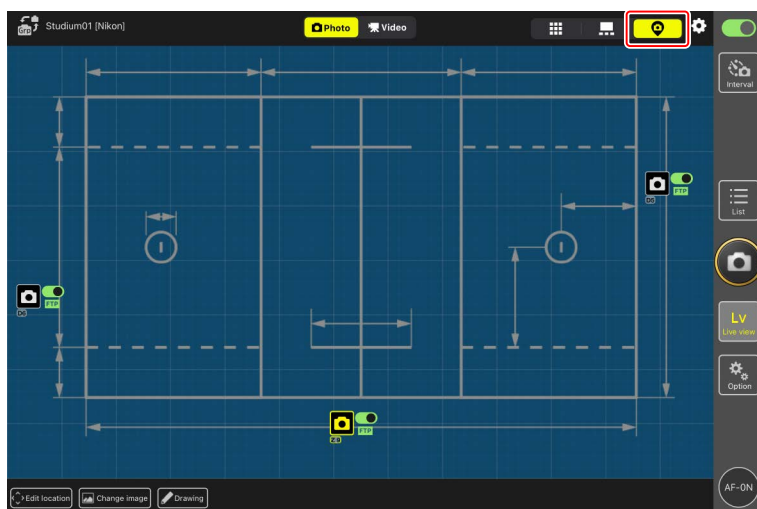

Prise de vue avec l'application NX Field

Dans l'application NX Field, il est possible de déclencher les appareils photo distants soit depuis l'écran Liste, soit depuis la visée écran. Vous pouvez enregistrer des vidéos lors de la visée écran en modes d'affichage principal/secondaire ou en mosaïques (📖 220).



Prise de vue photographique sur l'écran Liste

☑ Attention : prise de vue via l'écran Liste



Le flux d'images en direct et la réactivité du déclencheur peuvent être lents si vous sélectionnez la visée écran immédiatement après avoir pris des photos en rafale via l'écran Liste.





🔧 Options (AF-ON)

Pour choisir le comportement de  (bouton AF-ON), accédez à  (options) et sélectionnez [Option] > [AF-On button setting] (Réglage de la commande AF-On).

- [Push type] (Type pression) : l'appareil photo effectue la mise au point tant que vous maintenez appuyé  (bouton AF-ON).
- [Toggle type] (Type commutation) : la mise au point démarre lorsque vous touchez  (bouton AF-ON) et se poursuit jusqu'à ce que vous appuyiez une seconde fois sur le bouton.

■ Prise de vue avec plusieurs appareils photo distants

Si vous touchez  (déclencheur) à droite de l'écran Liste, tous les appareils photo distants dont les commutateurs de connexion sont positionnés sur  (activé) se déclenchent.



- Pour effectuer la mise au point de tous les appareils photo distants à l'aide de l'autofocus, maintenez appuyé  (bouton AF-ON).
- Les informations de l'appareil photo distant concerné sont surlignées en vert pendant la prise de vue.
- L'icône d'accès à la carte mémoire ( 175) s'allume pendant l'enregistrement des photos sur la carte mémoire.
- L'icône  (FTP) clignote pendant le transfert des photos vers un serveur FTP.
- Vous pouvez aussi déclencher uniquement certains appareils photo distants ( 239).



Désactivation du déclenchement de certains appareils photo

Vous pouvez désactiver le déclenchement de certains appareils photo en touchant  (commutateur de connexion) en haut à droite des informations de chaque appareil photo distant.



Sélection des appareils photo à déclencher

Vous pouvez sélectionner les types d'appareils photo distants à déclencher lorsque vous touchez  (déclencheur), en allant dans  (options) et en sélectionnant **[Option] > [Shooting Button (multi-camera) setting]** (Réglage du bouton de prise de vue (plusieurs appareils photo)).



- **[Shooting Button (multi-camera) setting]** (Réglage du bouton de prise de vue (plusieurs appareils photo)) s'applique uniquement aux appareils photo distants portant le même nom d'affichage et connectés actuellement à l'application NX Field.

Options	Appareils photo à déclencher
[All cameras] (Tous les appareils photo)	Tous les appareils photo distants.
[Selected camera only] (Appareil photo sélectionné uniquement)	Les appareils photo distants sélectionnés.
[All cameras except the selected one] (Tous les appareils photo sauf celui sélectionné)	Tous les appareils photo distants sauf celui sélectionné.
[Group Release] (Déclenchement de groupe)	L'appareil photo distant sélectionné et tous les appareils photo appartenant au même groupe de prise de vue.

Mode de déclenchement plein écran

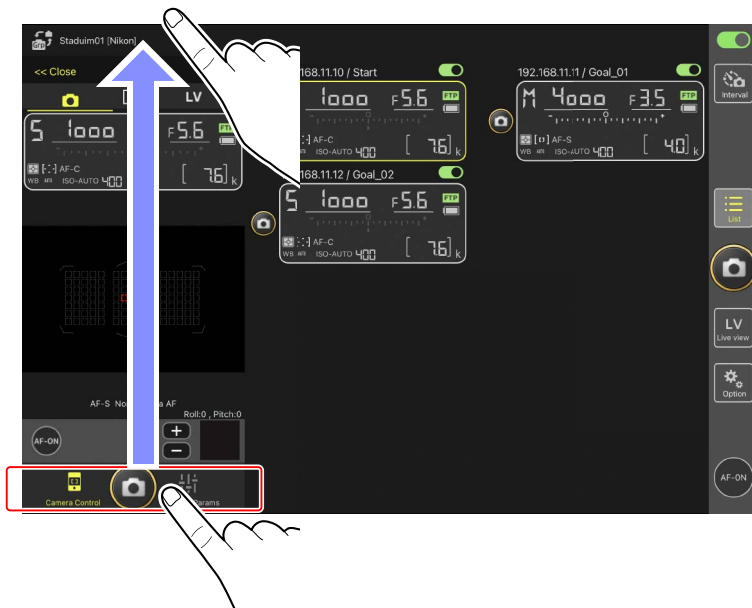

Sélectionnez **[Camera Control]** (Contrôle de l'appareil photo) dans le sous-menu en maintenant le doigt appuyé sur les informations de l'appareil photo distant, puis en faisant glisser vers le haut  (déclencheur) sur l'écran Contrôle de l'appareil photo pour passer au mode de déclenchement plein écran.  (déclencheur) s'agrandit pour remplir le cadre, vous permettant de prendre des photos sans regarder l'écran.



- Touchez  (bouton AF-ON) pour activer la mise au point sur tous les appareils photo distants connectés et touchez à nouveau ce bouton pour l'arrêter.
- Touchez l'écran Contrôle de l'appareil photo pour déclencher tous les appareils photo distants connectés.
- Si **[Group Release]** (Déclenchement de groupe) est sélectionné pour **[Shooting Button (multi-camera) setting]** (Réglage du bouton de prise de vue (plusieurs appareils photo)), vous pouvez toucher  (déclencheur) pour déclencher tous les appareils photo distants appartenant au même groupe de prise de vue (☐ 239).
- Touchez  dans le coin supérieur gauche de l'écran pour revenir à l'écran Liste.

■ Prise de vue avec un seul appareil photo

Il est possible de déclencher un appareil photo distant particulier en touchant son  (déclencheur) sur l'écran Liste.

- Les informations de l'appareil photo distant concerné sont surlignées en vert pendant la prise de vue.
- L'icône d'accès à la carte mémoire ( 175) s'allume pendant l'enregistrement des photos sur la carte mémoire.
- L'icône  (FTP) clignote pendant le transfert des photos vers un serveur FTP.



Réglage de la mise au point d'un appareil photo particulier (D6 et D5 uniquement)

Vous pouvez effectuer la mise au point avec des appareils photo distants particuliers avant de prendre des photos.

1. Pour sélectionner l'appareil photo distant, maintenez le doigt appuyé sur ce dernier sur l'écran Liste et sélectionnez **[Camera Control]** (Contrôle de l'appareil photo) depuis le sous-menu affichage/paramètres.

Les commandes de l'appareil photo distant sélectionné s'affichent.

- Vous pouvez afficher un sous-menu en maintenant le doigt appuyé sur le panneau de visée écran en mode d'affichage principal/secondaire ou mosaïques.



2. Sélectionnez  (onglet appareil photo) et touchez  (bouton aperçu).

L'application génère un aperçu de l'appareil photo distant afin de s'y référer pendant la mise au point. Notez qu'il ne s'agit pas d'une image en direct ; si le sujet bouge, touchez à nouveau  (bouton aperçu).





3. Touchez l'écran pour positionner le point AF.

Le point AF se déplace à la position sélectionnée.



- Maintenez appuyé  (bouton AF-ON) pour effectuer la mise au point.

L'appareil photo distant effectue la mise au point sur le sujet se trouvant dans le point AF sélectionné.

- L'aperçu disparaît de l'écran lorsque vous touchez  (bouton AF-ON). Vous pouvez vérifier la mise au point en touchant à nouveau  (bouton aperçu) pour générer un autre aperçu.



5. Touchez  (déclencheur) pour prendre une photo.



Visée écran photo



Vous pouvez accéder à la visée écran photo soit en choisissant un appareil photo distant sur l'écran Liste et en sélectionnant **[Camera Control]** (Contrôle de l'appareil photo), soit via  (bouton visée écran).

Précautions : visée écran photo

- La réactivité du déclencheur peut être lente si vous sélectionnez l'écran Liste immédiatement après avoir pris des photos en rafale en visée écran.
- Les sélecteurs du mode photo/vidéo des appareils photo Z9, Z8 et Z6III doivent être positionnés sur . Vous ne pouvez prendre aucune photo lorsque  est sélectionné.

Options (AF-ON)

Pour choisir le comportement de  (bouton AF-ON), accédez à  (options) et sélectionnez **[Option] > [AF-On button setting]** (Réglage de la commande AF-On).

- **[Push type]** (Type pression) : l'appareil photo effectue la mise au point tant que vous maintenez appuyé  (bouton AF-ON).
- **[Toggle type]** (Type commutation) : la mise au point démarre lorsque vous touchez  (bouton AF-ON) et se poursuit jusqu'à ce que vous appuyiez une seconde fois sur le bouton.

■ Sélection d'un appareil photo pour l'AF en visée écran photo

Choisissez un appareil photo distant pour l'AF en visée écran photo.

1. Pour sélectionner l'appareil photo distant, maintenez le doigt appuyé sur ce dernier sur l'écran Liste et sélectionnez **Camera Control** (Contrôle de l'appareil photo) depuis le sous-menu affichage/paramètres.

Les commandes de l'appareil photo distant sélectionné s'affichent.

- Vous pouvez afficher un sous-menu en maintenant le doigt appuyé sur le panneau de visée écran en mode d'affichage principal/secondaire ou mosaïques.



2. Touchez **LV** (onglet visée écran).

Une image en direct provenant de l'appareil photo distant s'affiche.

- S'il est équipé d'un objectif à zoom motorisé, l'appareil photo distant peut utiliser les commandes (☐ 215) de l'application NX Field pour effectuer des zooms avant et arrière.





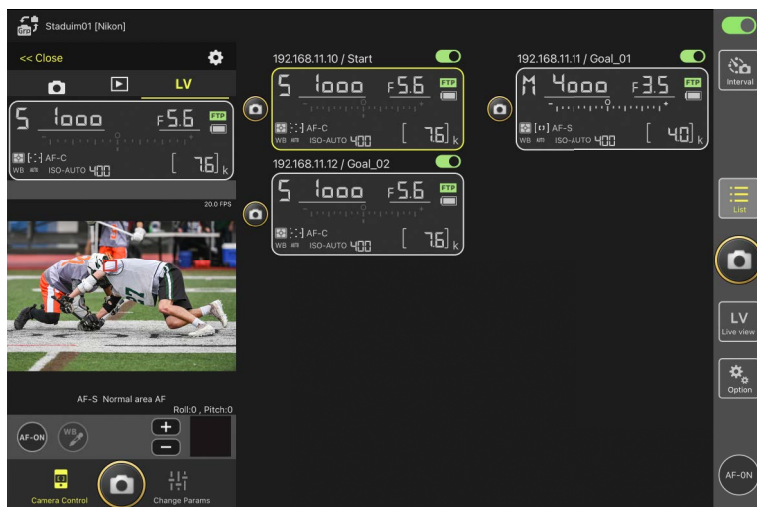

3. Touchez l'écran pour positionner le point AF.

Le point AF se déplace à la position sélectionnée.





4. Maintenez appuyé  (bouton AF-ON) pour effectuer la mise au point.

- Maintenez appuyé  (bouton AF-ON) lorsque la prise de vue avec pré-déclenchement est activée pour effectuer l'enregistrement dans la mémoire tampon. Si vous touchez  (déclencheur) tout en maintenant appuyé  (bouton AF-ON), la rafale enregistrée dans la mémoire tampon est sauvegardée. Vous pouvez modifier le comportement de la commande en touchant  (bouton options) et en sélectionnant **[Option] > [AF-On button setting]** (Réglage de la commande AF-On) (☞ 320).



Activation AF

Le fait que la pression du bouton  (déclencheur) active ou non l'autofocus en mode de visée écran photo varie selon l'appareil photo :

- Appareils photo Z9, Z8, Z6III et D6 : si vous touchez  (déclencheur), l'autofocus s'active à condition que **[Déclencheur/AF-ON]** soit sélectionné pour le réglage personnalisé a6 **[Activation AF]**.
- Appareils photo D5 : si vous touchez  (déclencheur), l'autofocus ne s'active pas, même si **[Déclencheur/AF-ON]** est sélectionné pour le réglage personnalisé a8 **[Activation AF]**.

✎ Utilisation de la fonctionnalité de prise de vue avec pré-déclenchement avec la prise de vue haute vitesse +

En cas de sélection d'un mode de prise de vue haute vitesse + (C15, C30, C60 ou C120) sur l'appareil photo, vous pouvez utiliser le réglage personnalisé d4 **[Options PdV pré-déclenchement]** pour choisir la durée de la rafale enregistrée à la fin de la mise en mémoire tampon lorsque vous appuyez sur le déclencheur jusqu'en fin de course ; vous pouvez l'utiliser également pour choisir la durée maximale de la rafale enregistrée pendant la pression complète du déclencheur. De plus, vous pouvez modifier les réglages de prise de vue automatique et le mode de déclenchement dans l'onglet **[Exposure]** (Exposition) (☰ 263) sur l'écran des réglages de l'appareil photo de l'application NX Field.

✎ Réglage manuel de la mise au point

Si le commutateur du mode de mise au point de l'objectif est positionné sur M/A ou A/M et si l'autofocus est activé sur l'appareil photo, vous pouvez régler manuellement la mise au point en touchant **[+]** et **[-]**. Chaque fois que vous touchez les boutons, la mise au point se règle selon la valeur sélectionnée pour **[MF driving amount]** (Valeur de pilotage MF) sur l'écran **[⚙️]** (options de contrôle de l'appareil photo).

✎ AF-ON indisponible (D5 uniquement)

Si vous sélectionnez **[AF-F]** pour **[LV - AF mode]** (Mode AF-visée écran), le **[AF-ON]** (bouton AF-ON) de l'appareil photo distant concerné se désactive. Sélectionnez **[AF-S]** pour **[⚙️]** (options de contrôle de l'appareil photo) > **[LV - AF mode]** (Mode AF-visée écran) (☰ 245).

✎ Mise au point à une distance fixe

Pour effectuer la mise au point à une distance fixe, sélectionnez la mise au point manuelle sur l'appareil photo. Notez que vous ne pouvez pas activer l'autofocus ou régler manuellement la position de mise au point depuis l'application NX Field alors que vous effectuez la mise au point à une distance fixe.

5. Touchez  (déclencheur) pour prendre une photo.

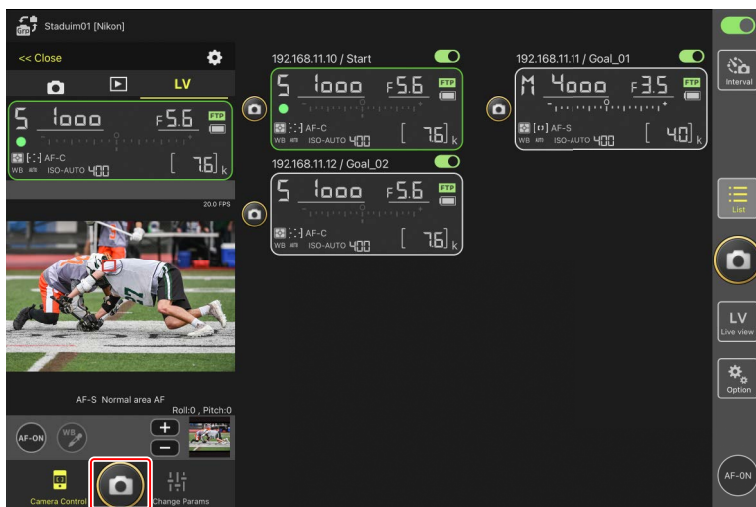

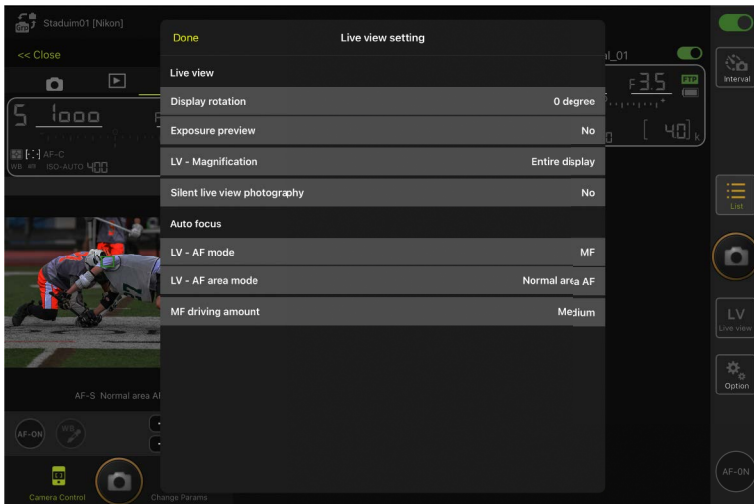
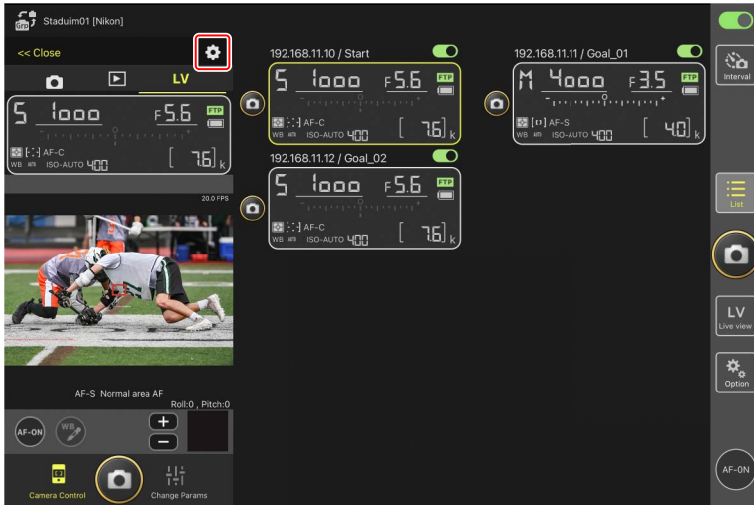

Paramètres de visée écran de l'appareil photo

Pour régler les paramètres de visée écran de l'appareil photo, notamment l'aperçu d'exposition et le mode de mise au point, sélectionnez **LV** (onglet visée écran) sur l'écran Contrôle de l'appareil photo et touchez  (bouton des options de contrôle de l'appareil photo).



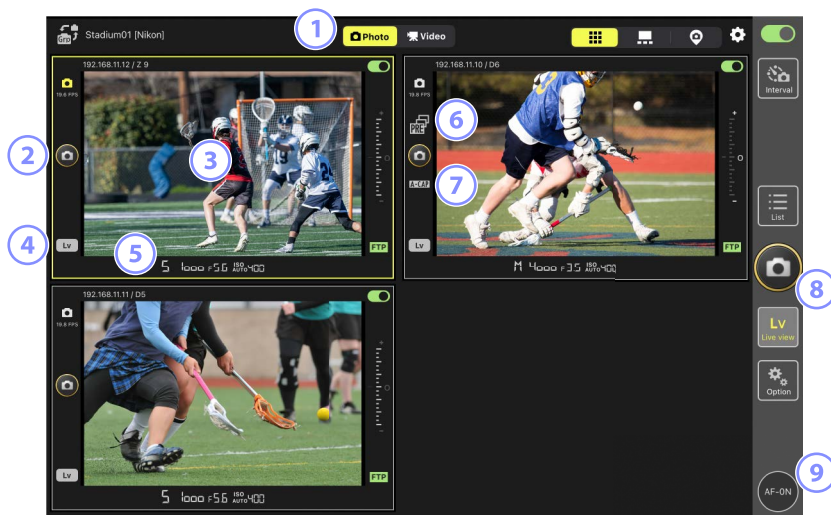

■ Prise de vue avec l'affichage en mosaïques : (bouton visée écran)

Si vous touchez  (bouton visée écran) et sélectionnez  (onglet affichage en mosaïques), des mosaïques de taille identique montrant les vues passant par les objectifs de tous les appareils photo distants dont les commutateurs de connexion sont positionnés sur  (activé) s'affichent.





- 1 Commutez entre les modes photo et vidéo.
- 2 Pour déclencher un appareil photo sélectionné, utilisez  (déclencheur) à gauche de la mosaïque.
- 3 Si vous touchez et maintenez appuyé un affichage de visée écran, le sous-menu affichage/paramètres s'affiche ; il permet notamment d'accéder aux panneaux **[Camera Control]** (Contrôle de l'appareil photo) (☞ 260) et **[Change Params]** (Modifier les paramètres) (☞ 268).
- 4 Pour mettre fin à la visée écran d'un appareil photo sélectionné uniquement, touchez  (bouton visée écran) dans le coin inférieur gauche de la mosaïque.
- 5 Faites glisser vers la gauche ou la droite les informations de l'appareil photo distant en bas du panneau de visée écran pour choisir un jeu de réglages Prise de vue (☞ 276).
- 6 Affichée pendant la prise de vue avec pré-déclenchement effectuée depuis l'application NX Field (uniquement pour les Z9 dont la version du firmware « C » est la 5.00 ou ultérieure) (☞ 208).

- ⑦ Affichée pendant la prise de vue automatique effectuée depuis l'application NX Field (uniquement pour les Z9 dont la version du firmware « C » est la 5.00 ou ultérieure) (☞ 245).
- ⑧ Pour déclencher tous les appareils photo simultanément, utilisez  (déclencheur) à droite de l'écran.
- ⑨ Pour effectuer la mise au point de tous les appareils photo distants à l'aide de l'autofocus, maintenez appuyé  (bouton AF-ON).

Positionnement du point AF

Pour positionner le point AF, sélectionnez l'affichage principal/secondaire ou **LV** (onglet visée écran) sur l'écran Contrôle de l'appareil photo.

■ Prise de vue photographique avec l'affichage principal/secondaire : (bouton visée écran)

Si vous touchez  (bouton visée écran) et sélectionnez  (onglet affichage principal/secondaire), les vues passant par les objectifs de tous les appareils photo distants dont les commutateurs de connexion sont positionnés sur  (activé) s'affichent. L'affichage de l'appareil photo principal est plus grand que les affichages des autres appareils photo.

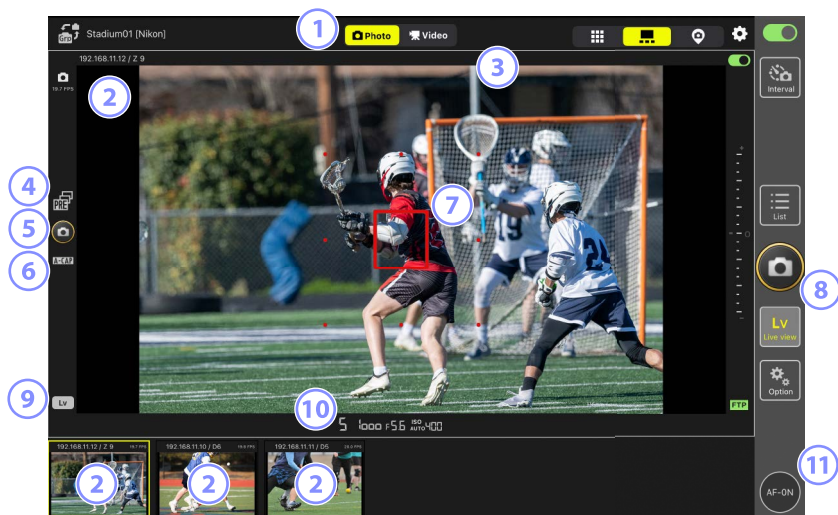

- 1 Commutez entre les modes photo et vidéo.
- 2 Si vous touchez l'un des affichages secondaires, il devient l'affichage principal et l'appareil photo actuellement affiché en mode principal s'affiche en mode secondaire. Si vous touchez et maintenez appuyé un affichage de visée écran, le sous-menu affichage/paramètres s'affiche ; il permet notamment d'accéder aux panneaux **[Camera Control]** (Contrôle de l'appareil photo) (📖 260) et **[Change Params]** (Modifier les paramètres) (📖 268).
- 3 Sélectionnez et modifiez les pré-réglages IPTC (📖 219).
- 4 Affichée pendant la prise de vue avec pré-déclenchement effectuée depuis l'application NX Field (uniquement pour les Z9 dont la version du firmware « C » est la 5.00 ou ultérieure) (📖 208).

- ⑤ Pour déclencher l'appareil photo principal, touchez  (déclencheur) à gauche de l'écran.
- ⑥ Affichée pendant la prise de vue automatique effectuée depuis l'application NX Field (uniquement pour les Z9 dont la version du firmware « C » est la 5.00 ou ultérieure) ( 245).
- ⑦ Point AF (appareil photo principal uniquement). Vous pouvez repositionner le point AF en touchant l'écran. Pour en savoir plus, reportez-vous à [Sélection d'un appareil photo pour l'AF en visée écran photo](#) ( 204).
- ⑧ Pour déclencher les appareils photo sélectionnés ( 230), touchez  (déclencheur) à droite de l'écran.
- ⑨ Pour mettre fin à la visée écran de l'appareil photo principal uniquement, touchez  (bouton visée écran) dans le coin inférieur gauche de l'écran.
- ⑩ Faites glisser vers la gauche ou la droite les informations de l'appareil photo distant en bas du panneau de visée écran pour choisir un jeu de réglages Prise de vue ( 276).
- ⑪ Pour effectuer la mise au point de tous les appareils photo distants (principal et secondaires inclus), maintenez appuyé  (bouton AF-ON).

Effectuer des zooms avec des objectifs à zoom motorisé

Si l'est équipé d'un objectif à zoom motorisé, l'appareil photo distant peut utiliser les commandes de l'application NX Field pour effectuer des zooms avant et arrière.

✓ Appareils photo compatibles

Cette fonctionnalité est disponible avec :

- les appareils photo Z9 (firmware « C » version 5.10 ou ultérieure)
- les appareils photo Z8 (firmware « C » version 2.10 ou ultérieure)
- les appareils photo Z6III (firmware « C » version 1.10 ou ultérieure)

1. Touchez **PZ** (bouton du zoom motorisé) sur l'affichage de la visée écran.

La zone des outils s'affiche.

- **PZ** (bouton du zoom motorisé) s'affiche dans **LV** (onglet visée écran) sur l'écran Contrôle de l'appareil photo ou dans **☐** (onglet affichage principal/secondaire) sur l'affichage de la visée écran.
 - **LV** (onglet visée écran) sur l'écran Contrôle de l'appareil photo

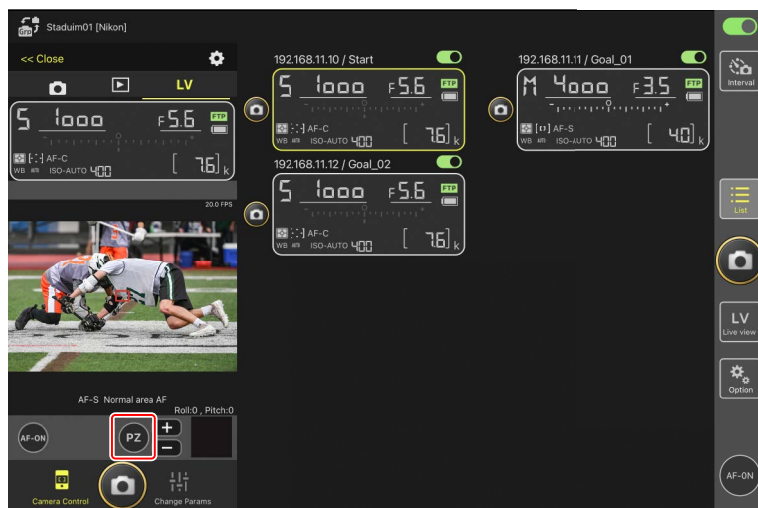

–  (onglet affichage principal/secondaire) sur l'affichage de la visée écran

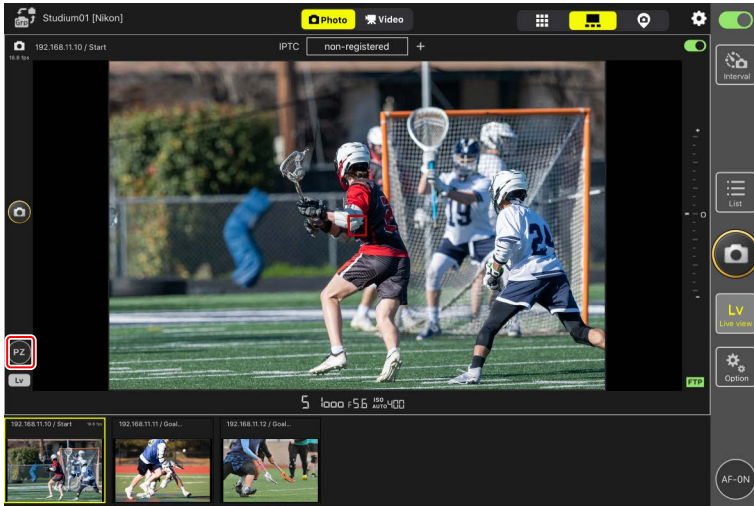

2. Touchez **W/T** pour effectuer des zooms avant et arrière.

- Touchez **W** pour effectuer un zoom arrière et **T** pour effectuer un zoom avant.
- Touchez la valeur **[Speed]** (Vitesse) pour sélectionner la vitesse de zoom dans le sous-menu.
- Touchez à nouveau **PZ** (bouton du zoom motorisé) pour masquer la zone des outils.



Enregistrement des positions du zoom

Maintenez appuyé l'un des boutons [PZ1] à [PZ3] et sélectionnez [Add Zoom position] (Ajouter la position du zoom) dans le sous-menu pour enregistrer la position du zoom actuelle (sauf pour les objectifs NIKKOR Z destinés aux boîtiers de format APS-C/DX).

- Touchez le pré-réglage souhaité pour rappeler la position.
- Pour supprimer un pré-réglage, maintenez-le appuyé et sélectionnez [Clear Zoom position] (Effacer la position de zoom) dans le sous-menu.
- La fixation d'un objectif à zoom motorisé autre que celui utilisé pour enregistrer le pré-réglage entraîne la réinitialisation de tous les pré-réglages enregistrés.

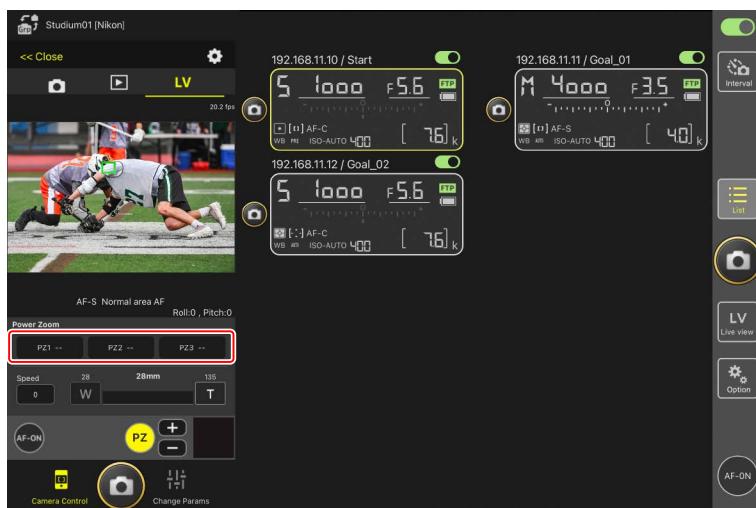

■ Ajout automatique de pré-réglages IPTC aux photos prises en visée écran (uniquement pour les Z9/Z8/Z6III/D6/D5)

Vous pouvez sélectionner et modifier les pré-réglages IPTC sur l'affichage principal/secondaire en mode de visée écran photo.

- Faites votre sélection en touchant le nom d'un pré-réglage IPTC (ou **[non-registered]** si non sélectionné). Cette action ajoute le pré-réglage IPTC sélectionné à la photo prise en mode vue principale.
- Touchez **Edit** (bouton de modification) pour afficher l'écran de modification du pré-réglage IPTC sélectionné. Vous pouvez modifier les éléments comme vous le souhaitez.

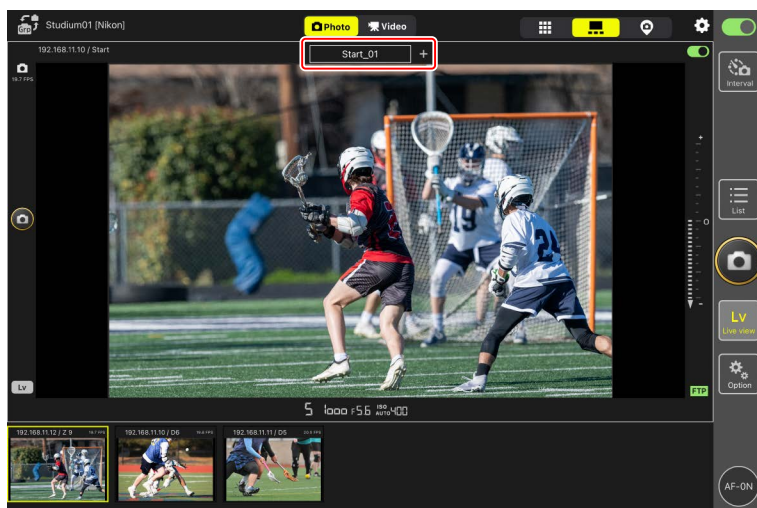



✎ Création de pré-réglages IPTC avec l'application NX Field

Créez des pré-réglages IPTC à l'aide de l'élément **[Edit]** (Modifier) situé sous **[IPTC information]** (Informations IPTC) dans l'onglet **[Info]** (Infos) (☰ 274) sur l'écran des réglages de l'appareil photo.

Enregistrement vidéo en visée écran



L'enregistrement vidéo en visée écran est disponible en modes d'affichage principal/secondaire et en mosaïques.

Précautions : enregistrement vidéo

- Les options de  (onglet visualisation) ( 280) ne peuvent pas être utilisées lorsque  **Video** (onglet vidéo) est sélectionné.
- Il n'est pas possible de transférer des vidéos dont la taille est supérieure à 4 Go via FTP.

Options (AF-ON)

Pour choisir le comportement de  (bouton AF-ON), accédez à  (options) et sélectionnez [**Option**] > [**AF-On button setting**] (Réglage de la commande AF-On).

- [**Push type**] (Type pression) : l'appareil photo effectue la mise au point tant que vous maintenez appuyé  (bouton AF-ON).
- [**Toggle type**] (Type commutation) : la mise au point démarre lorsque vous touchez  (bouton AF-ON) et se poursuit jusqu'à ce que vous appuyiez une seconde fois sur le bouton.

Invite avant de mettre fin à l'enregistrement

Si vous le souhaitez, une boîte de dialogue de confirmation peut s'afficher lorsque vous touchez le bouton d'arrêt afin de mettre fin à l'enregistrement. Si vous sélectionnez **[Yes]** (Oui), l'enregistrement prend fin. Pour activer cette option, accédez à  (options) > **[Option]** > **[Video setting]** (Réglage vidéo).

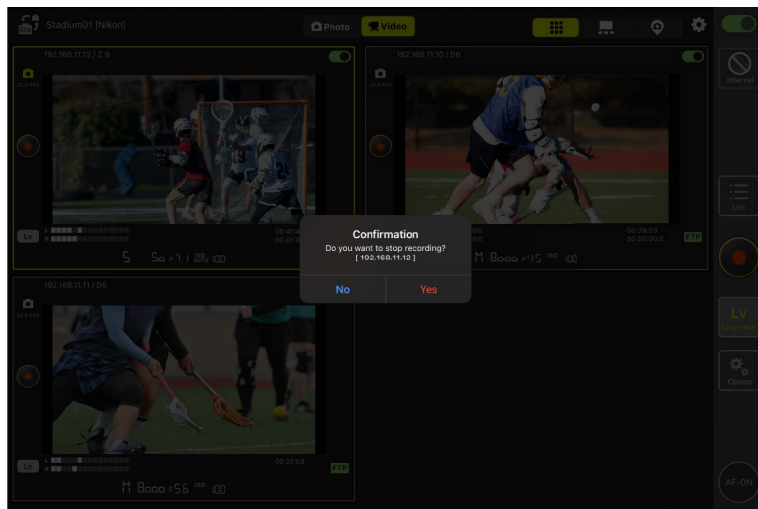

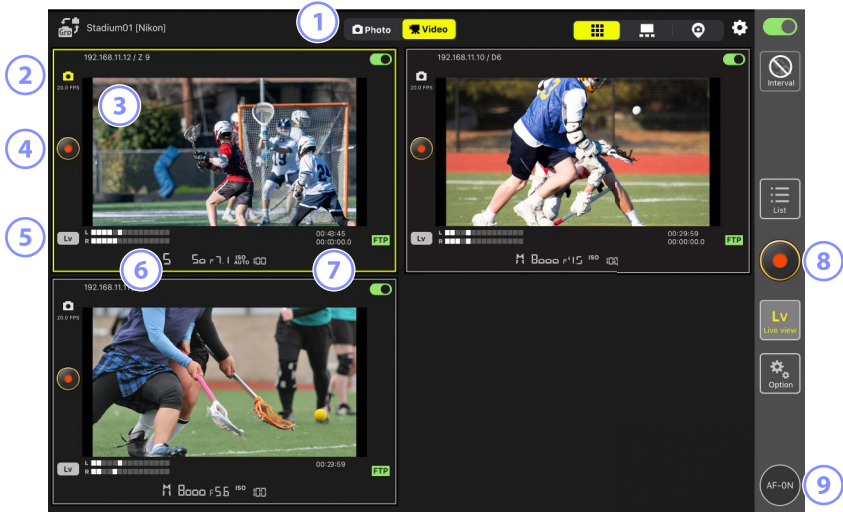

■ Enregistrement vidéo en mode d'affichage en mosaïques

Si vous touchez **Lv** (bouton visée écran) et sélectionnez **[Mosaïques]** (onglet affichage en mosaïques), des mosaïques de taille identique montrant les vues passant par les objectifs de tous les appareils photo distants dont les commutateurs de connexion sont positionnés sur **[Activé]** s'affichent. Pour sélectionner le mode vidéo, touchez **[Vidéo]** (onglet vidéo).





- 1 Commutez entre les modes photo et vidéo.
- 2 Cadence de prise de vue en visée écran (📖 230).
- 3 Si vous touchez et maintenez appuyé un affichage de visée écran, le sous-menu affichage/paramètres s'affiche ; il permet notamment d'accéder aux panneaux **[Camera Control]** (Contrôle de l'appareil photo) (📖 260) et **[Change Params]** (Modifier les paramètres) (📖 268).
- 4 Pour démarrer l'enregistrement sur un appareil photo sélectionné, utilisez **[Bouton d'enregistrement vidéo]** à gauche de la mosaïque.
- 5 Pour mettre fin à la visée écran d'un appareil photo sélectionné uniquement, touchez **Lv** (bouton visée écran) dans le coin inférieur gauche de la mosaïque.
- 6 Indicateurs de niveau sonore.

- ⑦ Le chiffre de la première ligne correspond à la durée d'enregistrement, celui de la seconde au code temporel.
- ⑧ Pour démarrer l'enregistrement vidéo simultanément sur tous les appareils photo, utilisez  (bouton d'enregistrement vidéo) à droite de l'écran.
- ⑨ Pour effectuer la mise au point de tous les appareils photo distants à l'aide de l'autofocus, maintenez appuyé  (bouton AF-ON).

Positionnement du point AF



Pour positionner le point AF, sélectionnez l'affichage principal/secondaire ou **LV** (onglet visée écran) sur l'affichage de contrôle de l'appareil photo.

■ Enregistrement vidéo en mode d'affichage en mosaïques

Si vous touchez **LV** (bouton visée écran) et sélectionnez  (onglet affichage principal/secondaire), les vues passant par les objectifs de tous les appareils photo distants dont les commutateurs de connexion sont positionnés sur  (activé) s'affichent. L'affichage de l'appareil photo principal est plus grand que les affichages des autres appareils photo. Pour sélectionner le mode vidéo, touchez **Video** (onglet vidéo).



- 1 Commutez entre les modes photo et vidéo.
- 2 Cadence de prise de vue en visée écran (📖 230).
- 3 Si vous touchez l'un des affichages secondaires, il devient l'affichage principal et l'appareil photo actuellement affiché en mode principal s'affiche en mode secondaire. Si vous touchez et maintenez appuyé un affichage de visée écran, le sous-menu affichage/paramètres s'affiche ; il permet notamment d'accéder aux panneaux **[Camera Control]** (Contrôle de l'appareil photo) (📖 260) et **[Change Params]** (Modifier les paramètres) (📖 268).
- 4 Point AF (appareil photo principal uniquement). Vous pouvez repositionner le point AF en touchant l'écran. Pour en savoir plus, reportez-vous à [Sélection d'un appareil photo pour l'AF en visée écran photo](#) (📖 204).

- ⑤ Pour démarrer l'enregistrement vidéo sur l'appareil photo principal, touchez  (bouton d'enregistrement vidéo) à gauche de l'écran.
- ⑥ Pour démarrer l'enregistrement vidéo simultanément sur tous les appareils photo, touchez  (bouton d'enregistrement vidéo) à droite de l'écran.
- ⑦ Pour mettre fin à la visée écran de l'appareil photo principal uniquement, touchez  (bouton visée écran) dans le coin inférieur gauche de l'écran.
- ⑧ Indicateurs de niveau sonore.
- ⑨ Le chiffre de la première ligne correspond à la durée d'enregistrement, celui de la seconde au code temporel.
- ⑩ Pour effectuer la mise au point de tous les appareils photo distants (principal et secondaires inclus), maintenez appuyé  (bouton AF-ON).

Paramètres de l’affichage « skin »

Choisissez une photo stockée sur l’iPad afin de l’utiliser comme « skin » dans l’affichage « skin » (☞ 191). Le placement d’icônes sur un plan d’ensemble « skin » vous permet d’appréhender rapidement les emplacements des appareils photo distants lorsque vous travaillez sur des sites comme des stades ou des courts de tennis.

■ Choix d’arrière-plans pour l’affichage « skin »

Pour choisir un arrière-plan pour l’affichage « skin », touchez **[Change image]** (Changer l’image) en bas à gauche de l’écran et sélectionnez une photo parmi celles stockées sur l’iPad.

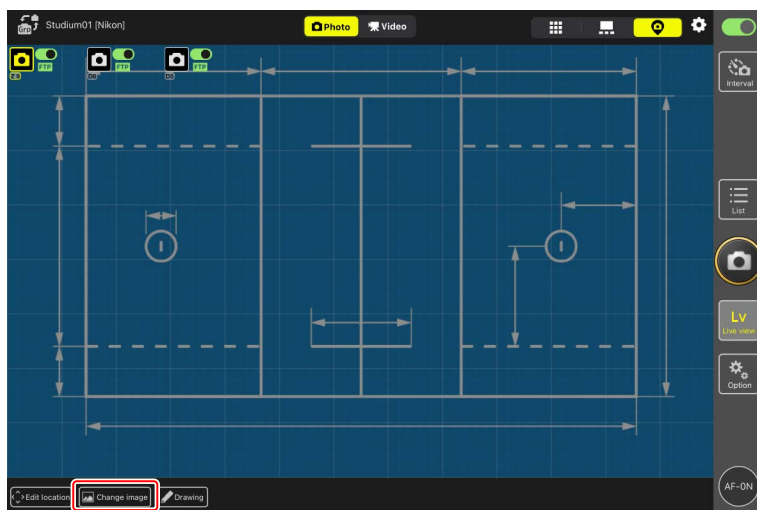

■ Cartographie des emplacements des appareils photo distants

Placez des icônes sur l'arrière-plan afin d'indiquer les emplacements des appareils photo distants portant le nom d'affichage sélectionné.

1. Touchez **[Edit location]** (Modifier l'emplacement) en mode d'affichage « skin ».

Les icônes des appareils photo distants sont encadrées par des pointillés orange, indiquant qu'elles peuvent être déplacées.

- L'icône de l'appareil photo sélectionné est surlignée en jaune.

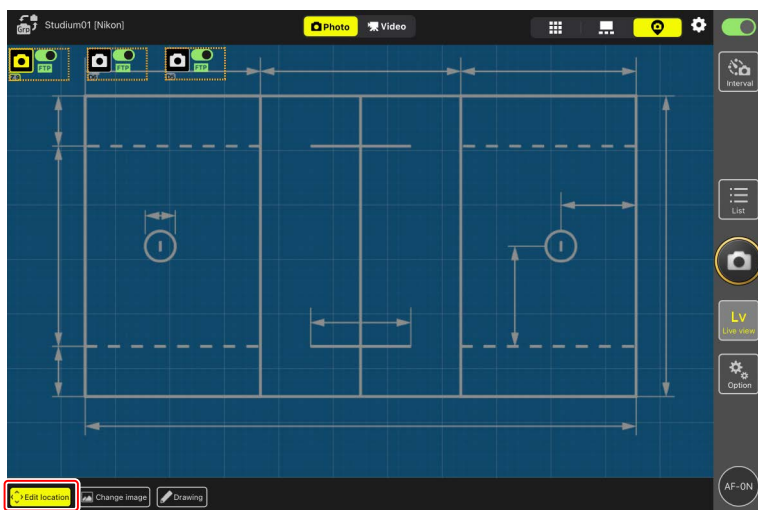

2. Après avoir positionné toutes les icônes, touchez à nouveau **[Edit location]** (Modifier l'emplacement).

Les emplacements des appareils photo distants sont enregistrés.

- Maintenez le doigt appuyé sur les icônes pour afficher un sous-menu.

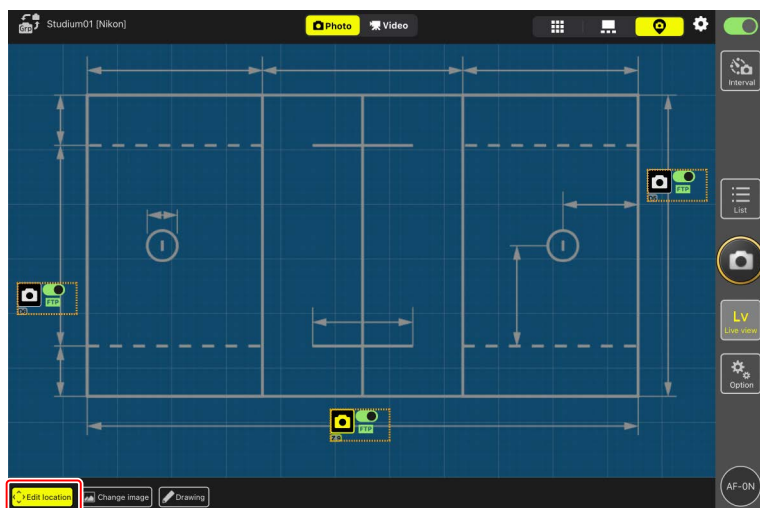



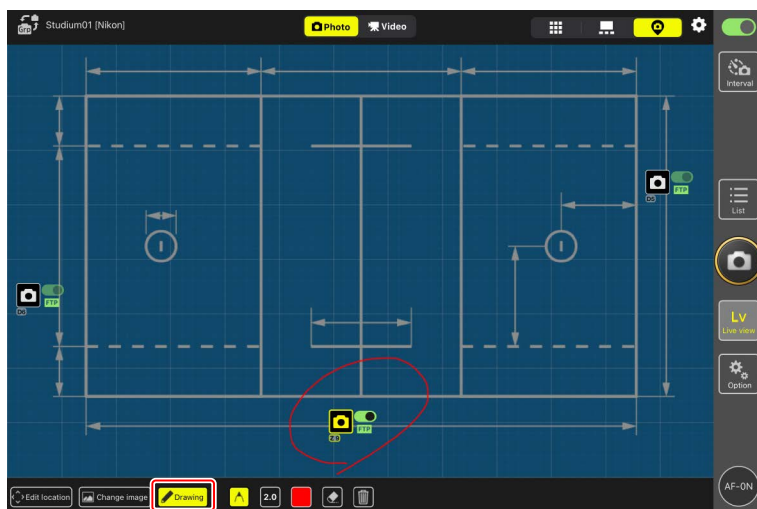

■ Annotation des arrière-plans



Pour ajouter des annotations écrites à la main en mode d'affichage « skin », touchez **[Drawing]** (Dessin).



Les commandes d'annotation sont décrites ci-dessous.

Commande	Description
	Sélectionnez ce bouton pour ajouter des annotations écrites à la main.
	Choisissez l'épaisseur du trait entre [1.0] (1) et [8.0] (8).
	Choisissez une couleur. La couleur par défaut est le rouge.
	Sélectionnez ce bouton pour effacer certaines parties des annotations.
	Supprimez toutes les annotations.

✎ Prise de vue photographique et enregistrement vidéo en mode d'affichage « skin »

- En mode d'affichage « skin », vous pouvez prendre des photos ou démarrer l'enregistrement vidéo sur tous les appareils photo en touchant  (déclencheur) ou  (bouton d'enregistrement vidéo) à droite de l'écran.
- Lorsque vous activez le déclenchement de groupe, les cases correspondant aux icônes des appareils photo distants sont cochées ( 239).

Réglage des paramètres de visée écran

Vous pouvez régler la cadence de la visée écran et l'opacité des « skins » via  (bouton des options de visée écran).

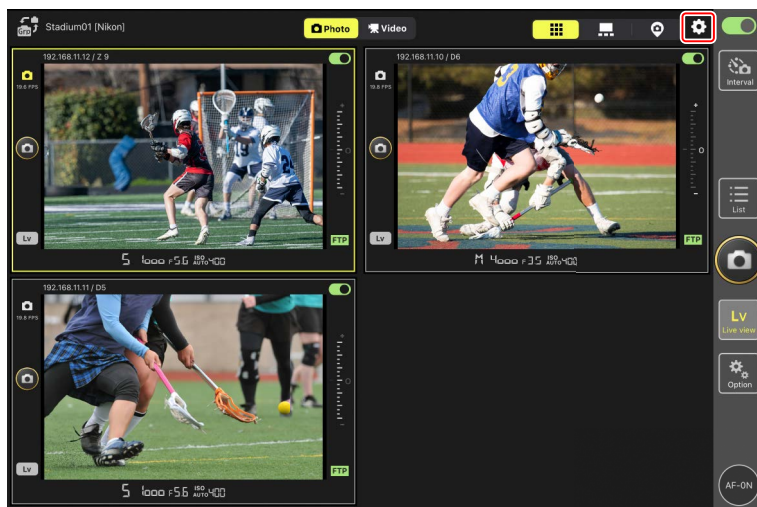

Élément	Sous-élément	Description
Frame rate (FPS) (Cadence de prise de vue (vps))	Frame rate of main LV (Cadence de la visée écran principale)	Choisissez une cadence pour l'affichage principal parmi sept options comprises entre [1 fps] (1 vps) et [30 fps] (30 vps).
	Frame rate of sub LV (Cadence de la visée écran secondaire)	Choisissez une cadence pour les affichages secondaires parmi sept options comprises entre [1 fps] (1 vps) et [30 fps] (30 vps).
	Frame rate of tile LV (Cadence de la visée écran en mosaïques)	Choisissez une cadence pour l'affichage en mosaïques parmi sept options comprises entre [1 fps] (1 vps) et [30 fps] (30 vps).

Élément	Sous-élément	Description
Image size (Taille d'image)	Image size of main LV (Taille d'image de la visée écran principale)	Choisissez une taille d'image pour l'affichage principal parmi [Equivalent to QVGA] (Équivalente à QVGA), [Equivalent to VGA] (Équivalente à VGA) et [Equivalent to XGA] (Équivalente à XGA).
	Image size of sub LV (Taille d'image de la visée écran secondaire)	Choisissez une taille d'image pour l'affichage secondaire parmi [Equivalent to QVGA] (Équivalente à QVGA), [Equivalent to VGA] (Équivalente à VGA) et [Equivalent to XGA] (Équivalente à XGA).
	Image size of tile LV (Taille d'image de la visée écran en mosaïques)	Choisissez une taille d'image pour l'affichage en mosaïques parmi [Equivalent to QVGA] (Équivalente à QVGA), [Equivalent to VGA] (Équivalente à VGA) et [Equivalent to XGA] (Équivalente à XGA).
Image compression (Compression d'image)	Image compression of main LV (Compression d'image de la visée écran principale)	Choisissez une qualité d'image pour l'affichage principal parmi six options allant de [BASIC] à [FINE★].
	Image compression of sub LV (Compression d'image de la visée écran secondaire)	Choisissez une qualité d'image pour l'affichage secondaire parmi six options allant de [BASIC] à [FINE★].
	Image compression of tile LV (Compression d'image de la visée écran en mosaïques)	Choisissez une qualité d'image pour l'affichage en mosaïques parmi six options allant de [BASIC] à [FINE★].
Shooting Button (multi-camera) setting (Réglage du bouton de prise de vue (plusieurs appareils photo))	Shooting Button (Bouton de prise de vue)	<p>Sélectionnez les appareils photo qui se déclencheront lorsque vous toucherez le bouton situé à droite de l'affichage principal, parmi [All cameras] (Tous les appareils photo), [Selected camera only] (Appareil photo sélectionné uniquement), [All cameras except the selected one] (Tous les appareils photo sauf celui sélectionné) et [Group release] (Déclenchement de groupe).</p> <ul style="list-style-type: none"> • Il s'agit de la même rubrique que [Shooting Button (multi-camera) setting] (Réglage du bouton de prise de vue (plusieurs appareils photo)) dans  (options) > [Option] (📄 240). Les modifications apportées à l'une ou l'autre de ces rubriques s'appliqueront aux deux. • Indisponible pendant l'enregistrement vidéo.

Élément	Sous-élément	Description
Focus point display setting (Main-sub view) (Réglage de l'affichage du point AF (vue principale/secondaire))	Focus point display (Affichage du point AF)	Choisissez d'afficher ou non le point AF indiqué sous forme de cadre rouge en mode vue principale. Vous pouvez toucher l'écran pour déplacer le point AF même si le cadre rouge est masqué.
Skin image (Image skin)	Opacity (Opacité)	Réglez l'opacité de l'image « skin » ; choisissez une valeur comprise entre 0% et 100% par incréments de 5%.

Photographie en mode intervalloètre

Configurez les appareils photo distants pour photographier en mode intervalloètre, c'est-à-dire pour prendre automatiquement un nombre particulier de photos à un intervalle particulier.

☑ **Précautions : photographie en mode intervalloètre**

- Configurez les appareils photo distants sur un mode de déclenchement différent du retardateur ou de **MUP**.
- Certaines fonctionnalités ne sont pas disponibles en mode intervalloètre, notamment le passage entre l'écran Liste et la visée écran, ainsi que la copie des paramètres d'exposition.
- L'intervalloètre se mettra en pause si vous affichez les commandes ou les réglages de l'appareil photo pendant la prise de vue dans l'onglet **[NORMAL]** ou **[Advance]** (Avancé). Fermez l'onglet concerné pour reprendre la prise de vue. Notez qu'indépendamment du moment de la pause, la prise de vue suivante reprendra à partir du début de l'intervalle.



🔧 **Réglage des paramètres de l'appareil photo lors de la photographie en mode intervalloètre**

L'appareil photo peut parfois ne pas parvenir à déclencher si l'autofocus avec priorité à la mise au point est activé sur l'appareil photo. Pour que les photos soient bien prises selon l'intervalle sélectionné, sélectionnez **[Déclenchement]** pour les réglages personnalisés a1 **[Priorité en mode AF-C]** et a2 **[Priorité en mode AF-S]** ou utilisez la mise au point manuelle.

1. Touchez  (bouton de l'intervallomètre).



2. Réglez les paramètres de l'intervallomètre.

L'application NX Field propose les onglets d'intervallomètre **[Normal]**, **[Advance]** (Avancé) et **[In camera]** (Dans l'appareil photo), chacun disposant de ses propres  (bouton démarrer) et  (bouton arrêter). Les options disponibles dépendent de l'onglet sélectionné, et les options sélectionnées dans un onglet n'ont pas d'impact sur les autres.

Choix d'un intervalle

Choisissez un intervalle plus long que le temps nécessaire pour prendre le nombre de prises de vues sélectionné à la vitesse d'obturation prévue. Si l'intervalle est trop court, l'appareil photo peut ignorer certaines prises de vues ou rater l'intervalle.

Durée de la rafale

Le nombre de photos pouvant être prises dans la durée sélectionnée varie selon le mode de déclenchement de l'appareil photo.

- **[Normal]**

- Intervalle (1 seconde à 2 heures)
- Durée de la rafale (« aucune » ou des valeurs pouvant atteindre 5000 msec)
- Appareil photo distant cible.

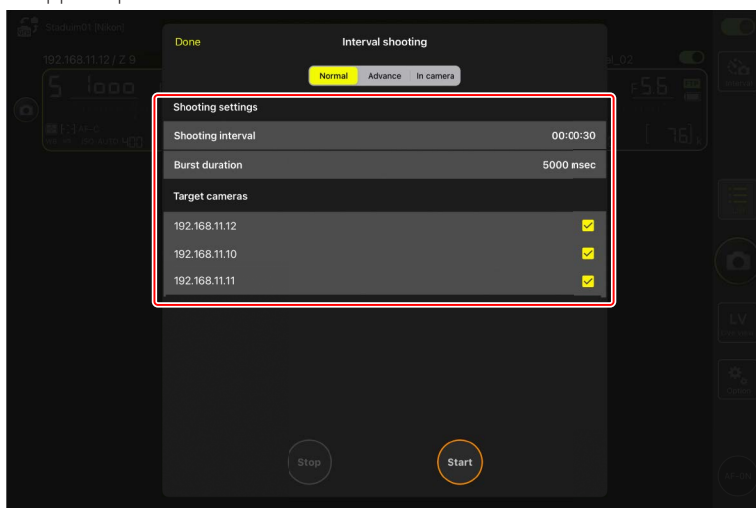

- **[Advance]** (Avancé)

Touchez **[+Add]** (Ajouter) pour accéder aux réglages suivants :

- Heure de début et de fin (heure et minute)
- Mettre fin/ne pas mettre fin à la connexion de l'appareil photo lorsque la photographie en mode intervallo-mètre s'arrête
- Intervalle (1 seconde à 2 heures)
- Durée de la rafale (« aucune » ou des valeurs pouvant atteindre 5000 msec)
- Groupe ou appareil photo distant cible

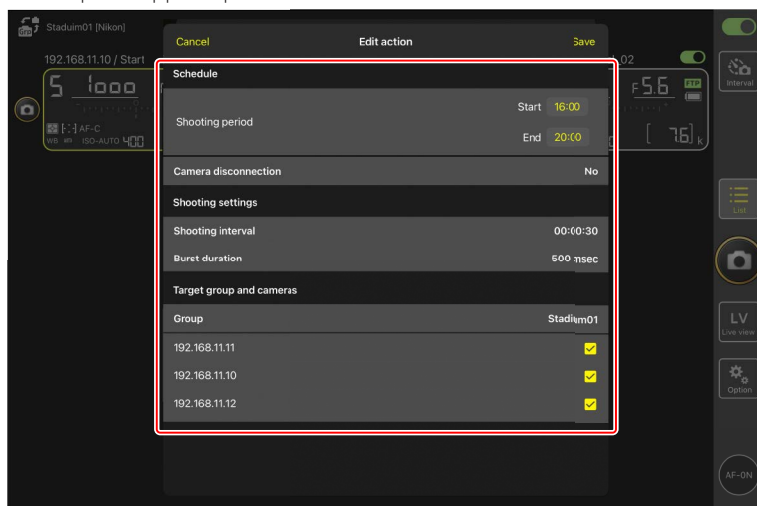

- **[In camera]** (Dans l'appareil photo)
Réalisez des photographies par intervalloètre selon les réglages sélectionnés pour **[Intervalloètre]** dans le menu Prise de vue photo de l'appareil photo. L'application NX Field permet uniquement de démarrer et d'arrêter la photographie par intervalloètre. Cette option est disponible avec les appareils photo distants compatibles (Z9, Z8 et Z6III uniquement).

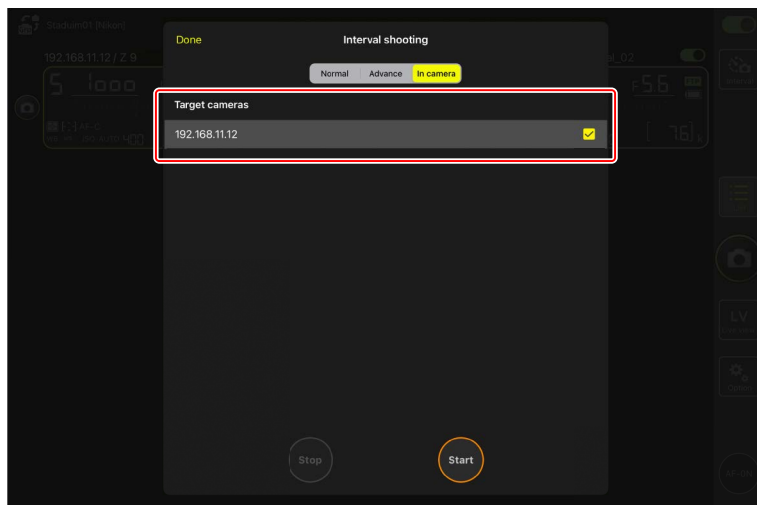

3. Touchez  (bouton démarrer).

La photographie en mode intervalloètre démarre.

- Si vous choisissez une heure de démarrage, la prise de vue commencera à l'heure sélectionnée.
- La photographie en mode intervalloètre peut être interrompue en touchant  (bouton arrêter).

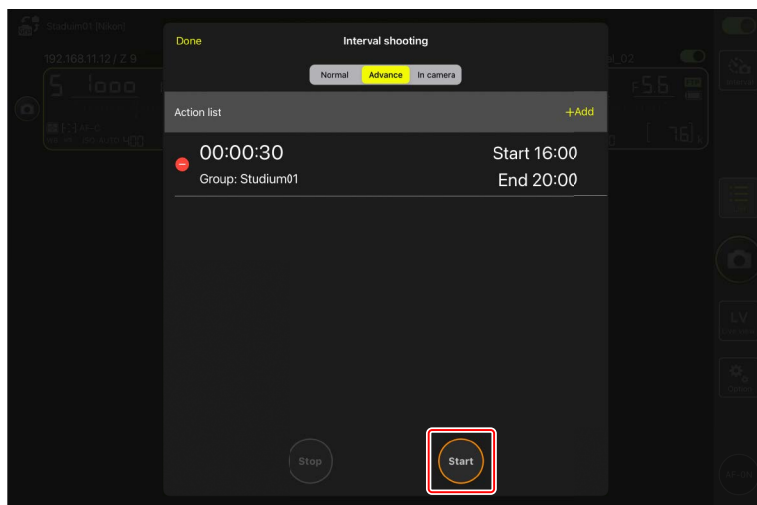

Prise de vue entre les intervalles

Vous pouvez déclencher normalement entre les intervalles lorsque la photographie en mode intervalloètre est en cours.

Déclenchement de groupe

L'application NX Field permet de déclencher simultanément tous les appareils photo distants portant le même nom d'affichage (☞ 47). En répartissant davantage les appareils photo distants sous un nom d'affichage en plus petits groupes de prise de vue, vous pouvez limiter le déclenchement aux appareils photo cibles afin d'optimiser les performances de prise de vue.

- Activez le déclenchement de groupe avant de paramétrer les groupes de prise de vue et de démarrer les déclenchements de groupes (☞ 240).
- Vous pouvez utiliser les réglages des groupes de prise de vue et la fonction de déclenchement de groupe lorsque vous prenez des photos via la liste des appareils photo distants ou via les affichages en mosaïques, principal/secondaire et « skin ».

Activation du déclenchement de groupe

Allez dans  (options) et sélectionnez **[Group Release]** (Déclenchement de groupe) pour **[Option]** > **[Shooting Button (multi-camera) setting]** (Réglage du bouton de prise de vue (plusieurs appareils photo)) pour paramétrer les groupes de prise de vue et activer le déclenchement de groupe.

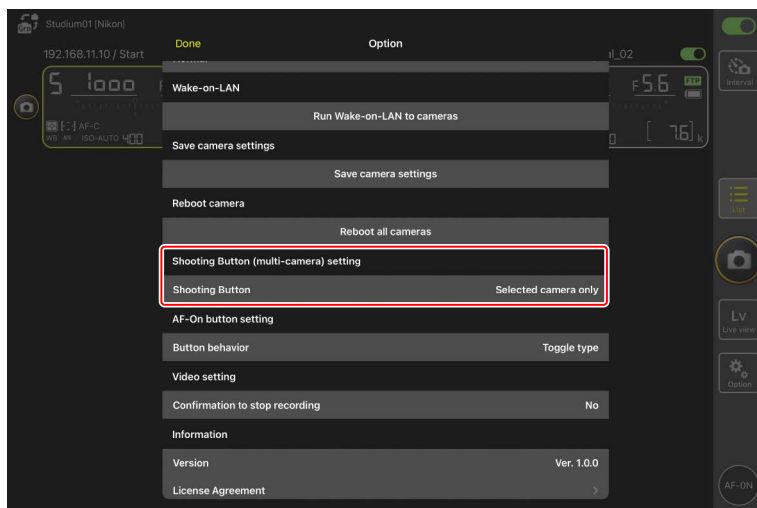

[Shooting Button (multi-camera) setting] (Réglage du bouton de prise de vue (plusieurs appareils photo)) dans les paramètres de visée écran

Vous pouvez paramétrer la rubrique **[Shooting Button (multi-camera) setting]** (Réglage du bouton de prise de vue (plusieurs appareils photo)) à partir des paramètres de visée écran ou de  (options) > **[Option]**. Les modifications apportées à l'une ou l'autre de ces rubriques s'appliqueront aux deux.

Paramétrage des groupes de prise de vue

Paramétrez un groupe de prise de vue en cochant les cases des appareils photo « enfants » tout en sélectionnant un appareil photo distant « parent » sur l'écran Liste ou en mode d'affichage principal.

- Les réglages des groupes de prise de vue sont enregistrés automatiquement. Si vous désélectionnez l'appareil photo distant « parent » sur l'écran Liste ou l'affichez en mode secondaire, puis le sélectionnez à nouveau sur l'écran Liste ou l'affichez à nouveau en mode principal, les appareils photo distants « enfants » seront cochés automatiquement.

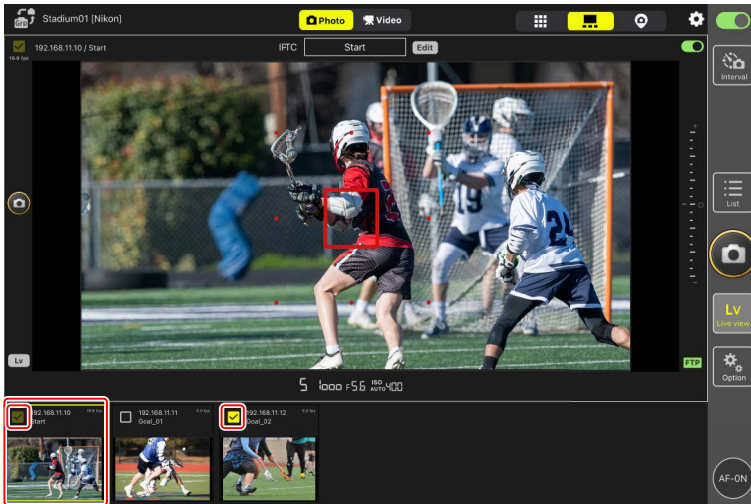

- Étant donné qu'un réglage de groupe de prise de vue est enregistré pour chaque appareil photo distant « parent », l'appareil photo distant « parent » ne sera pas coché automatiquement si un appareil photo distant « enfant » est sélectionné dans la liste ou affiché en mode principal.

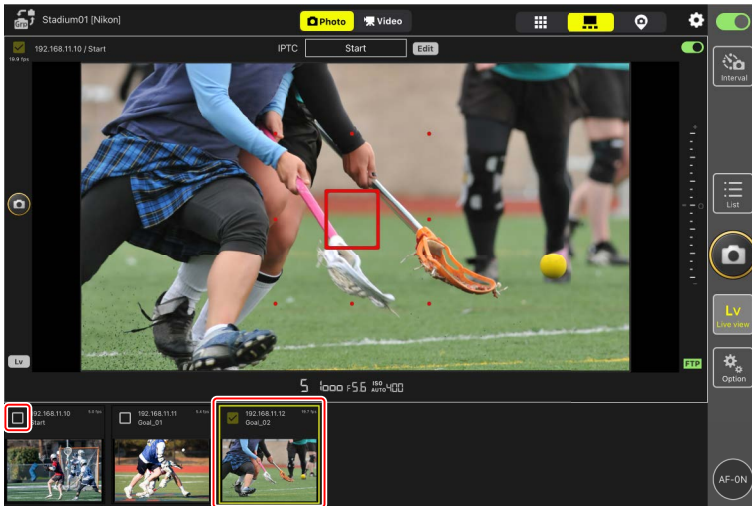

Déclenchements de groupes

Exécutez le déclenchement du groupe de prise de vue paramétré.

- Activez le déclenchement de groupe et sélectionnez les appareils photo distants du groupe de prise de vue avant la prise de vue (☞ 240, 241).
1. Dans la liste des appareils photo distants ou en mode d'affichage en mosaïques, principal/secondaire ou « skin », sélectionnez un appareil photo distant « parent » pour le groupe de prise de vue ou affichez-le en mode principal.

Cette action permet de cocher automatiquement l'ensemble des appareils photo distants « parent » et « enfants » du groupe de prise de vue pour le déclenchement de groupe.

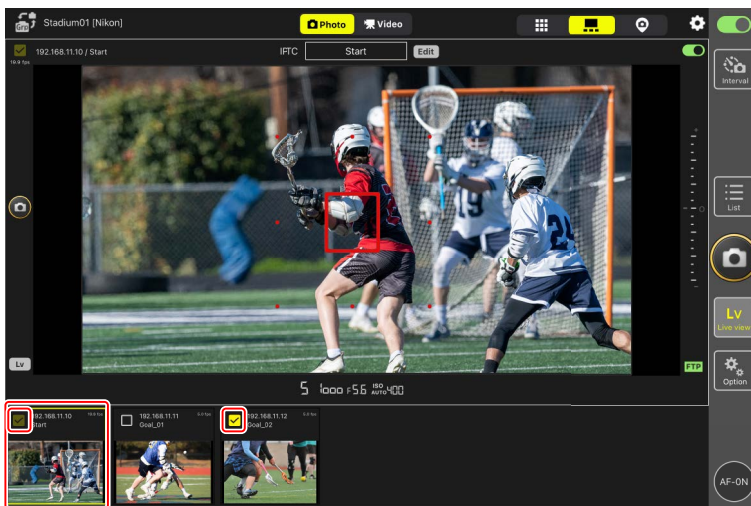

2. Touchez  (déclencheur).

Cette action permet de déclencher les appareils photo distants sélectionnés.

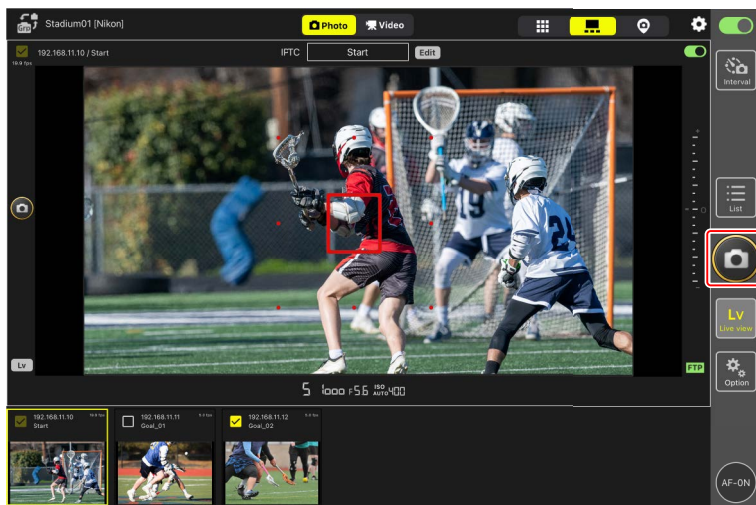

Réalisation d'opérations de prise de vue automatique dans l'application NX Field

Utilisez l'application NX Field pour démarrer ou interrompre la prise de vue automatique sur l'appareil photo, ou encore modifier ses réglages (uniquement pour les Z9 dont la version du firmware « C » est la 5.00 ou ultérieure).

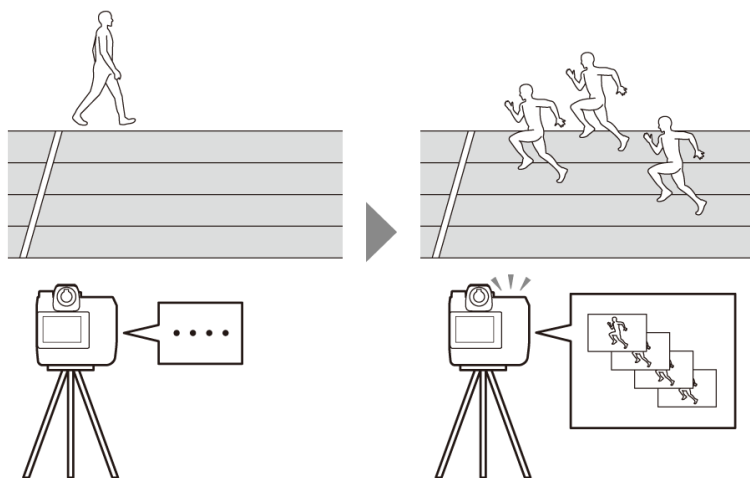

Qu'est-ce que la « prise de vue automatique » ?

La prise de vue automatique est une fonction dans laquelle l'appareil photo prend des photos ou enregistre des vidéos automatiquement lorsqu'il reconnaît un sujet. En choisissant les critères de déclenchement de la prise de vue automatique, les photographes configurent un appareil sans opérateur, capable de photographier ou de filmer sans qu'aucune autre action de leur part ne soit nécessaire.



- Pour en savoir plus sur la prise de vue automatique, reportez-vous aux instructions supplémentaires sur la version 5.00 du firmware « C » dans le *Guide de référence du Z9*.

Écran des réglages de prise de vue automatique

Sélectionnez  (onglet appareil photo) sur l'écran Contrôle de l'appareil photo et touchez  (bouton A-CAP) pour afficher l'écran des réglages de prise de vue automatique (182). Vous pouvez configurer les réglages de prise de vue automatique, afficher un aperçu, charger les pré-réglages utilisateur, et démarrer ou interrompre la prise de vue automatique.

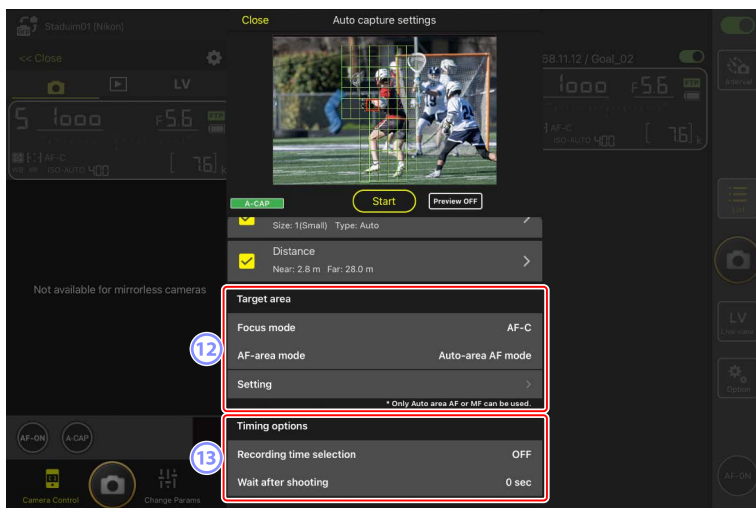
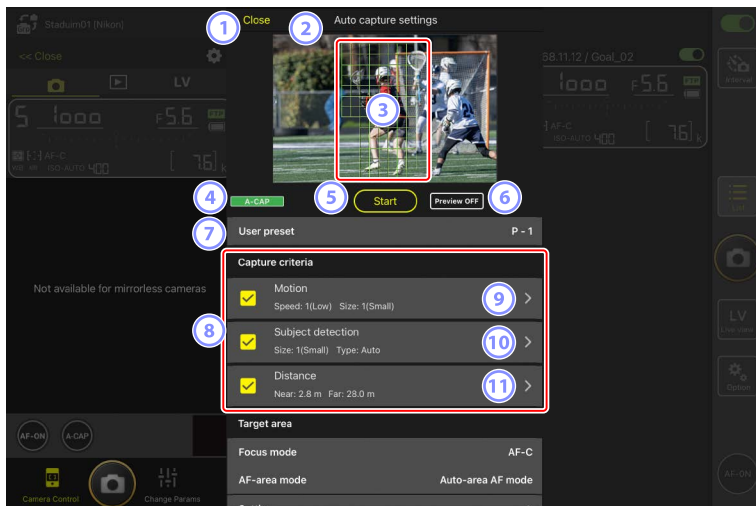

① Close (Fermer)

Revenez à l'écran Contrôle de l'appareil photo.

- La fermeture de l'écran des réglages de prise de vue automatique n'interrompt pas une prise de vue automatique en cours. Touchez **[End]** (Terminer) pour mettre fin à la prise de vue automatique.

② Visée écran

Avant de démarrer la prise de vue automatique, vous pouvez vérifier si l'appareil photo reconnaît le sujet comme prévu. Lorsque l'appareil photo reconnaît un sujet répondant aux critères indiqués, des cases vertes s'affichent sur le sujet.

③ Point AF/zone de détection de la prise de vue automatique

Le point AF s'affiche en rouge, et les zones de détection de la prise de vue automatique s'affichent en vert. Si vous indiquez un réglage autre que **[Auto-area AF]** (AF zone automatique) pour le mode de zone AF sur l'appareil photo, vous pouvez toucher l'écran pour déplacer le point AF.

④ Écran de l'état de prise de vue automatique

A-CAP (A-CAP) s'affiche pendant la prise de vue automatique.

⑤ Start/End

Touchez le bouton **[Start]** (Démarrer) pour démarrer la prise de vue automatique avec les réglages indiqués. Touchez le bouton **[End]** (Terminer) pour mettre fin à la prise de vue automatique.

Bouton **[Start]** (Démarrer) désactivé

Le bouton **[Start]** (Démarrer) est désactivé si l'appareil photo ne peut pas effectuer les opérations de prise de vue automatique pour diverses raisons, comme l'absence d'un objectif. Vérifiez les réglages de l'appareil photo.

Attention : prise de vue automatique

- Il n'est pas possible d'utiliser les fonctions suivantes pendant la prise de vue automatique.
 - Photographie en mode intervallo-mètre
 - Visée écran vidéo
- Lorsque vous enregistrez les réglages sur l'appareil photo en touchant  (options) et en sélectionnant **[Option]** > **[Save camera settings]** (Enregistrer les paramètres de l'appareil photo), la prise de vue automatique prend fin.

6 **Aperçu**

Touchez ce bouton pour afficher ou masquer le point AF/la zone de détection de la prise de vue automatique (3).

7 **Pré-réglages utilisateur**

Sélectionnez et chargez les pré-réglages utilisateur de prise de vue automatique stockés dans l'appareil photo. Les modifications apportées aux réglages de prise de vue automatique avec l'application NX Field sont également appliquées automatiquement aux pré-réglages utilisateur.

8 **Cases à cocher [Capture Criteria] (Critères de prise de vue)**

Les réglages cochés seront appliqués pendant la prise de vue automatique.

- Au moins une case doit être cochée. Lorsque vous modifiez les critères de prise de vue, cochez d'abord la case du critère à appliquer.

9 **[Motion] (Mouvement)**

La vitesse et la taille du mouvement indiqués sont affichées. Touchez cet élément pour afficher les réglages de mouvement (☞ 250).

10 **[Subject Detection] (Détection du sujet)**

La taille et la cible de la détection du sujet sont affichées. Touchez cet élément pour afficher les réglages de détection du sujet (☞ 253).

11 **[Distance]**

Affiche la distance la plus proche et la distance la plus éloignée du sujet que l'appareil photo reconnaît. Touchez cet élément pour afficher les réglages de distance (☞ 255).

- Vous pouvez utiliser cette fonction lorsqu'un objectif NIKKOR Z est fixé au boîtier. Elle peut ne pas fonctionner avec d'autres objectifs.

12 [Target Area] (Zone ciblée)

Touchez cet élément pour afficher les réglages de zone ciblée (☰ 257).

- Configurez les réglages pour le mode de mise au point et le mode de zone AF.

Touchez [**Setting**] (Réglage) pour afficher les réglages de zone ciblée lorsque l'un ou l'autre des critères suivants est rempli :

- Le mode de mise au point est défini sur un mode autre que **MF** et le mode de zone AF est défini sur [**Auto-area AF**] (AF zone automatique).
- Le mode de mise au point est défini sur **MF** et la case de critère de prise de vue [**Distance**] n'est pas cochée.

13 [Timing Options] (Options de timing)

Indiquez la durée de prise de vue et la durée minimale pendant laquelle l'appareil photo attend avant de reprendre la prise de vue (☰ 259).

Configuration des critères de prise de vue

Configurez les critères de la prise de vue automatique. Les critères configurables sont le mouvement [**Motion**], la distance [**Distance**] et la détection du sujet [**Subject detection**]. Si vous sélectionnez plusieurs critères, la prise de vue est effectuée uniquement lorsque tous ces critères sont remplis.

■ [Capture Criteria] (Critères de prise de vue) : [Motion] (Mouvement)

Touchez [**Motion**] (Mouvement) sur l'écran des réglages de prise de vue automatique pour ouvrir l'écran de réglages de mouvement. Vous pouvez indiquer le sens du mouvement, la vitesse et la taille du sujet.

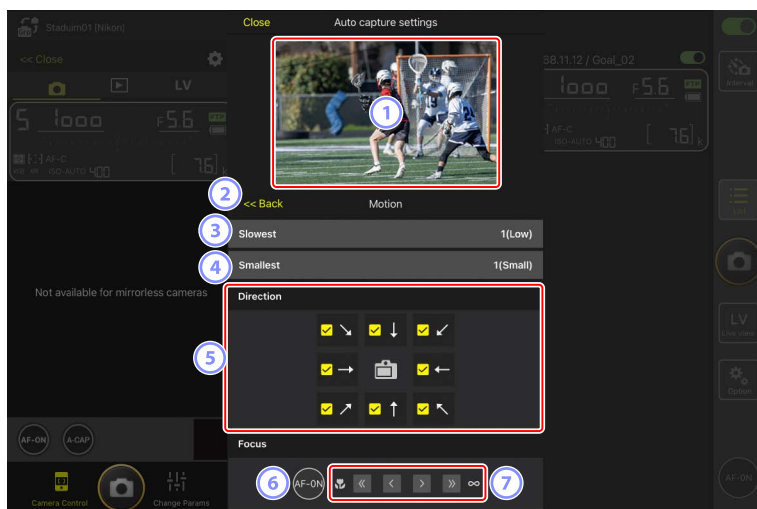

① Visée écran

Pré-visualisez la façon dont l'appareil photo reconnaît le sujet avec les critères de mouvement indiqués.

- Vous pouvez indiquer le collimateur sur lequel vous souhaitez effectuer la mise au point en touchant l'emplacement où l'entrée du sujet est prévue.

② Retour

Enregistrez les réglages et revenez à l'écran précédent.

③ [Slowest] (La plus lente)

Indiquez une valeur correspondant à la vitesse que mettrait le sujet pour traverser le cadre horizontalement. Chaque option correspond approximativement au nombre de secondes suivant.

- [1(Low)] (Faible) : environ 5 s ou moins
- [2] : environ 4 s ou moins
- [3] : environ 3 s ou moins
- [4] : environ 2 s ou moins
- [5(High)] (Élevée) : environ 1 s ou moins

④ [Smallest] (La plus petite)

Vous pouvez indiquer la taille du sujet. Choisissez l'une des cinq options suivantes correspondant à la taille des zones de détection de la prise de vue automatique ; elles comportent le nombre de points AF (les cases vertes affichées en visée écran).

- [1(Small)] (Petite) : 4 points ou plus
- [2] : 8 points ou plus
- [3] : 14 points ou plus
- [4] : 24 points ou plus
- [5(Large)] (Grande) : 34 points ou plus

Réglages de taille pour [Motion] (Mouvement) et [Subject Detection] (Détection du sujet)

Lorsque [Motion] (Mouvement) et [Subject detection] (Détection du sujet) sont cochés sous [Capture criteria] (Critères de prise de vue) sur l'écran des réglages de prise de vue automatique, la plus petite taille ([Smallest]) choisie pour le premier n'aura aucun effet sur la plus petite taille ([Smallest]) choisie pour le dernier. Modifier la plus petite taille ([Smallest]) sélectionnée sur l'écran des réglages de mouvement n'a aucun effet sur la plus petite taille ([Smallest]) sélectionnée sur l'écran de détection du sujet. Les deux conditions sont évaluées séparément, mais seuls les sujets répondant aux deux déclencheront la prise de vue automatique.

⑤ [Direction]

Sélectionnez la direction dans laquelle le sujet doit se déplacer pour que l'appareil photo se déclenche. Il est possible de sélectionner plusieurs directions. Touchez l'icône de l'appareil photo au centre pour cocher toutes les cases.

⑥ **AF-ON**

Maintenez appuyé ce bouton pour activer l'autofocus au niveau du point AF sélectionné.

⑦ **Mise au point manuelle**

Touchez **<<** ou **>>** pour déplacer la position de mise au point le plus près possible ou vers l'infini selon des incréments pré-définis. Pour ajuster la position de mise au point selon de plus petits incréments, touchez **<** ou **>**.

■ [Capture Criteria] (Critères de prise de vue) : [Subject Detection] (Détection du sujet)

Touchez **[Subject detection]** (Détection du sujet) sur l'écran des réglages de prise de vue automatique pour ouvrir l'écran des réglages de détection du sujet. Vous pouvez configurer la taille et le type de sujet (comme un animal ou un véhicule).

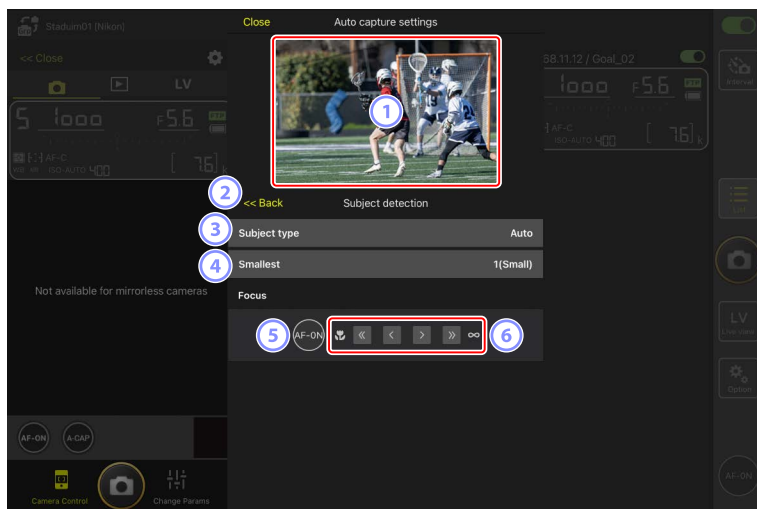

① Visée écran

Pré-visualisez la façon dont l'appareil photo reconnaît le sujet avec les critères de détection du sujet indiqués.

- Vous pouvez indiquer le collimateur sur lequel vous souhaitez effectuer la mise au point en touchant l'emplacement où l'entrée du sujet est prévue.

② Retour

Enregistrez les réglages et revenez à l'écran précédent.

③ [Subject Type] (Type de sujet)

Choisissez un type de sujet parmi **[Auto]** (Automatique), **[People]** (Personnes), **[Animal]**, **[Vehicle]** (Véhicule) ou **[Airplanes]** (Avions).

④ **[Smallest] (La plus petite)**

Vous pouvez indiquer la taille du sujet sous forme de pourcentage de l'angle de champ. Chaque option correspond approximativement aux pourcentages suivants.

- **[1(Small)]** (Petite) : 2,5% ou plus
- **[2]** : 5% ou plus
- **[3]** : 10% ou plus
- **[4]** : 15% ou plus
- **[5(Large)]** (Grande) : 20% ou plus

Réglages de taille pour [Motion] (Mouvement) et [Subject Detection] (Détection du sujet)

Lorsque **[Motion]** (Mouvement) et **[Subject detection]** (Détection du sujet) sont cochés sous **[Capture criteria]** (Critères de prise de vue) sur l'écran des réglages de prise de vue automatique, la plus petite taille (**[Smallest]**) choisie pour le premier n'aura aucun effet sur la plus petite taille (**[Smallest]**) choisie pour le dernier. Modifier la plus petite taille (**[Smallest]**) sélectionnée sur l'écran des réglages de mouvement n'a aucun effet sur la plus petite taille (**[Smallest]**) sélectionnée sur l'écran de détection du sujet. Les deux conditions sont évaluées séparément, mais seuls les sujets répondant aux deux déclencheront la prise de vue automatique.

⑤ **AF-ON**

Activez l'autofocus à la position où vous définissez le point AF en maintenant appuyé ce bouton.

⑥ **Mise au point manuelle**

Touchez **<<** ou **>>** pour déplacer la position de mise au point le plus près possible ou vers l'infini selon des incréments pré-définis. Pour ajuster la position de mise au point selon de plus petits incréments, touchez **<** ou **>**.

■ [Capture Criteria] (Critères de prise de vue) : [Distance]

Touchez **[Distance]** sur l'écran des réglages de prise de vue automatique pour ouvrir l'écran des réglages de distance. Vous pouvez indiquer la distance la plus proche et la distance la plus éloignée auxquelles l'appareil photo reconnaîtra le sujet.

- Vous pouvez utiliser cette fonction lorsqu'un objectif NIKKOR Z est fixé au boîtier. Elle peut ne pas fonctionner avec d'autres objectifs.
- La distance la plus proche ne peut pas être définie sur une distance supérieure à la distance la plus éloignée.

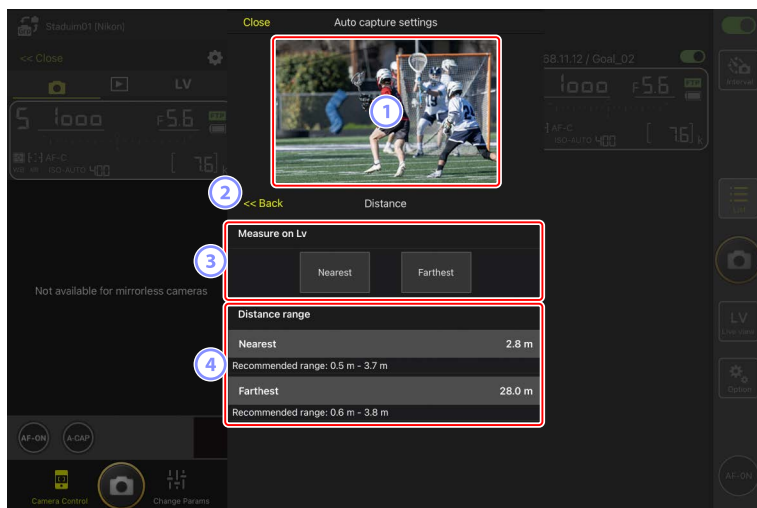

① Visée écran

Pré-visualisez la façon dont l'appareil photo reconnaît le sujet avec les critères de distance indiqués.

② Retour

Enregistrez les réglages et revenez à l'écran précédent.

③ [Measure on Lv] (Mesure sur la visée écran)

Touchez ces boutons pour activer les modifications apportées à la distance la plus proche ou à la distance la plus éloignée en touchant l'affichage de visée écran. Touchez **[End]** (Terminer) pour mettre fin au processus.

- Cette option n'est pas disponible lorsque le mode de mise au point est défini sur **MF**.

④ [Distance Range] (Plage des distances)

Touchez cet élément pour sélectionner la distance la plus proche et la distance la plus éloignée.

- Les unités de réglage selon la plage des distances sont les suivantes :
 - Moins de 20 m : 0,1 m
 - 20-50 m : 1,0 m
 - Plus de 50 m : 5,0 m
- Définissez la distance dans la plage indiquée par [**Recommended range**] (Plage recommandée). Si vous la définissez en dehors de cette plage, la distance au sujet sera reconnue de façon moins précise.

■ Configuration de la zone ciblée

Touchez **[Setting]** (Réglage) sous **[Target area]** (Zone ciblée) sur l'écran des réglages de prise de vue automatique pour ouvrir l'écran des réglages de zone ciblée. En indiquant des zones non ciblées, comme des zones comportant des obstacles au sein de l'angle de champ, vous pourrez photographier ou filmer le sujet plus précisément.

- Cette option est disponible lorsque l'un ou l'autre des critères suivants est rempli :
 - Lorsque le mode de mise au point est défini sur un mode autre que **MF** et que le mode de zone AF est défini sur **[Auto-area AF]** (AF zone automatique).
 - Lorsque le mode de mise au point est défini sur **MF** et que la case **[Capture criteria]** (Critère de prise de vue) pour la **[Distance]** n'est pas cochée.

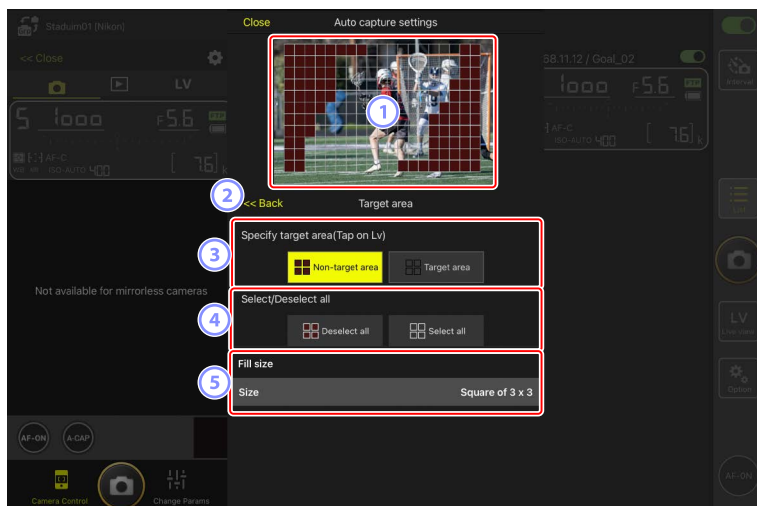

① Visée écran

Pré-visualisez la façon dont l'appareil photo reconnaît le sujet au sein de la zone ciblée.

② Retour

Enregistrez les réglages et revenez à l'écran précédent.

③ **[Specify Target Area (Tap on LV)] (Indiquer la zone ciblée (la toucher en visée écran))**

Après avoir touché le bouton de zone non ciblée [**Non-target area**] ou de zone ciblée [**Target area**], vous pourrez toucher les points en visée écran pour les définir comme zones ciblées ou pas. Vous pouvez sélectionner ensemble les points contigus en faisant glisser le doigt sur l'écran.

④ **[Select/deselect All] (Sélectionner/désélectionner tout)**

Les zones ciblées ou non ciblées destinées à la reconnaissance des sujets peuvent être configurées en une fois.

 **Astuce pour configurer la zone ciblée**

Si la zone non ciblée est plus grande, touchez [**Deselect all**] (Désélectionner tout), ou si la zone ciblée est plus grande, touchez [**Select all**] (Sélectionner tout), puis utilisez [**Specify target area (Tap on LV)**] (Indiquer la zone ciblée (la toucher en visée écran)) pour configurer rapidement la zone ciblée.

⑤ **[Fill Size] (Taille de remplissage)**

Définissez la taille de la zone sélectionnée en un seul appui.

■ Configuration de la durée d'enregistrement

Indiquez la durée pendant laquelle l'appareil photo continue de photographier ou de filmer après le déclenchement de la prise de vue automatique et la durée minimale pendant laquelle il attend avant de reprendre la prise de vue.

- **[Recording Time Selection]** (Sélection de la durée d'enregistrement)
Sélectionnez la durée d'enregistrement pour chaque prise de vue entre 1 seconde et 30 minutes, ou sélectionnez **[OFF]**. Si un réglage autre que **[OFF]** est sélectionné, l'appareil photo continue d'enregistrer pendant la durée indiquée même si le sujet n'est plus détecté. Si **[OFF]** est sélectionné, l'appareil photo enregistre uniquement tant que le sujet est détecté.
 - Selon les réglages de l'appareil photo, il sera peut-être impossible d'enregistrer pendant la durée indiquée.
- **[Wait After Shooting]** (Délai d'attente après la prise de vue)
Sélectionnez le délai d'attente après la prise de vue entre 0 seconde et 30 minutes. L'appareil photo ne commence pas la prise de vue tant que la durée indiquée ne s'est pas écoulée, même si le sujet est détecté plus tôt.

Réglage des paramètres des appareils photo distants depuis l'application NX Field

Les commandes permettant de régler les paramètres de l'appareil photo distant dans l'application NX Field sont regroupées principalement sur un premier écran dédié aux paramètres de mise au point, un deuxième dédié aux paramètres d'exposition et un troisième dédié à la plupart des autres paramètres de l'appareil photo.

Réglage des paramètres associés à la mise au point



L'application NX Field permet de sélectionner le mode de mise au point et le mode de zone AF et de régler d'autres paramètres associés à la mise au point.

1. Maintenez le doigt appuyé sur les informations de l'appareil photo distant souhaité et sélectionnez **[Camera Control]** (Contrôle de l'appareil photo) dans le sous-menu.

Les commandes de l'appareil photo distant sélectionné s'affichent.

- Vous pouvez afficher un sous-menu en maintenant le doigt appuyé sur le panneau de visée écran en mode d'affichage principal/secondaire ou mosaïques.



2. Sélectionnez  (onglet appareil photo) et touchez  (options de contrôle de l'appareil photo).

Vous pouvez régler les paramètres de mise au point et de mode de déclenchement pour l'appareil photo distant sélectionné. Pour ce faire, touchez les paramètres souhaités.

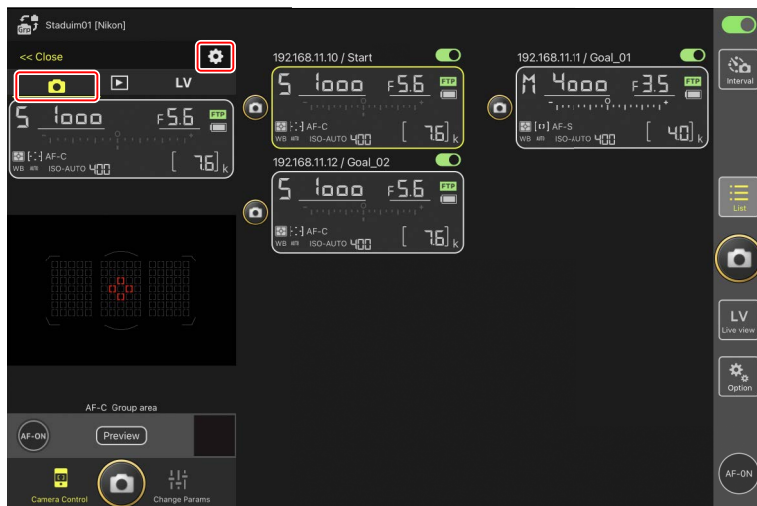

Cadence de prise de vue

- La cadence de prise de vue (« vitesse de prise de vue ») peut être modifiée dans l'application NX Field uniquement lorsque le sélecteur du mode de déclenchement des appareils photo distants est positionné sur « sélection rapide du mode de déclenchement ».
- De plus, vous pouvez modifier les réglages du mode de déclenchement dans l'onglet [**Exposure**] (Exposition) (☰ 263) sur l'écran des réglages de l'appareil photo.

Réglage des paramètres d'exposition

Vous pouvez régler les paramètres de l'appareil photo distant, comme la vitesse d'obturation et l'ouverture, depuis l'application NX Field.

1. Maintenez le doigt appuyé sur les informations de l'appareil photo distant souhaité et sélectionnez **[Change Params]** (Modifier les paramètres) dans le sous-menu.

Les paramètres de l'appareil photo distant sélectionné s'affichent.

- Vous pouvez afficher un sous-menu en maintenant le doigt appuyé sur le panneau de visée écran en mode d'affichage principal/secondaire ou mosaïques.



2. Touchez **[Exposure]** (Exposition).

Réglez les paramètres d'exposition de l'appareil photo distant sélectionné. Pour ce faire, touchez les paramètres à l'écran.



Mode de prise de vue du Z6III

Le mode de prise de vue du Z6III ne peut pas être défini depuis l'application NX Field. Utilisez l'appareil photo pour modifier ce réglage.

Attention : mode d'obturation de l'appareil photo (Z9 doté du firmware « C » version 5.10 ou ultérieure uniquement)

Sélectionnez **[Vitesse d'obturation]** pour le réglage personnalisé g13 de l'appareil photo **[Mode d'obturation]** lorsque vous enregistrez des vidéos à l'aide de l'application NX Field. L'application NX Field n'affichera pas correctement la vitesse d'obturation si **[Angle d'obturation]** est sélectionné.

■ Copie des paramètres d'exposition d'un appareil photo distant à l'autre

Vous pouvez copier les paramètres d'exposition affichés à l'écran dans n'importe quels autres appareils photo distants connectés.

- Les paramètres suivants sont copiés : vitesse d'obturation, ouverture, état du contrôle automatique de la sensibilité (activé ou désactivé), sensibilité, correction d'exposition, balance des blancs, réglage précis de la balance des blancs et pré-réglage manuel de la balance des blancs.
1. Maintenez le doigt appuyé sur les informations de l'appareil photo distant source, puis touchez [**Copy exposure info.**] (Copier les infos d'exposition).

Vous serez invité à choisir les appareils photo distants de destination.

- Vous pouvez afficher un sous-menu en maintenant le doigt appuyé sur le panneau de visée écran en mode d'affichage principal/secondaire ou mosaïques.



2. Sélectionnez les appareils photo distants souhaités et touchez **[Done]** (Terminé).

Touchez **[Yes]** (Oui) lorsque vous êtes invité à copier les paramètres d'exposition de l'appareil photo source dans les appareils photo sélectionnés.

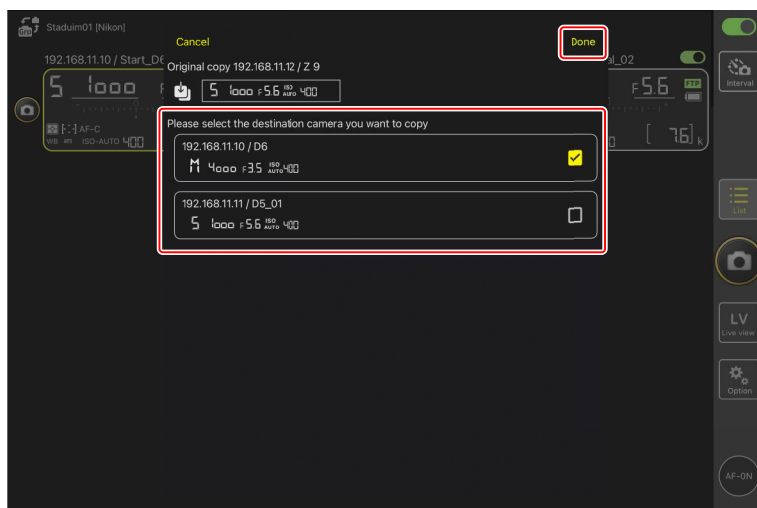

✓ Restrictions

- Selon le modèle et les réglages actuels, les appareils photo distants de destination peuvent ne pas prendre en charge les valeurs copiées. Si tel est le cas, la vitesse d'obturation, l'ouverture, la sensibilité et la correction d'exposition seront réglées sur les valeurs prises en charge les plus proches.
- Il est possible que vous ne puissiez pas copier la balance des blancs entre différents modèles d'appareils photo.
- Il n'est pas possible de copier les paramètres d'exposition pendant l'enregistrement vidéo ou en mode intervallo-mètre.
- Les paramètres d'exposition ne peuvent pas être copiés pendant la prise de vue automatique (fonctionnalité disponible avec les appareils photo Z9 à partir de la version 4.00 du firmware « C »), si elle a été activée depuis l'application NX Field.
- La copie des paramètres d'exposition pendant une opération de mise au point **[Toggle type]** (Type commutation) (☐ 320) entraîne l'interruption de l'opération de mise au point ; cette dernière reprendra une fois la copie effectuée.

Réduction du scintillement haute fréquence

Une option appelée **[High-frequency flicker reduction]** (Réduction du scintillement haute fréquence) est disponible lorsqu'un Z9 (firmware « C » version 2.10 ou ultérieure), un Z8 ou un Z6III est connecté.

- Sélectionnez **[Yes]** (Oui) pour activer **[High-frequency flicker reduction setting]** (Réglage de la réduction du scintillement haute fréquence). Vous pourrez alors modifier la vitesse d'obturation (**[Shutter speed]**) par incréments plus petits que d'ordinaire tout en prévisualisant l'effet en mode de visée écran. Touchez **<<** ou **>>** pour modifier la vitesse d'obturation selon l'incrément sélectionné sur l'appareil photo distant. Pour modifier la vitesse d'obturation par de plus petits incréments, touchez **<** ou **>**.

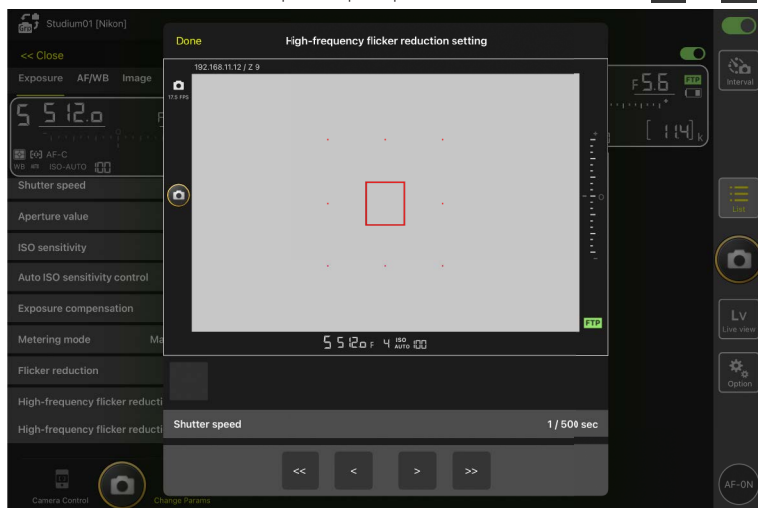

- L'affichage de la vitesse d'obturation indiquera uniquement le dénominateur, notamment le premier chiffre situé après le séparateur décimal.
- Pour en savoir plus sur la réduction du scintillement haute fréquence, reportez-vous au *Guide de référence* du Z9, Z8 ou Z6III.

Réglage des autres paramètres des appareils photo distants

Réglez les paramètres des appareils photo distants, comme la balance des blancs et les Picture Control.

Réglages photo/vidéo

Les modifications apportées aux réglages **[Exposure]** (Exposition), **[AF/WB]** (AF/balance des blancs), **[Image]** et **[Info]** lors de la prise de vue photographique s'appliquent indépendamment de celles apportées lors de l'enregistrement vidéo. Modifiez les réglages après avoir sélectionné l'onglet approprié sur l'affichage de la visée écran :  **Photo** (onglet photo) pour la prise de vue photographique ou  **Video** (onglet vidéo) pour l'enregistrement vidéo. Les options de l'onglet **[Video]** (Vidéo) de l'écran Contrôle de l'appareil photo s'appliquent uniquement pendant l'enregistrement vidéo.

■ Onglet [AF/WB] (AF/balance des blancs) de « Change Params »

Réglez les paramètres autofocus et de balance des blancs. Certains paramètres autofocus sont également accessibles via les options de contrôle de l'appareil photo (📷 260).



Mesure de la balance des blancs ponctuelle (D6 et D5 uniquement)

Vous pouvez mesurer la balance des blancs ponctuelle en mode de visée écran lorsque **[Preset manual]** (Pré-réglage manuel) est sélectionné comme balance des blancs.

1. Sélectionnez **[Preset manual]** (Pré-réglage manuel) comme balance des blancs.

Les paramètres de balance des blancs sont accessibles depuis l'onglet **[AF/WB]** (AF/ Balance des blancs) sur l'écran Modification des paramètres.



2. Touchez  (bouton de contrôle de l'appareil photo).

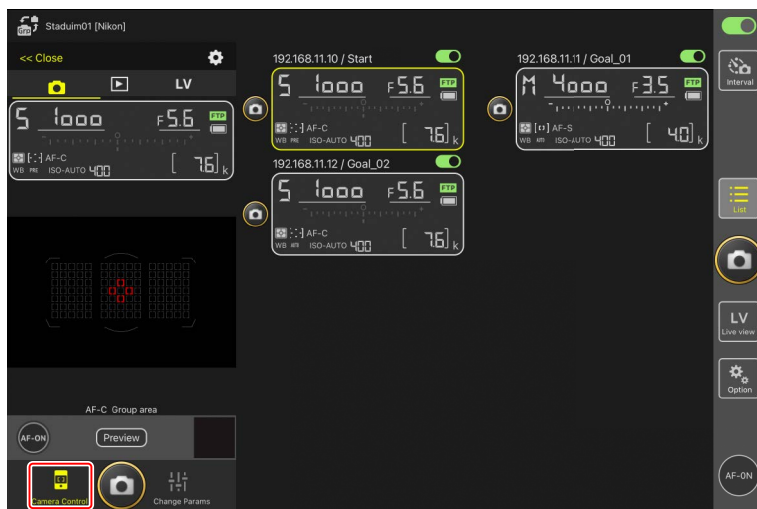

3. Touchez  (onglet visée écran).

Une image en direct provenant de l'appareil photo distant s'affiche.



4. Touchez  (bouton de balance des blancs).

Ce bouton devient jaune pour indiquer que le mode de mesure directe est sélectionné.



5. Touchez une zone blanche ou grise neutre du sujet.

Si la mesure aboutit, l'affichage de la visée écran est en surbrillance verte et [Success] (Réussite) s'affiche.

- Si l'affichage de la visée écran n'est pas en surbrillance verte, touchez à nouveau une zone blanche ou grise neutre du sujet.



6. Touchez à nouveau  (bouton de balance des blancs) pour quitter le mode de mesure directe.

■ Onglet [Image] de « Change Params »

Réglez la qualité d'image, les Picture Control et d'autres paramètres associés à l'image.



■ Onglet [Info] (Infos) de « Change Params »

Sélectionnez les données enregistrées avec les photos, notamment les informations IPTC et les légendes des images.



■ Onglet [Video] (Vidéo) de « Change Params »

Choisissez le type de fichier vidéo et la destination et modifiez les paramètres liés aux vidéos, notamment ceux du microphone, de la réduction du bruit et du scintillement, et des codes temporels.



■ Choix d'un jeu de réglages

Vous pouvez commuter entre les réglages Prise de vue photo stockés sur l'appareil photo distant dans les jeux « A » à « D », en faisant glisser les informations de l'appareil photo distant dans l'application NX Field.

- Cette fonctionnalité est disponible avec les Z9, Z8, D6 et D5.

1. Modifiez les réglages dans le menu Prise de vue photo de l'appareil photo distant.

La procédure varie selon l'appareil photo :

- Appareils photo Z9 et Z8 : sélectionnez [**Jeux de réglages étendus**] dans le menu Prise de vue photo et choisissez [**ON**].
- Appareils photo D6 et D5 : sélectionnez [**Jeux de réglages étendus photo**] dans le menu Prise de vue photo et choisissez [**Activés**].

2. Accédez à (options) > [**Option**] dans l'application NX Field et sélectionnez [**Yes**] (Oui) pour [**Enable the shooting menu bank**] (Activer le jeu de réglages Prise de vue).

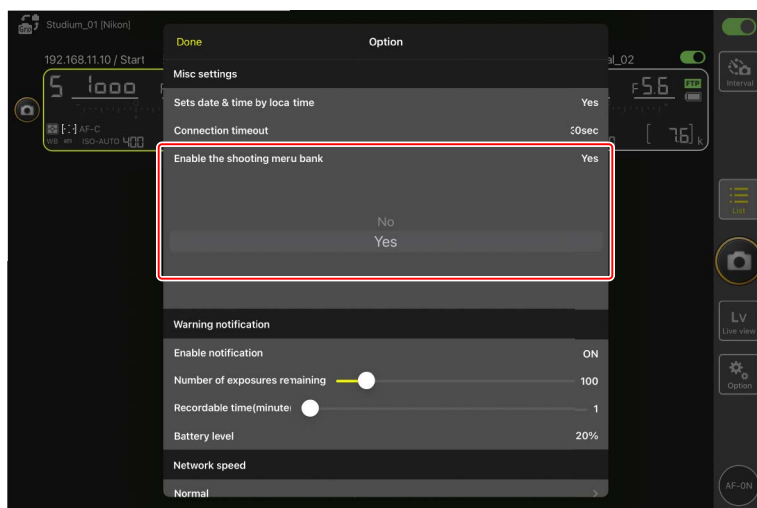

3. Connectez-vous à l'appareil photo distant depuis l'application NX Field.

Une icône représentant le jeu de réglages Prise de vue (« A » à « D ») figure désormais parmi les informations de l'appareil photo distant.



4. Faites glisser les informations de l'appareil photo distant vers la gauche ou la droite.

Le jeu de réglages Prise de vue sélectionné change.

- La mise à jour des réglages dure environ une seconde après l'arrêt du défilement.
- Il est également possible de sélectionner le jeu de réglages Prise de vue lors de la visée écran photo (Z9 et Z8 uniquement).

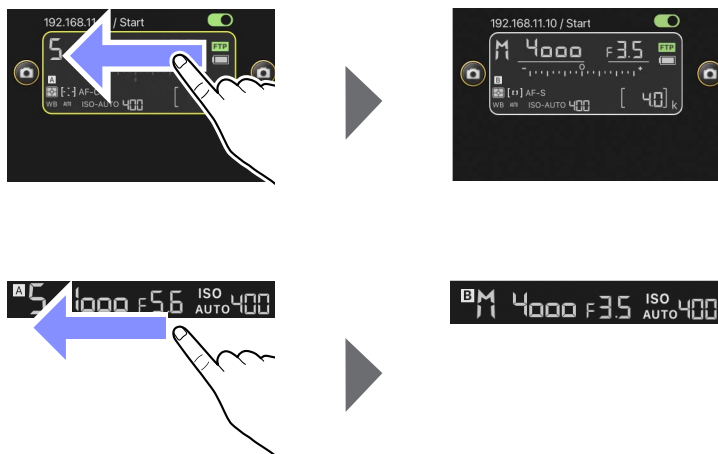

Chargement des réglages Prise de vue

- L'application NX Field a besoin de plus de temps pour charger tous les réglages Prise de vue des jeux « A » à « D » lorsqu'elle se connecte à des appareils photo distants et que [Yes] (Oui) est sélectionné pour [Enable the shooting menu bank] (Activer le jeu de réglages Prise de vue).
- Vous ne pouvez pas charger les réglages Prise de vue en sélectionnant [Yes] (Oui) pour [Enable the shooting menu bank] (Activer le jeu de réglages Prise de vue) après l'établissement d'une connexion à l'appareil photo distant via l'application NX Field. Mettez fin à la connexion à l'appareil photo distant, puis connectez-vous à nouveau.

Redémarrage de tous les appareils photo connectés

Allez dans  (options), ouvrez [Option], touchez [Reboot all cameras] (Redémarrer tous les appareils photo) pour afficher la boîte de dialogue de confirmation, puis touchez [OK] pour redémarrer tous les appareils photo distants connectés.

- Les appareils photo distants redémarrés se reconnecteront automatiquement à l'application NX Field.

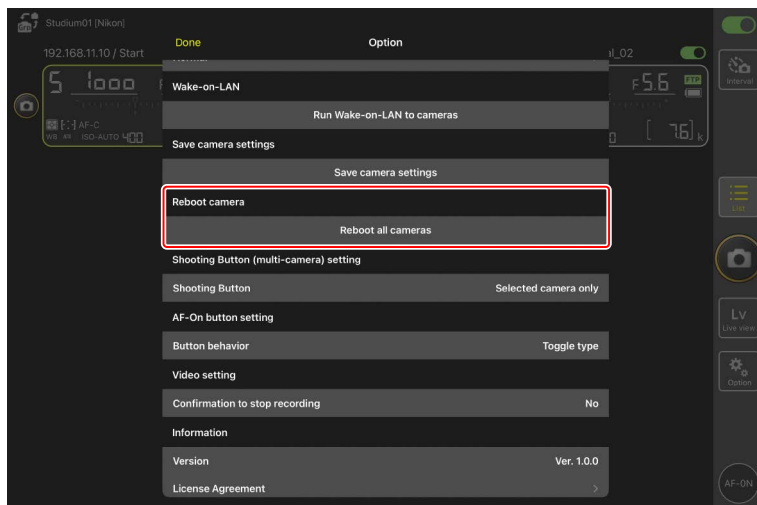

Appareils photo compatibles

Cette fonctionnalité est disponible avec :

- les appareils photo Z9 (firmware « C » version 5.10 ou ultérieure)

Utilisation de NX Field pendant une longue période

Lorsque vous utilisez longtemps NX Field, redémarrez les appareils photo distants lors des pauses ou à d'autres moments opportuns pour réduire le risque d'erreurs inattendues et de perte de communications.

Affichage des images avec l'application NX Field

Affichage des images

Pour afficher la liste des vignettes des images figurant sur les cartes mémoire de l'appareil photo distant sélectionné, touchez  (onglet de visualisation) sur l'écran Contrôle de l'appareil photo.

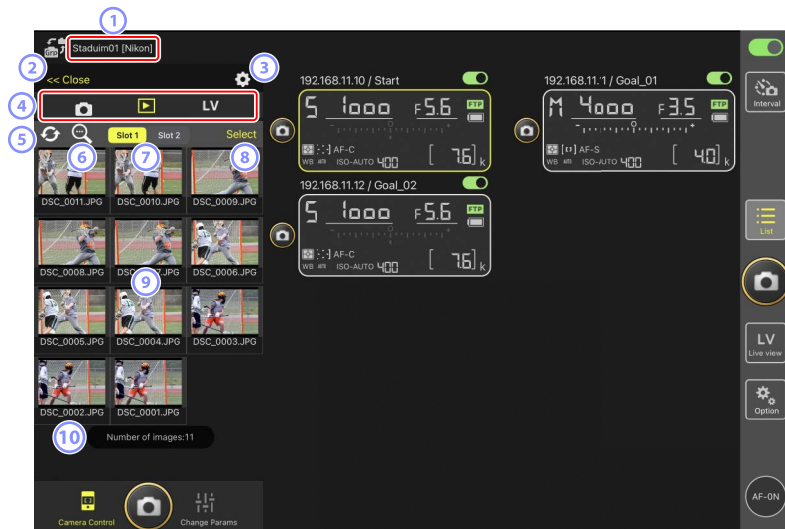

- 1 **Nom d'affichage et [Group Name] (Nom de groupe)** (📖 60)
Nom d'affichage et nom de groupe.
- 2 **[Close] (Fermer)**
Fermez le panneau de contrôle de l'appareil photo.
- 3 **Options de contrôle de l'appareil photo**
Réglez les paramètres de l'écran de visualisation (📖 287).
- 4 **Onglets Appareil photo, Visualisation et Visée écran**
Choisissez l'onglet à afficher.

5 Actualiser

Actualisez l'affichage des vignettes.

6 Trouver

Filtrez les images selon leur état de protection ou leur date d'enregistrement.

7 Sélection du logement

Choisissez le logement contenant la carte mémoire à partir de laquelle les images seront visualisées.

8 [Select] (Sélectionner)

Touchez cet emplacement pour activer la sélection des images.

9 Vignettes

Vignettes montrant les images figurant sur la carte mémoire du logement sélectionné. Si vous touchez une vignette, l'image sélectionnée s'affiche en mode vue unique ( 283).

- L'application affiche uniquement les copies JPEG ou HEIF des photos enregistrées en mode RAW + JPEG ou RAW + HEIF. Des icônes « RAW » sont affichées sur les vignettes.
- Les images qui ont été transférées vers le serveur FTP sont signalées par les icônes , tandis que celles qui sont en attente de transfert sont signalées par les icônes .
- Seule la première vue de chaque série photographiée en rafale s'affiche sous forme de vignette (uniquement pour les Z9 dont la version du firmware « C » est la 5.00 ou ultérieure). L'icône  s'affiche sur la vignette. Touchez la vignette pour afficher toutes les images de la rafale sous forme de vignettes.
 - Touchez la première image de la rafale pour quitter et revenir à l'écran précédent.
 - Vous pouvez modifier la façon dont la série de vues prises en rafale est affichée en utilisant les options de visualisation ( 287).
- Dans le cas de vidéos RAW, seules les vidéos proxy MP4 enregistrées avec la séquence RAW s'afficheront. Des icônes MP4 sont affichées sur les vignettes.

10 Nombre d'images

Nombre total d'images enregistrées sur la carte mémoire du logement sélectionné affiché dans la liste des vignettes. Une rafale est considérée comme une seule image.

Visionnage des vidéos

Il n'est pas possible de visionner les vidéos dans l'application NX Field. Vous pouvez partager ou télécharger les vidéos sur la pellicule de l'iPad ou fonction similaire afin de les visionner (☞ 289).

■ Affichage d'une image en mode vue unique

Affichez l'image sélectionnée en mode vue unique en touchant sa vignette sur l'écran de visualisation. Vous pouvez partager et enregistrer l'image actuelle, l'envoyer par FTP ou ajouter une annotation vocale.



① [AF]

Touchez cette icône pour afficher le point AF utilisé au moment de la prise de vue. Cette option n'est pas disponible lorsqu'une image HEIF ou RAW enregistrée en mode de tons HLG est affichée en mode vue unique.

② [Info.] (Infos)

Touchez cette icône pour afficher la date et l'heure d'enregistrement, la vitesse d'obturation et d'autres informations de prise de vue. Cette option n'est pas disponible lorsqu'une image HEIF ou RAW enregistrée en mode de tons HLG est affichée en mode vue unique.

③ Zone d'affichage

Affiche l'image sélectionnée en plein écran.

④ Partager

Touchez cette icône pour partager l'image actuelle avec d'autres personnes par e-mail, messagerie, etc. Vous pouvez également la télécharger dans la pellicule de votre iPad.

5 FTP

Touchez cette icône pour transférer l'image actuelle vers le serveur FTP.

6 Microphone (uniquement pour les Z9 dont la version du firmware « C » est la 5.00 ou ultérieure)

Touchez  (microphone) pour afficher une boîte de dialogue permettant d'enregistrer une annotation vocale ( 284).

7 Supprimer

Supprimez l'image actuelle de l'appareil photo distant.

Ajout d'une annotation vocale à une photo (uniquement pour les Z9 dont la version du firmware « C » est la 5.00 ou ultérieure)

Lorsque vous sélectionnez une photo sur l'écran de visualisation pour l'afficher en mode vue unique,  (microphone) s'affiche afin que vous puissiez enregistrer une annotation vocale. Vous pouvez enregistrer une annotation vocale avec le microphone de votre iPad et l'ajouter à l'image actuelle.

- Il est impossible d'ajouter une annotation vocale à une photo protégée.

1. Touchez une photo dans la liste des vignettes.

La photo sélectionnée s'affiche en mode vue unique.



2. Touchez  (microphone) en mode vue unique.

Touchez [**Start**] (Démarrer) dans la boîte de dialogue de confirmation pour démarrer l'enregistrement.

- Il est possible d'enregistrer jusqu'à 60 secondes d'annotation vocale.



3. Touchez **[Done]** (Terminé).

L'annotation vocale est enregistrée sur la carte mémoire de l'appareil photo.

- L'annotation vocale est enregistrée dans le même dossier et porte le même nom de fichier que la photo actuelle.

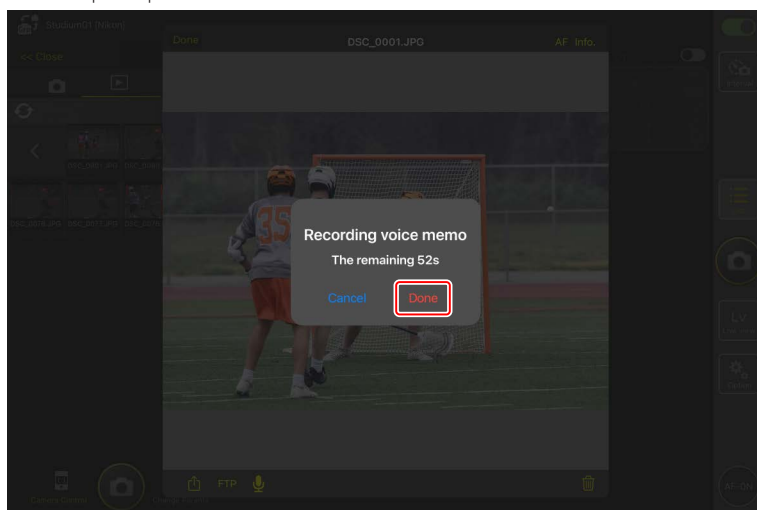

■ Réglage des paramètres de l'écran de visualisation

Vous pouvez régler les options de visualisation en touchant  (options de contrôle de l'appareil photo) sur l'écran de visualisation.

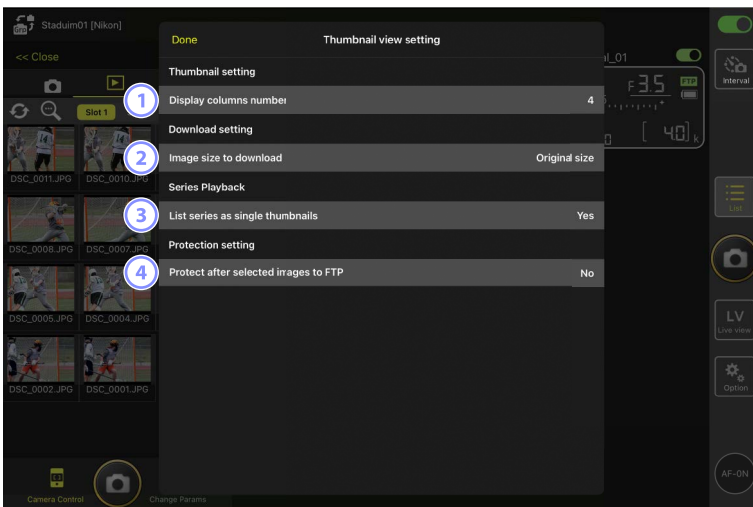
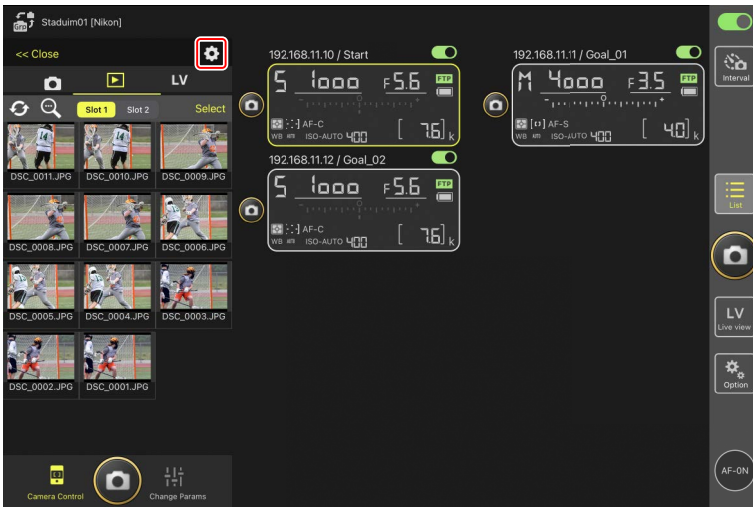

- ① **[Display Columns Number] (Nombre de colonnes affichées)**
Choisissez le nombre de vignettes (1 à 6) affichées sur chaque rangée.
- ② **[Image Size to Download] (Taille des images téléchargées)**
Choisissez la taille à laquelle les photos sont téléchargées sur l'iPad.
- ③ **[List Series as Single Thumbnails] (Représenter les séries par une vignette)**
Configurez la façon dont s'affiche la série de vues prises en rafale.
- ④ **[Protect After Selected Images to FTP] (Protéger les images sélectionnées pour le FTP)**
Protège automatiquement les images de la carte mémoire de l'appareil photo, qui sont sélectionnées pour le transfert via FTP dans la liste des vignettes.

Partage et téléchargement des photos avec un iPad

Vous pouvez partager les photos sélectionnées dans la liste des vignettes avec d'autres personnes par e-mail ou par un moyen similaire ou les télécharger depuis l'appareil photo distant sur l'iPad.

1. Touchez **[Select]** (Sélectionner) sur l'affichage des vignettes.

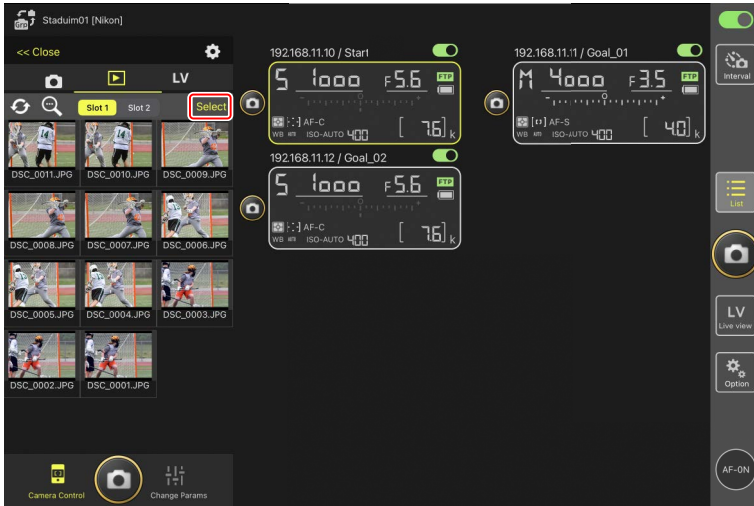

2. Sélectionnez les photos que vous souhaitez partager.

- Choisissez une seule image de la rafale pour sélectionner toutes les photos de la rafale.



3. Touchez (bouton LV de partage).

Vous pouvez partager les photos sélectionnées avec d'autres personnes par e-mail, messagerie ou autre moyen similaire. Vous pouvez également les télécharger sur la pellicule de l'iPad.



Transfert des photos sélectionnées via FTP

Vous pouvez transférer les photos sélectionnées sur la liste des vignettes depuis l'appareil photo distant via FTP.

1. Touchez **[Select]** (Sélectionner) sur l'affichage des vignettes.



2. Sélectionnez les photos que vous souhaitez transférer vers le serveur FTP.

- Choisissez une seule image de la rafale pour sélectionner toutes les photos de la rafale.





3. Touchez **FTP** (bouton FTP).

Une boîte de dialogue de confirmation s'affiche ; touchez **OK** pour transférer les photos sélectionnées vers le serveur FTP.



✓ État du transfert

Les photos sont accompagnées du symbole  après le transfert et du symbole  lorsqu'elles sont en attente de transfert. Vous pouvez modifier les paramètres des appareils photo distants, prendre des photos et utiliser la visée écran lorsque le transfert est en cours.

- Si vous ajoutez une annotation vocale à une photo dont l'état de transfert est , la photo sera transférée sans l'annotation vocale associée selon la file d'attente. De plus, la même photo comportant l'annotation vocale sera ajoutée à la fin de la file d'attente (📖 284).

✍ Marquage de transfert des photos après leur transfert

L'appareil photo affiche le marquage de transfert des derniers transferts uniquement ; le nombre d'images dont le marquage de transfert est affiché varie selon l'appareil photo :

- Appareils photo Z9, Z8, Z6III et D6 : 5000 (10 000 lorsque deux cartes mémoire sont insérées)
- Appareils photo D5 : 1000

✍ Options de transfert FTP

Pour obtenir des informations sur la modification des paramètres FTP, reportez-vous à [Affichage et réglage des paramètres FTP dans l'application NX Field](#) (📖 297).

✍ Identification des images transférées vers FTP sur les appareils photo et les ordinateurs

Lorsque vous touchez  (bouton des options de contrôle de l'appareil photo) sur l'écran de visualisation et réglez [**Protect after selected images to FTP**] (Protéger les images sélectionnées pour FTP) sur [**Yes**] (Oui), les images figurant sur la carte mémoire de l'appareil photo sont protégées automatiquement si elles ont été sélectionnées dans la liste des vignettes pour être transférées vers un serveur FTP. Vous pouvez consulter l'état de la protection sur l'appareil photo et sur des logiciels pour ordinateur comme NX Studio.

Suppression d'une sélection d'images

Vous pouvez supprimer de l'appareil photo distant les photos sélectionnées sur la liste des vignettes.

1. Touchez **[Select]** (Sélectionner) sur l'affichage des vignettes.

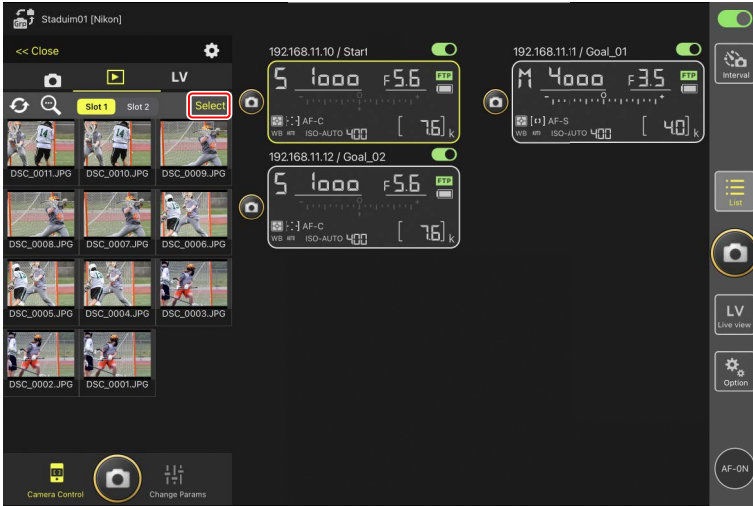

2. Sélectionnez les photos que vous souhaitez supprimer.

- Choisissez une seule image de la rafale pour sélectionner toutes les photos de la rafale.



3. Touchez (bouton de suppression).

Une boîte de dialogue de confirmation s'affiche ; touchez **[OK]** pour supprimer les photos sélectionnées de l'appareil photo distant.



☑ **Pendant la suppression**

Un indicateur rond bleu s'affiche pendant la suppression. Vous ne pouvez pas utiliser l'application NX Field pendant la suppression.

✍ **Suppression des photos à double format**

- La suppression de la copie JPEG ou HEIF des photos enregistrées lorsque [**Débordement**] est sélectionné en mode NEF (RAW) + JPEG ou NEF (RAW) + HEIF entraîne également la suppression de la copie NEF (RAW).
- Si [**Sauvegarde**] était sélectionné, seules les photos de la carte mémoire du logement actuel seront supprimées. La suppression de la copie JPEG ou HEIF des photos NEF (RAW) + JPEG ou NEF (RAW) + HEIF entraîne également la suppression de la copie NEF (RAW).
- Si une option à double format était sélectionnée, seules les photos de la carte mémoire du logement actuel seront supprimées.

Affichage et réglage des paramètres FTP dans l'application NX Field

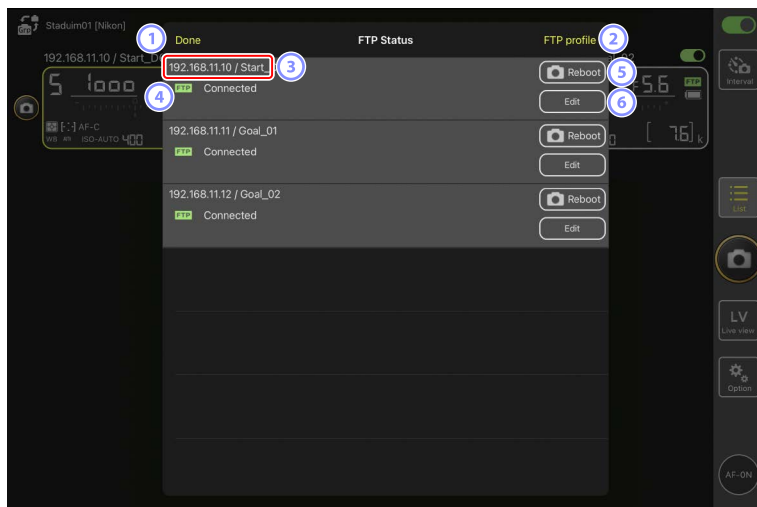

L'application NX Field permet d'afficher et de régler les paramètres FTP des appareils photo de la liste des appareils photo distants. Allez dans  (options) > **[FTP Status]** (État FTP) pour afficher l'état FTP.



① [Done] (Terminé)

Enregistrez toute modification et quittez l'écran des paramètres FTP.

② [FTP Profile] (Profil FTP)

Affichez les profils FTP existants ( 306) et votre historique de connexion FTP ( 302).

③ Adresse IP/Nom de l'appareil photo distant

Adresse IP et nom de l'appareil photo distant.

④ État de la connexion

État de la connexion entre l'appareil photo distant et le serveur FTP.

- L'icône  (FTP) située dans la zone des informations de l'appareil photo distant s'affiche en rouge si une erreur FTP survient.

5 Reboot (Redémarrage)

Redémarre la connexion réseau de l'appareil photo distant.

Redémarrage des connexions

- Le rétablissement de la connexion réseau de l'appareil photo distant après un redémarrage prend environ 30 secondes.
- Touchez [**Reboot**] (Redémarrer) suite à un dysfonctionnement du serveur ou à un câble Ethernet débranché si l'appareil photo distant indique une erreur même après la restauration du serveur FTP.

6 Edit (Modifier)

Modifiez directement les profils FTP de l'appareil photo distant (📖 299) ou choisissez des profils dans une liste (📖 306).

Panne du serveur FTP

Si le serveur FTP tombe en panne pendant le transfert, la connexion entre l'application NX Field et les appareils photo distants peut devenir erratique et par conséquent être interrompue. Pour vous reconnecter, patientez quelques minutes avant de repositionner le commutateur de connexion sur  (activé).

Modification directe des profils FTP des appareils photo distants

Modifiez le profil FTP actuel afin de choisir une autre destination. Cette action sera peut-être nécessaire si par exemple, le serveur FTP est temporairement en panne.

1. Touchez  (bouton de modification) pour l'appareil photo distant souhaité sur l'écran de l'état FTP.
 - Cette option est disponible uniquement avec les appareils photo portant la mention **[Connected]** (Connecté).

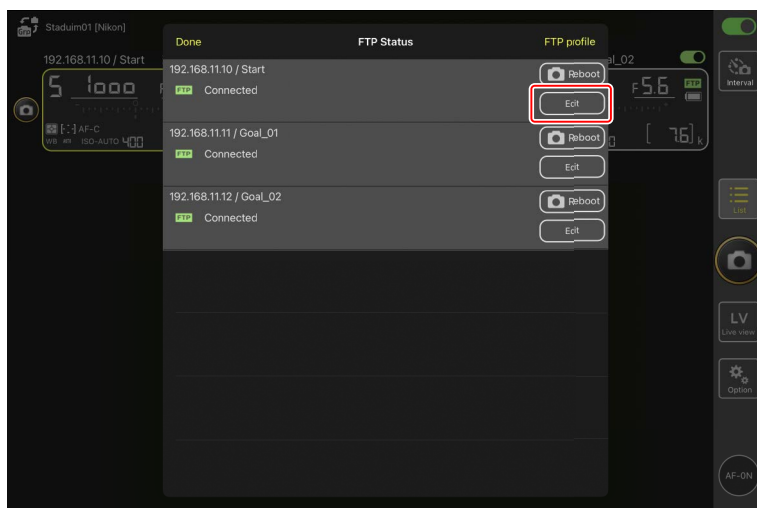

2. Touchez **[Edit the profile directly]** (Modifier le profil directement).

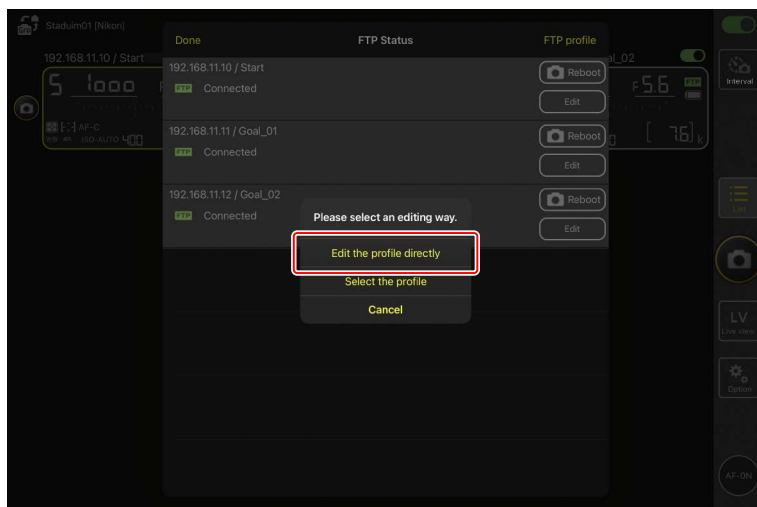

3. Modifiez l'adresse IP, le numéro de port et d'autres paramètres de profil FTP, puis touchez **[Save]** (Enregistrer).

L'appareil photo distant redémarrera la connexion lorsqu'il actualisera le profil FTP.

- Si la connexion est établie, **[Connected]** (Connecté) s'affichera sur l'écran de l'état FTP.



 **Sélection du type d'images à transférer vers FTP (appareils photo Z9, Z8 (firmware « C » version 2.10 ou ultérieure) et Z6III uniquement)**

Après avoir sélectionné **[ON]** pour **[FTP options]** (Options FTP) > **[Auto send]** (Envoi automatique), vous pouvez sélectionner le type d'images à transférer vers FTP pour les paramètres de transfert suivants :

- **[Upload RAW + JPEG as]** (Transfert RAW + JPEG) (Z9)
- **[Upload RAW + JPEG as (Overflow/backup)]** (Transfert RAW + JPEG (Débordement/sauvegarde)) (Z8, Z6III)
- **[Upload RAW + JPEG as (RAW primary - JPEG secondary)]** (Transfert RAW + JPEG (RAW principal - JPEG secondaire)) (Z8, Z6III)
- **[Upload RAW + HEIF as (Overflow/backup)]** (Transfert RAW + HEIF (Débordement/sauvegarde)) (Z8, Z6III)
- **[Upload RAW + HEIF as (RAW primary - HEIF secondary)]** (Transfert RAW + HEIF (RAW principal - HEIF secondaire)) (Z8, Z6III)

Ajout de profils FTP

Vous pouvez ajouter des profils depuis l'historique de connexion ou saisir de nouveaux profils directement et les ajouter à la liste. Les profils FTP de la liste permettent de choisir la destination des photos transférées depuis des appareils photo distants.

■ Ajout de profils depuis l'historique de connexion

Sélectionnez des profils dans l'historique de connexion et ajoutez-les à la liste.

1. Touchez **[FTP profile]** (Profil FTP) sur l'écran de l'état FTP.

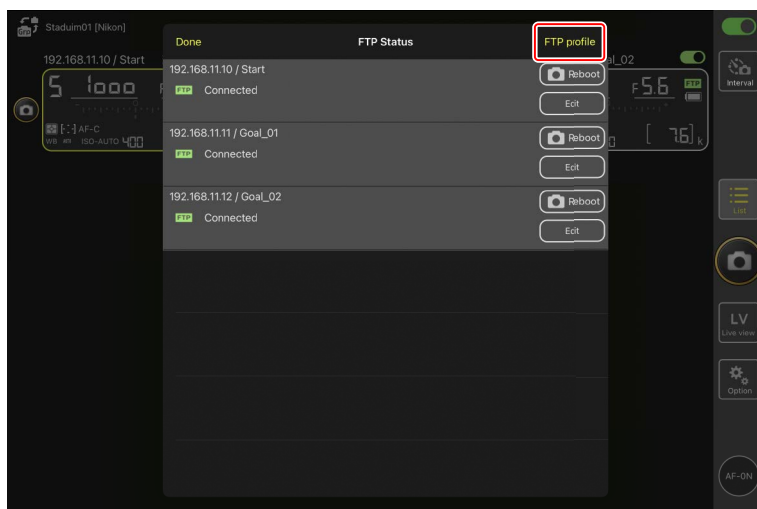

2. Touchez **[History]** (Historique), puis **[Move to List]** (bouton déplacer dans la liste) pour le profil FTP souhaité dans l'historique de connexion.

Le profil FTP sélectionné est ajouté à la liste et peut être utilisé pour les prochaines connexions.

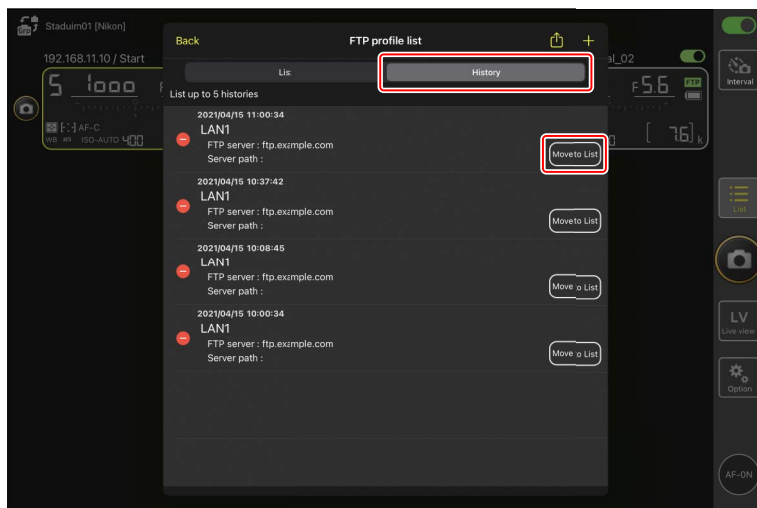

■ Saisie directe de profils FTP

Saisissez un profil de serveur FTP et ajoutez-le à la liste des profils FTP.

1. Touchez **[FTP profile]** (Profil FTP) sur l'écran de l'état FTP.

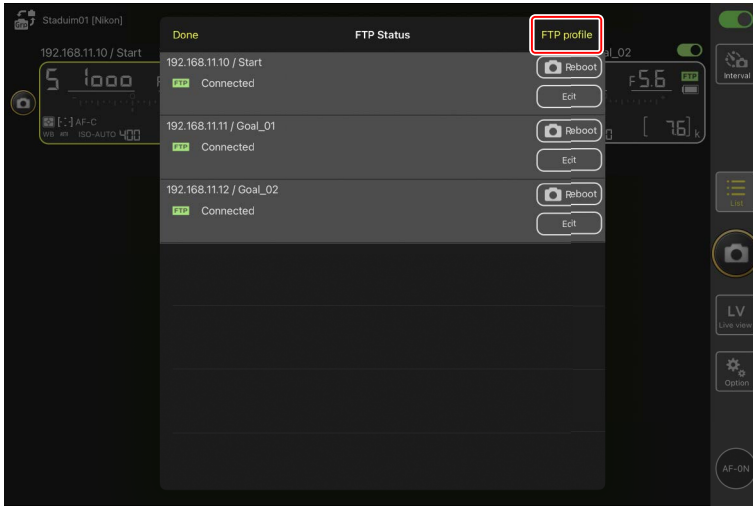

2. Touchez **+**.

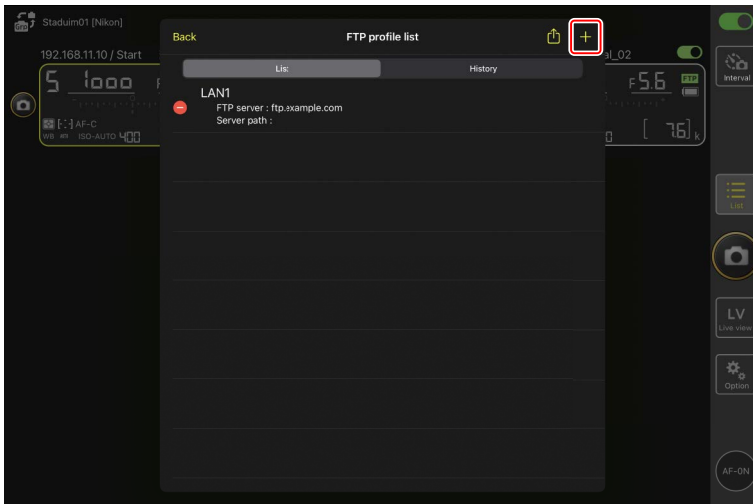

3. Saisissez les paramètres souhaités et touchez [**Save**] (Enregistrer).

Le nouveau profil FTP est ajouté à la liste et peut être utilisé pour les prochaines connexions.

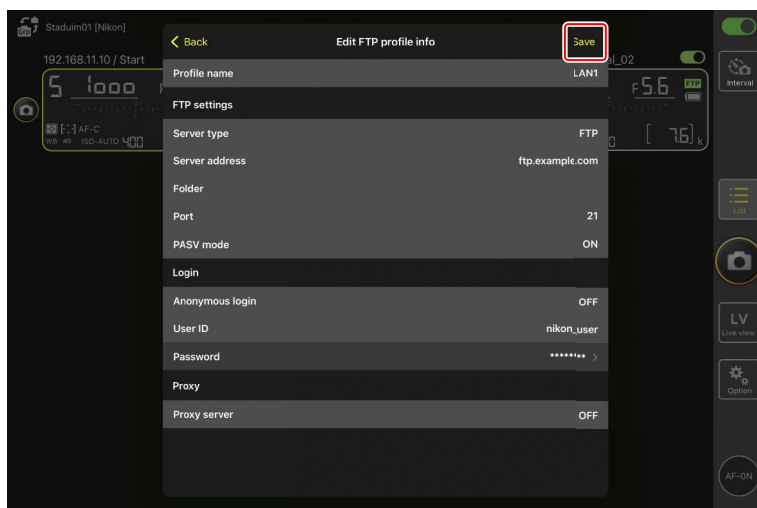

■ Sélection de destinations depuis la liste des profils FTP

Les profils FTP de la liste permettent de choisir la destination des photos transférées depuis des appareils photo distants.

1. Touchez **Edit** (bouton de modification) pour l'appareil photo distant souhaité sur l'écran de l'état FTP.

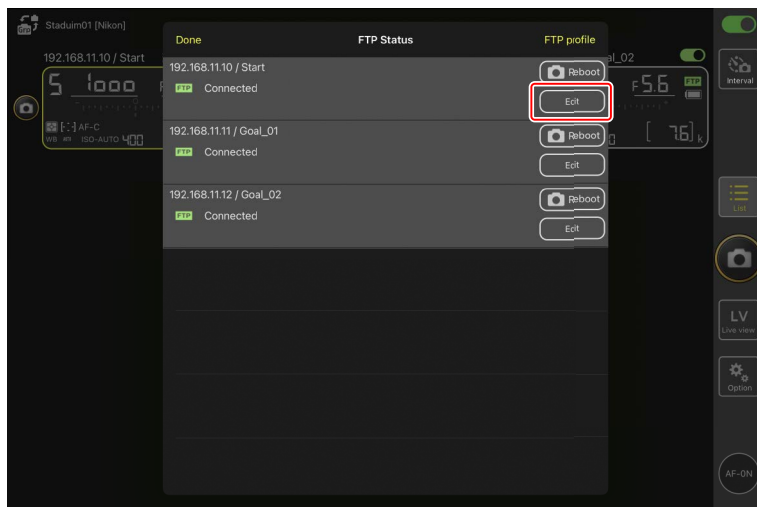

2. Touchez **Select the profile** (Sélectionner le profil).

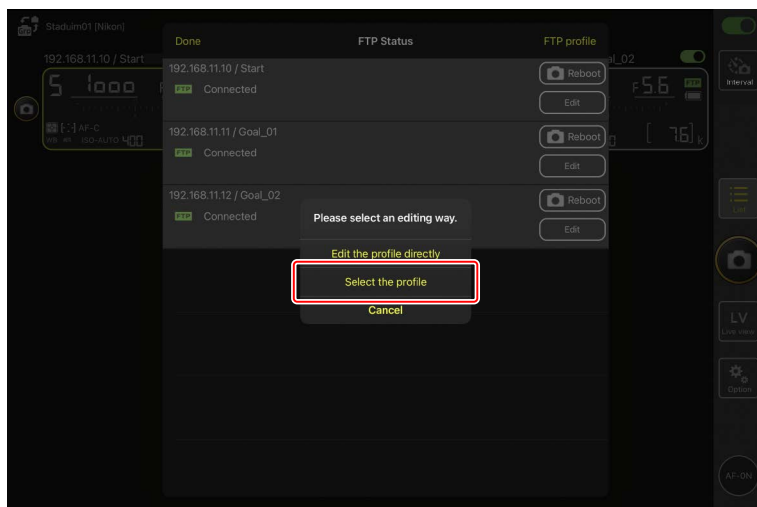

3. Touchez **Apply** (bouton appliquer) pour le profil FTP souhaité.

L'appareil photo distant redémarrera la connexion lorsqu'il actualisera le profil FTP.

- Si la connexion est établie, **[Connected]** (Connecté) s'affichera sur l'écran de l'état FTP.

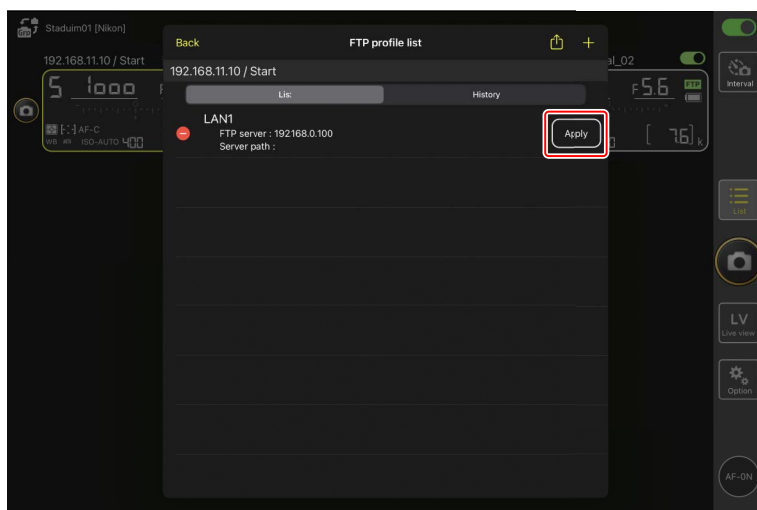

☑ Attention : sélection de profils FTP

Il est possible de sélectionner des profils FTP contenant des réglages pour le FTPS ou d'autres fonctionnalités disponibles uniquement avec certains appareils photo ou certains firmwares d'appareil photo seulement si les fonctionnalités sont prises en charge par l'appareil photo concerné.

Copie des profils FTP des appareils photo distants sur d'autres iPhones ou iPads

Vous pouvez copier les profils FTP des appareils photo distants sur les applications NX Field installées sur d'autres iPhones ou iPads.

Dans la liste des profils FTP, touchez  (bouton de partage) et sélectionnez une méthode de partage et une destination.

Touchez **[OK]** dans les boîtes de dialogue de confirmation affichées sur les périphériques source et de destination pour terminer l'opération.

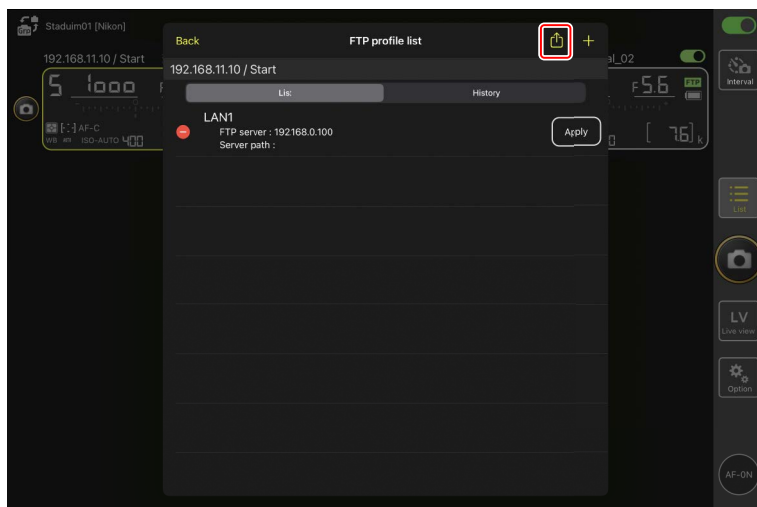

Copie des paramètres de connexion de tous les appareils photo distants sur d'autres iPhones ou iPads

Vous pouvez copier les adresses IP et les noms des appareils photo distants portant les noms d'affichage enregistrés dans l'application NX Field (☰ 64) dans des applications NX Field installées sur d'autres iPhones ou iPads.

Allez dans  (options) > **[Camera Connection]** (Connexion de l'appareil photo), touchez  (bouton de partage), puis sélectionnez une méthode de partage et une destination.

Touchez **[OK]** dans les boîtes de dialogue affichées sur les périphériques source et de destination pour copier dans l'application NX Field installée sur le périphérique de destination, les adresses IP et les noms des appareils photo distants portant le nom d'affichage actuellement sélectionné sur le périphérique source.

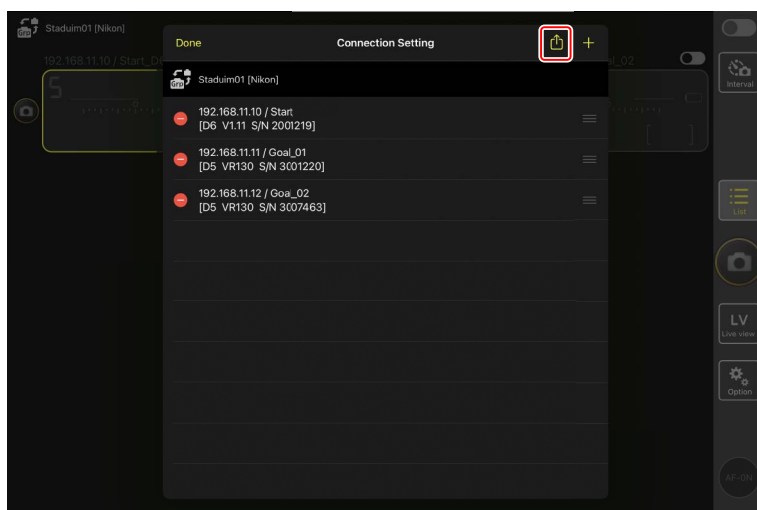

Formatage des cartes mémoire des appareils photo distants avec l'application NX Field

Pour formater les cartes mémoire insérées dans les appareils photo distants, allez dans  (options) et sélectionnez **[Card Format]** (Formatage des cartes).



Mettez en surbrillance le logement contenant la carte mémoire et touchez **[Starts formatting the card...]** (Démarrage du formatage de la carte...). Une boîte de dialogue de confirmation s'affiche ; touchez **[OK]** pour formater la carte mémoire.

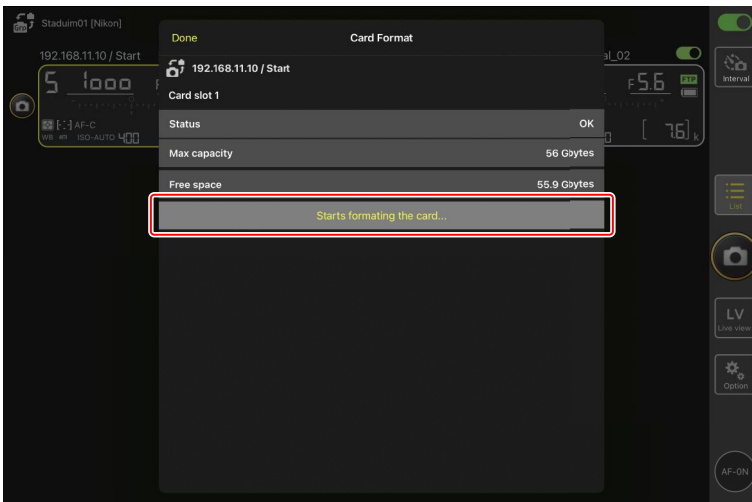

Vitesse de transfert et cadence d'affichage

La réduction de la vitesse de transfert et de la vitesse de visée écran peut permettre à NX Field d'être plus réactif lorsque le réseau est lent.

Choix d'une vitesse de transfert

Vous pouvez régler la vitesse de transfert en accédant à  (options), en sélectionnant **[Option]** > **[Network speed]** (Vitesse du réseau) et en utilisant le curseur.

- Touchez **[Done]** (Effectué) pour enregistrer les modifications.

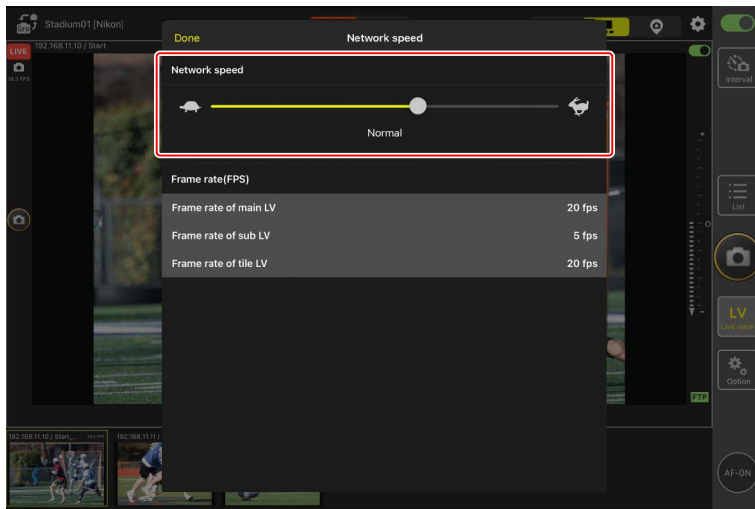

Choix d'une cadence d'affichage de la visée écran

Pour choisir une cadence d'affichage de la visée écran, accédez à  (options), sélectionnez **[Option]** > **[Network speed]** (Vitesse du réseau) et touchez la vue souhaitée (principale, secondaire ou mosaïques).

- Choisissez une valeur comprise entre 1 et 30 vps. Le choix de cadences lentes en cas de lenteur de l'application peut permettre à cette dernière d'être plus réactive.
- Touchez **[Done]** (Effectué) pour enregistrer les modifications.

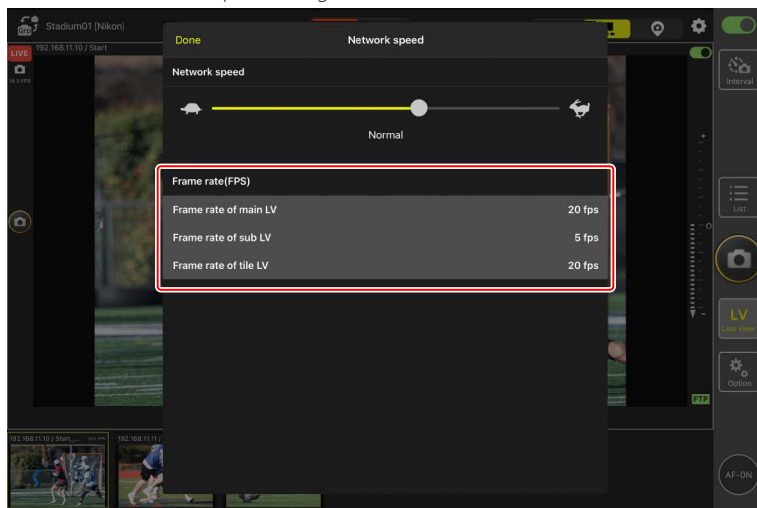

Options de visée écran

Vous pouvez également régler la cadence d'affichage dans la boîte de dialogue des options de visée écran ( 230).

Utilisation de Wake-on-LAN pour activer la temporisation du mode veille des appareils photo distants (D6 uniquement)

Le D6 prend en charge la fonctionnalité Wake-on-LAN (WOL) de l'application NX Field, permettant d'activer la temporisation du mode veille des appareils photo distants. Pour utiliser le WOL, vous devez indiquer l'adresse MAC des appareils photo distants dans l'application NX Field.

Paramètres de connexion

Mettez fin à la connexion avec l'appareil photo distant avant d'apporter des modifications à **[Connection Setting]** (Paramètre de connexion).

Saisie des adresses MAC des appareils photo distants

La saisie de l'adresse MAC de l'appareil photo distant active le WOL.

1. Sélectionnez **[Connection Setting]** (Paramètre de connexion) sous  (options).

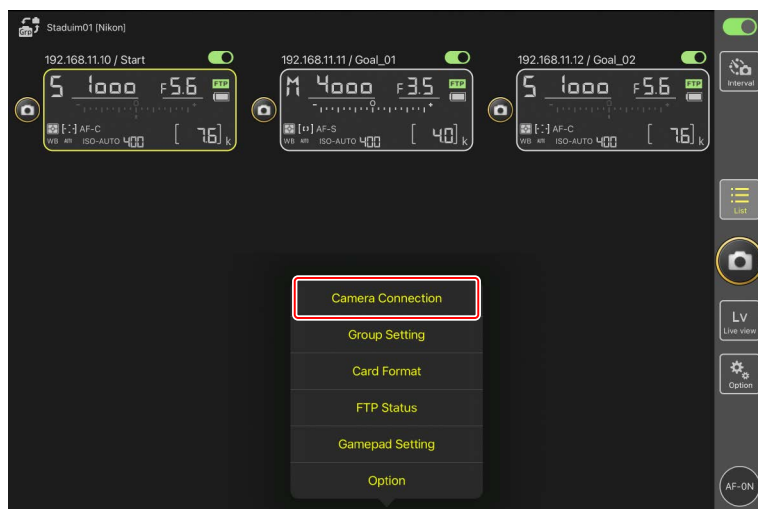

2. Touchez les informations de connexion d'un appareil photo distant D6 que vous souhaitez configurer pour le WOL.

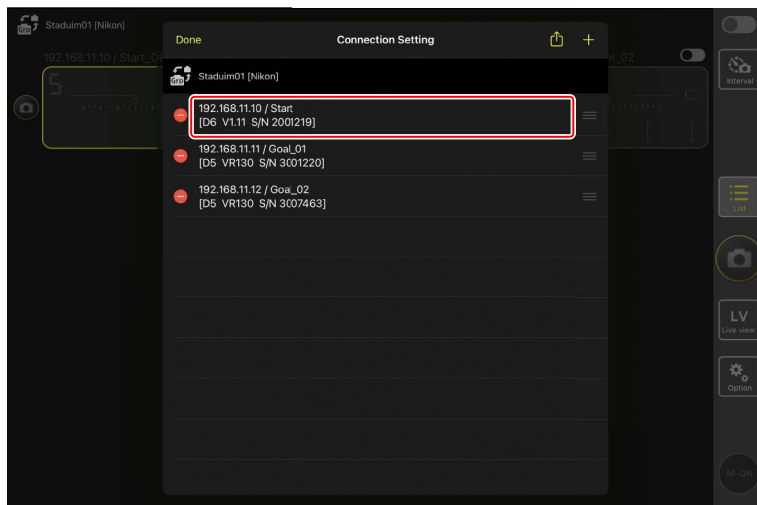

3. Saisissez une adresse MAC et touchez **[Save]** (Enregistrer).

Vous pouvez afficher l'adresse MAC de l'appareil photo distant en sélectionnant **[Réseau local câblé/WT]** > **[Options]** > **[Adresse MAC]** dans le menu Configuration de l'appareil photo. Il n'est pas nécessaire de saisir les tirets.

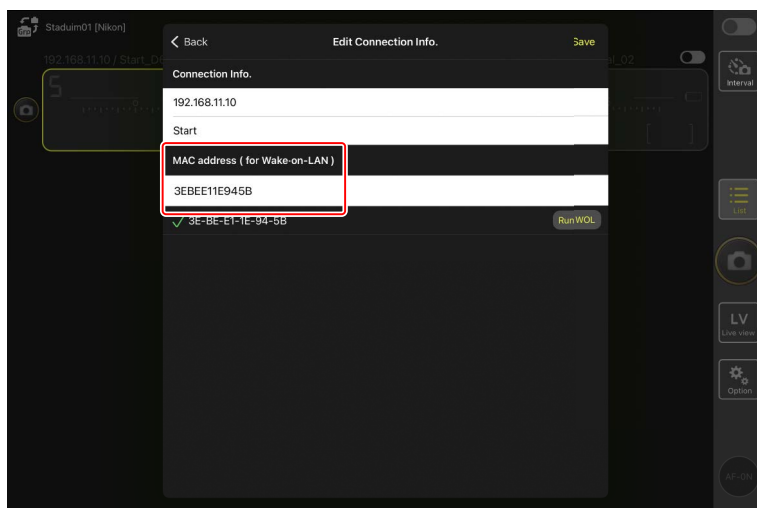

Utilisation de Wake-on-LAN pour activer la temporisation du mode veille des appareils photo distants (D6 uniquement)

Utilisation du WOL pour activer la temporisation du mode veille des appareils photo distants

Exécutez le WOL pour activer la temporisation du mode veille des appareils photo distants.

1. Sélectionnez [**Connection Setting**] (Paramètre de connexion) sous  (options).

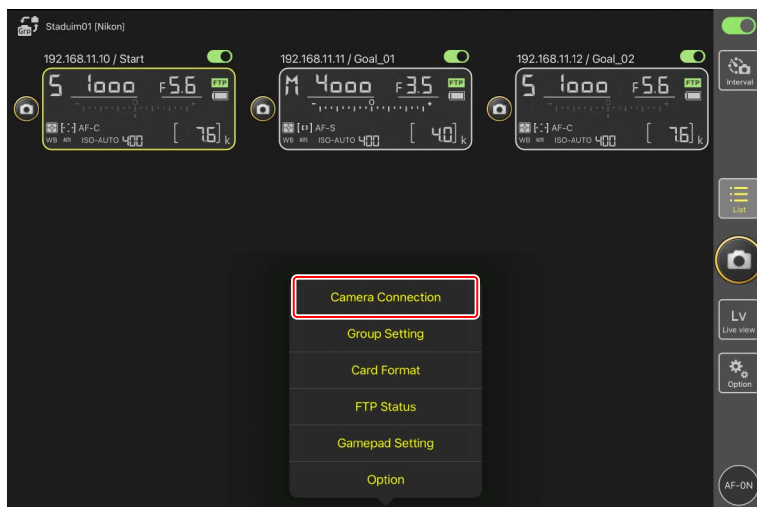

2. Touchez les informations de connexion d'un appareil photo distant D6 que vous souhaitez configurer pour le WOL.

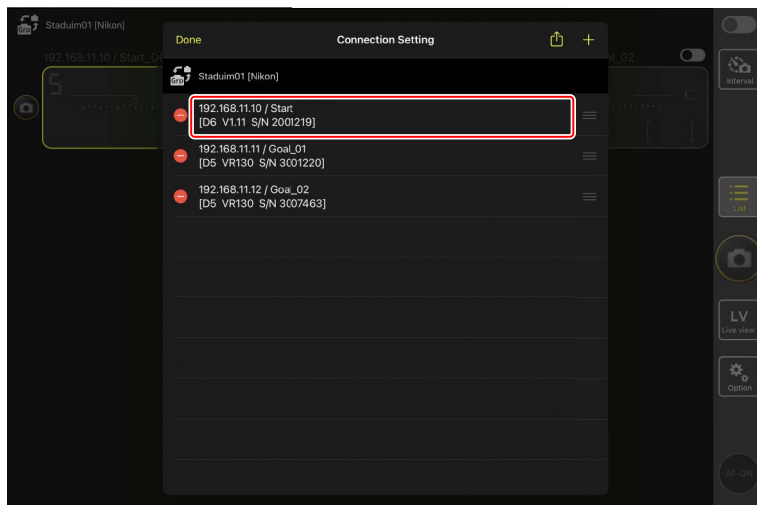

3. Touchez **Run WOL** (bouton d'exécution WOL).

Une boîte de dialogue de confirmation s'affiche ; touchez **OK** pour activer la temporisation du mode veille de l'appareil photo distant.

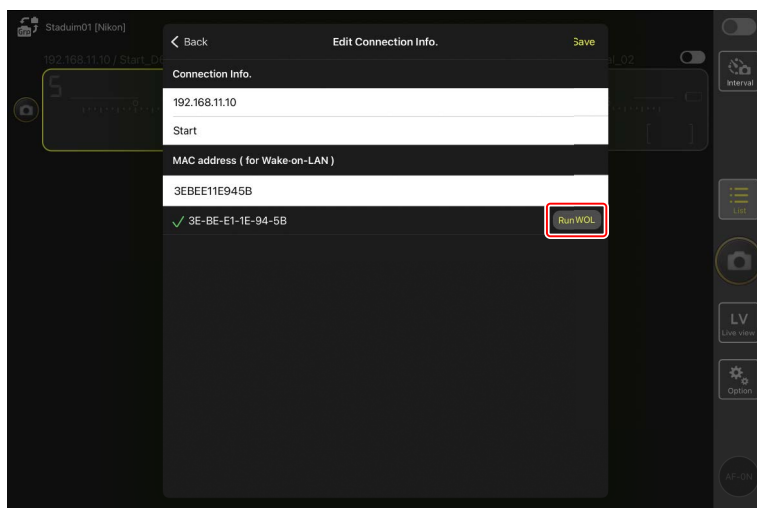

☑ **Précautions : utilisation du WOL**

- Consultez l'administrateur réseau pour obtenir de l'aide sur le WOL.
- Étant donné que le rétablissement de la connexion au réseau prend environ 30 secondes après le redémarrage de la temporisation du mode veille, nous vous recommandons de sélectionner un réglage de 10 ou 30 minutes pour la [**Temporisation du mode veille**] dans les menus de l'appareil photo.
- Vérifiez que l'appareil photo distant est sous tension.

🔧 **Utilisation du WOL pour démarrer la temporisation du mode veille**

Le WOL permet uniquement de démarrer la temporisation du mode veille si l'appareil photo distant et l'iPhone ou l'iPad sont tous les deux sur le même réseau. Le WOL risque de ne pas fonctionner si les périphériques sont sur des réseaux différents connectés via un routeur.

Manipulation des appareils photo distants connectés à un iPad via une manette

Pour utiliser une manette afin de déclencher les appareils photo distants connectés à un iPad, accédez à  (options) et sélectionnez **[Gamepad Setting]** (Réglage de la manette).

- Les fonctions suivantes peuvent être attribuées aux boutons de la manette :
 - **[Shooting all cameras]** (Déclencher tous les appareils photo) : déclenchez tous les appareils photo distants connectés.
 - **[Shooting selected camera]** (Déclencher l'appareil photo sélectionné) : déclenchez un appareil photo distant connecté sélectionné dans la liste.
 - **[Shooting Button (multi-camera)]** (Bouton de prise de vue (plusieurs appareils photo)) : déclenchez tous les appareils photo distants appartenant au même groupe de prise de vue ( 239).
- Pour savoir comment connecter la manette à l'iPad, reportez-vous à la documentation fournie avec la manette.

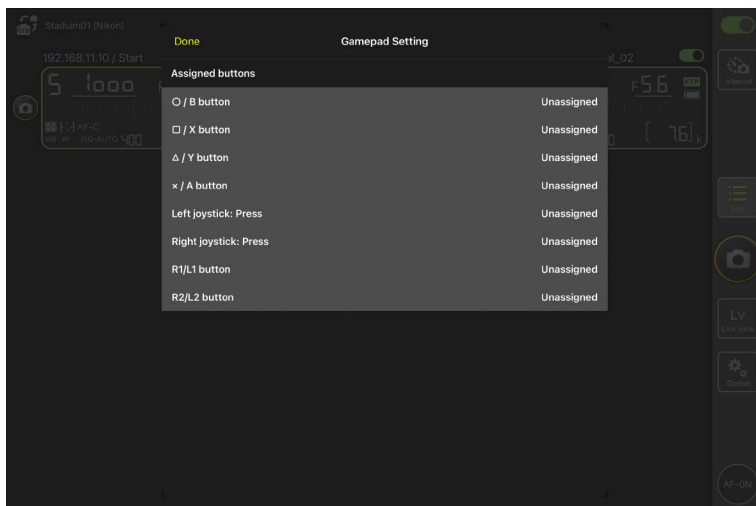





Autres options

Pour accéder à des paramètres comme les délais de connexion et les niveaux de notification, allez dans  (options) et sélectionnez **[Option]**.



Élément	Sous-élément	Description
Misc settings (Paramètres divers)	Sets date & time by local time (Réglage de la date et de l'heure sur l'heure locale)	Choisissez de synchroniser ou non les horloges des appareils photo distants avec l'iPad.
	Connection timeout (Délai de connexion)	Choisissez la durée pendant laquelle l'application continue d'essayer de se connecter lorsque l'appareil photo distant ne répond pas. Une erreur survient si la connexion ne peut pas être établie dans la durée sélectionnée.
	Enable the shooting menu bank (Activer le jeu de réglages Prise de vue) (📖 276)	Choisissez d'activer ou non la sélection des jeux de réglages Prise de vue.

Élément	Sous-élément	Description
Warning notification (Notification d'avertissement)	Enable notification (Activer la notification)	Choisissez si des notifications s'affichent ou non.
	Number of exposures remaining (Nombre de vues restantes)	Un avertissement s'affiche si l'espace restant sur la carte mémoire de l'appareil photo distant devient inférieur à cette limite.
	Recordable time (minute) (Durée d'enregistrement (minutes))	Un avertissement s'affiche si la durée d'enregistrement disponible est inférieure à cette limite.
	Battery level (Niveau de charge de l'accumulateur)	Un avertissement s'affiche si le niveau de charge de l'accumulateur de l'appareil photo distant devient inférieur à cette limite. Si « 1% » est sélectionné, la connexion avec l'appareil photo distant peut être interrompue avant l'affichage de l'avertissement.
Network speed (Vitesse du réseau)	Network speed (Vitesse du réseau)	Choisissez une vitesse de transfert.
	Frame rate (FPS) (Cadence d'affichage (VPS)) (📖 312)	Choisissez la cadence d'affichage de la visée écran.
AF-On button setting (Réglage du bouton AF-ON)	Button behavior (Comportement du bouton)	<p>Choisissez le comportement de  (bouton AF-ON).</p> <ul style="list-style-type: none"> • [Push type] (Type pression) : l'appareil photo effectue la mise au point tant que vous maintenez appuyé  (bouton AF-ON). • [Toggle type] (Type commutation) : la mise au point démarre lorsque vous touchez  (bouton AF-ON) et se poursuit jusqu'à ce que vous appuyiez une seconde fois sur le bouton.

Élément	Sous-élément	Description
Video setting (Paramètre vidéo)	Confirmation to stop recording (Confirmation pour arrêter l'enregistrement)	Choisissez si une boîte de dialogue de confirmation s'affiche lorsque l'enregistrement prend fin.
Wake-on-LAN (D6 uniquement)	Run Wake-on-LAN to cameras (Exécuter Wake-on-LAN sur les appareils photo) (📖 313)	Choisissez d'exécuter ou non le WOL.
Save camera settings (Enregistrer les paramètres de l'appareil photo)	—	Enregistrez les paramètres actuels sur l'appareil photo.
Reboot camera (Redémarrer l'appareil photo)	Reboot all cameras (Redémarrer tous les appareils photo) (📖 279)	Redémarrez tous les appareils photo distants connectés.
Shooting Button (multi-camera) setting (Réglage du bouton de prise de vue (plusieurs appareils photo))	Shooting Button (Bouton de prise de vue)	Sélectionnez l'action effectuée lorsque vous touchez  (déclencheur).
Information (Informations)	Version	Affichez les informations sur les versions.
	License information (Informations de licence)	Affichez les informations de la licence.
	Privacy policy (Politique de confidentialité)	Affichez la politique de confidentialité.
	Support (Assistance)	Ouvrez votre navigateur Internet à la page Web de l'assistance client.

Utilisation du système NX Field : appareils photo Z7II, Z6II, Z7 et Z6

Le système NX Field vous permet de faire fonctionner des appareils photo à distance depuis un iPhone ou iPad exécutant l'application NX Field (☞ 325). Avant qu'il puisse être utilisé avec le système NX Field, l'appareil photo devra être mis à jour par un représentant Nikon agréé (service payant) afin d'installer un firmware compatible (☞ 327).

☑ Appareils photo compatibles

- Les appareils photo destinés à être utilisés avec le système NX Field doivent être configurés pour la connexion via des logiciels dédiés (Windows).
- Les systèmes de communication sans fil WT-7 doivent être connectés aux appareils photo destinés à être utilisés avec le système NX Field. Bien que le système NX Field puisse se connecter à des réseaux sans fil via le WT-7, les réseaux Ethernet sont la solution idéale car ils garantissent un contrôle à distance fiable de l'appareil photo aucunement affecté par les variations d'intensité du signal. Pour vous reconnecter après une perte de connexion sans fil en raison d'une interruption de signal ou autre, attendez que le réseau redémarre, puis mettez l'appareil photo hors tension et sous tension.

Avantages du système NX Field

Le système NX Field permet de prendre des photos à l'aide de plusieurs appareils photo distants, contrôlés depuis un iPhone ou un iPad.

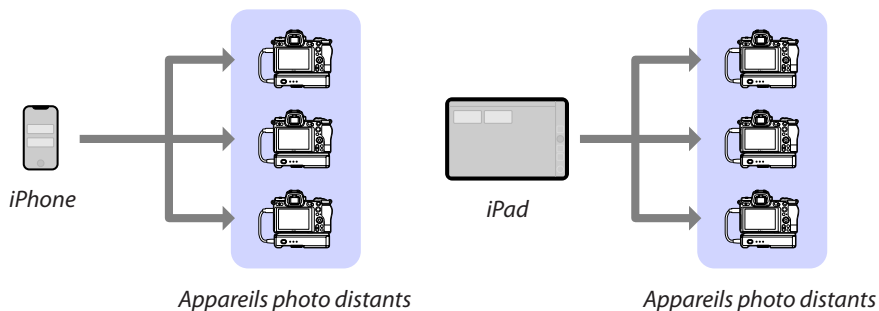

[Prise de vue à distance avec un iPhone](#) (📖 335)

[Prise de vue à distance avec un iPad](#) (📖 336)

☑ Réseaux

- L'iPhone ou l'iPad doit figurer sur le même réseau local que les appareils photo distants.
- Une fois la connexion établie entre les appareils photo distants et un iPhone ou un iPad, si vous essayez d'établir une seconde connexion, la première prendra fin sans qu'une connexion ne soit établie avec le second périphérique. Mettez fin à la connexion avec le périphérique actuel avant d'essayer de connecter un autre iPhone ou iPad.

🔗 Association d'appareils photo de différents types

Les iPhones et les iPads peuvent être utilisés pour déclencher les appareils photo distants figurant dans des groupes composés de différents types d'appareils photo.

Application NX Field

L'application NX Field fonctionne sur les iPhones et iPads. Elle permet de contrôler (et de transmettre des commandes de déclenchement à) plusieurs appareils photo distants figurant sur le même réseau local.

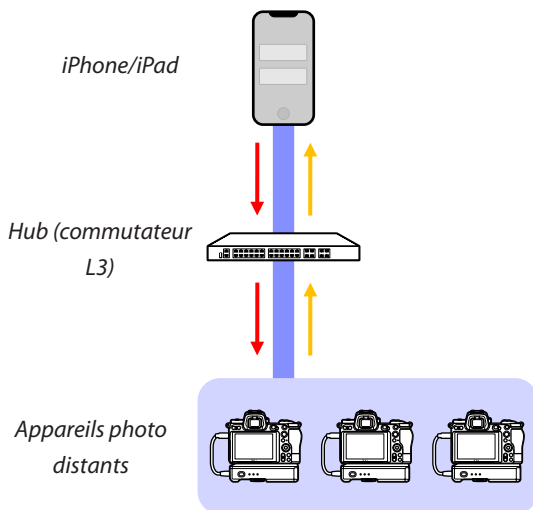

→ *Commandes de déclenchement à distance/configuration à distance*

→ *Déclenchement à distance/état des appareils photo distants*

Différence entre les applications iPhone et iPad

À l'exception de certaines fonctionnalités disponibles uniquement dans la version iPad, comme la prise en charge de plusieurs vues en direct (☞ 211) et des « skins » pour cartographier les emplacements des appareils photo distants (☞ 226), les versions iPhone et iPad de l'application sont globalement identiques.

Matériel nécessaire

Lors de l'utilisation de l'application NX Field, vous aurez besoin :

- d'appareils photo Z7II, Z6II, Z7 ou Z6
 - sur lesquels a été installée la mise à jour du firmware pour NX Field et
 - qui sont configurés pour la connexion à l'aide d'un ordinateur Windows,
- d'un système de communication sans fil WT-7,
- d'un iPhone ou iPad doté de l'application NX Field,
- d'un adaptateur USB de type C vers Ethernet ou d'un adaptateur Lightning vers Ethernet (pour la connexion à des réseaux Ethernet) et

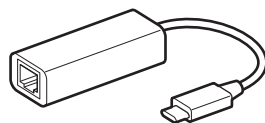

d'autres périphériques réseau si nécessaire, selon le type de connexion.

Configuration de vos périphériques pour le système NX Field

Configurez les appareils photo et l'iPhone ou l'iPad que vous souhaitez utiliser avec le système NX Field.

Mise à jour du firmware de l'appareil photo vers une version compatible avec NX Field

Le firmware de l'appareil photo doit être mis à jour vers une version prenant en charge NX Field. Les mises à jour peuvent être effectuées par un représentant Nikon agréé (ce service est payant).

Configuration des appareils photo pour une connexion à l'aide d'un ordinateur

Vous pouvez créer des profils de connexion permettant de configurer les appareils photo distants que vous souhaitez utiliser avec le système NX Field à l'aide de « Pairing Tool for NX Field » (Outil d'association pour NX Field), destiné aux ordinateurs Windows.

- « Pairing Tool for NX Field » (Outil d'association pour NX Field) est téléchargeable depuis le site Web ci-dessous. Vous pouvez également afficher la configuration système requise et les dernières informations sur NX Field.
<https://downloadcenter.nikonimglib.com/>
- « Pairing Tool for NX Field » (Outil d'association pour NX Field) n'est pas compatible avec macOS.

■ Création d'un profil de connexion

Suivez les étapes ci-dessous pour créer un nouveau profil de connexion.

1. Mettez sous tension l'appareil photo distant.

Pourquoi mettre l'appareil photo sous tension ?

Bien que l'ordinateur détecte l'appareil photo même si ce dernier est hors tension, le processus de configuration peut uniquement être finalisé si l'appareil photo est connecté et sous tension.

2. Connectez l'appareil photo à l'ordinateur à l'aide du câble USB fourni avec l'appareil photo.
3. Extrayez le contenu de l'archive « Pairing Tool for NX Field » (Outil d'association pour NX Field) et double-cliquez sur l'icône « Pairing Tool for NX Field.exe ».

Un écran de présentation s'affiche, suivi d'une boîte de dialogue vous invitant à choisir le type de réseau local (LAN).

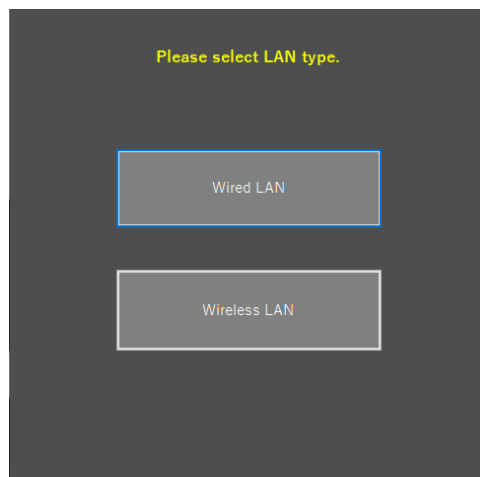

4. Sélectionnez **[Wired LAN]** (Réseau local câblé) > **[Create new profile]** (Créer un nouveau profil) et choisissez **[Fixed IP address]** (Adresse IP fixe) lorsque vous y êtes invité.

The screenshot shows a dark-themed configuration window titled "IP address setting [Wired LAN]". At the top left is a "< Back" button. Below the title are two radio button options: "DHCP (Automatically IP address)" and "Fixed IP address". The "Fixed IP address" option is selected and highlighted with a red rectangular border. Below these options are four rows of input fields: "IP address", "Subnet mask", "Default GW", and "DNS server". Each row has four small input boxes. At the bottom center is a "Next" button.

- Bien que NX Field prenne en charge **[DHCP (Automatically IP address)]** (DHCP (adresse IP automatiquement)), une adresse IP fixe est recommandée car vous devrez sinon mettre à jour l'application NX Field à chaque changement d'adresse IP, par exemple lors de la reconnexion au réseau ou lorsque le bail DHCP expire.
 - Complétez les champs **[Default GW]** (Passerelle par défaut) et **[DNS server]** (Serveur DNS) si nécessaire.
5. Saisissez le masque de sous-réseau et l'adresse IP de l'appareil photo distant.
 - Ignorez les premiers zéros lorsque vous indiquez l'adresse IP : par exemple, saisissez « 1 » à la place d'un segment saisi sur l'appareil photo sous forme de « 001 ».
 6. Cliquez sur **[Next]** (Suivant).

7. Saisissez un **[Group name]** (Nom de groupe) destiné à être utilisé dans NX Field.

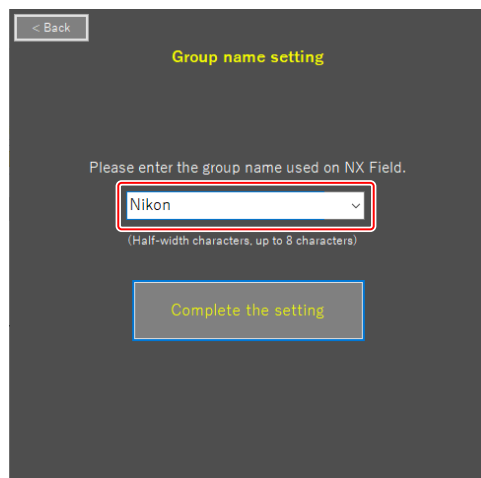

- Reportez-vous à [Préparation : iPhones](#) (📖 41) et [Préparation : iPads](#) (📖 52) pour obtenir des informations sur le réglage des paramètres de connexion des iPhones et iPads, respectivement.

8. Cliquez sur **[Complete the setting]** (Finaliser la configuration).

Le nouveau profil est enregistré sous **[Système de comm. sans fil (WT-7)]** > **[Paramètres du réseau]** dans le menu Configuration de l'appareil photo et « Pairing Tool for NX Field » (Outil d'association pour NX Field) se ferme.

- Le profil est nommé avec le nom de groupe choisi à l'étape 7.

Restauration des profils après la réinitialisation des paramètres de l'appareil photo

La sélection de **[Réinitialiser tous les réglages]** dans le menu Configuration de l'appareil photo entraîne la réinitialisation sur leurs valeurs par défaut des paramètres des profils créés à l'aide de « Pairing Tool for NX Field » (Outil d'association pour NX Field). Les paramètres précédents doivent être restaurés manuellement.

■ Modification des profils de connexion

Pour modifier un profil existant, cliquez sur **[Edit profile]** (Modifier le profil) dans la boîte de dialogue affichée après que vous avez sélectionné **[Wired LAN]** (Réseau local câblé) et choisissez un profil lorsque vous y êtes invité.

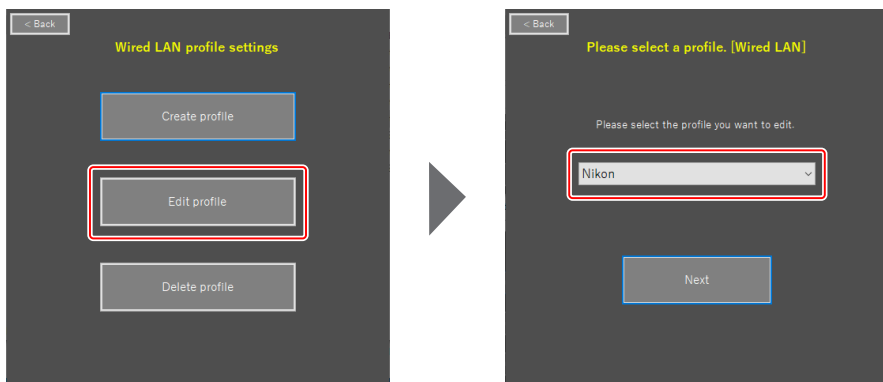

■ Suppression des profils de connexion

Pour supprimer un profil existant, cliquez sur **[Delete profile]** (Supprimer le profil) dans la boîte de dialogue affichée après que vous avez sélectionné **[Wired LAN]** (Réseau local câblé) et choisissez un profil lorsque vous y êtes invité.

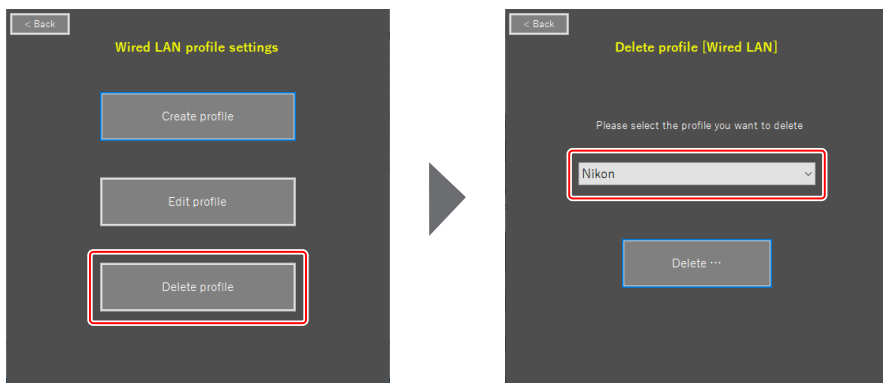

Configuration des appareils photo destinés à être utilisés avec l'application NX Field

Configurez l'appareil photo afin qu'il puisse être détecté par l'application NX Field à l'aide du profil créé dans « Pairing Tool for NX Field » (Outil d'association pour NX Field).

1. Connectez l'appareil photo au WT-7 à l'aide du câble USB fourni avec l'appareil photo.

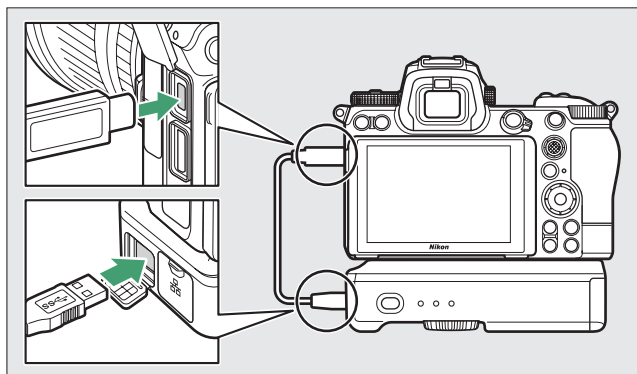

- Pour obtenir des informations sur la connexion aux réseaux à l'aide d'un système de communication sans fil WT-7, reportez-vous à la documentation fournie avec le WT-7.
2. Connectez le WT-7 en Ethernet au même réseau que l'iPhone ou l'iPad exécutant NX Field.
 - Bien que le WT-7 prenne en charge les connexions sans fil, nous vous recommandons d'établir la connexion en Ethernet, car cela garantit un contrôle à distance fiable de l'appareil photo, aucunement affecté par les variations d'intensité du signal.

3. Mettez le WT-7 sous tension.
4. Réglez les paramètres selon la nécessité à l'aide la rubrique **[Système de comm. sans fil (WT-7)]** du menu Configuration de l'appareil photo.
 - Réglez les paramètres comme suit :
 - **[Système de comm. sans fil]** : **[Utiliser]**
 - **[Choisir le matériel]** : **[Réseau local câblé]**
 - **[Paramètres du réseau]** : choisissez le profil (nom de groupe) que vous avez sélectionné sur l'ordinateur.
 - L'application NX Field pourra détecter l'appareil photo lorsque **[Connexion à l'ordinateur...]** s'affichera sur l'écran **[Système de comm. sans fil (WT-7)]** du menu Configuration.

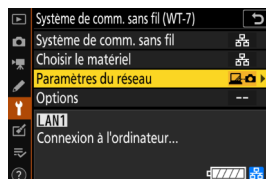



Temporisation du mode veille

L'application NX Field mettra fin à la visée écran si les écrans de prise de vue des appareils photo distants s'éteignent.

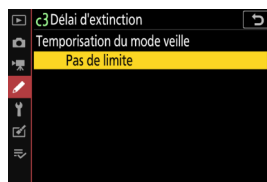
Sélectionnez **[Pas de limite]** pour le réglage personnalisé c3 **[Délai d'extinction]** > **[Temporisation du mode veille]**.



Sélecteur du mode photo/vidéo

Positionnez les sélecteurs du mode photo/vidéo des appareils photo distants sur  lorsque vous prenez des photos via l'application NX Field. Certaines fonctionnalités ne sont pas disponibles lorsque  est sélectionné.

Les paramètres des appareils photo distants sont désormais adaptés à une utilisation avec l'application NX Field. Reportez-vous à [Préparation : iPhones](#) (📖 41) ou [Préparation : iPads](#) (📖 52) pour obtenir des informations sur la préparation de l'iPhone ou de l'iPad. Une fois la préparation effectuée, passez à l'une ou l'autre des sections suivantes selon la tâche à accomplir :

[Prise de vue à distance avec un iPhone](#) (📖 335)

[Prise de vue à distance avec un iPad](#) (📖 336)

Prise de vue à distance avec un iPhone

Les iPhones exécutant l'application NX Field permettent de régler les paramètres ou de déclencher les appareils photo distants.

- L'application NX Field ne permet pas de transférer les images en FTP ni de sélectionner les jeux de réglages Prise de vue avec les Z7II, Z6II, Z7 et Z6.

Prise de vue avec l'application NX Field

- Pour obtenir des informations sur les boutons et les icônes de l'application NX Field, reportez-vous à [Écrans de l'application NX Field](#) (☞ 81).
- Pour obtenir des informations sur la prise de vue avec l'application NX Field, reportez-vous à [Prise de vue avec l'application NX Field](#) (☞ 91).
- Pour obtenir des informations sur le réglage de la mise au point et des autres paramètres des appareils photo distants depuis l'application NX Field, reportez-vous à [Réglage des paramètres des appareils photo distants depuis l'application NX Field](#) (☞ 119).

Affichage des photos avec l'application NX Field

- Pour obtenir des informations sur l'affichage, le partage et l'enregistrement des photos avec l'application NX Field, reportez-vous à [Affichage des photos avec l'application NX Field](#) (☞ 135).

Autres fonctions

- Pour obtenir des informations sur la copie des paramètres des appareils photo distants depuis NX Field sur d'autres iPhones ou iPads, reportez-vous à [Copie des paramètres de connexion de tous les appareils photo distants sur d'autres iPhones ou iPads](#) (☞ 161).
- Pour obtenir des informations sur le formatage des cartes mémoire des appareils photo distants avec l'application NX Field, reportez-vous à [Formatage des cartes mémoire des appareils photo distants avec l'application NX Field](#) (☞ 162).
- Pour obtenir des informations sur les options avancées, notamment les délais de connexion et les niveaux de notification, reportez-vous à [Autres options](#) (☞ 171).

Prise de vue à distance avec un iPad

Les iPads exécutant l'application NX Field permettent de régler les paramètres ou de déclencher les appareils photo distants.

- L'application NX Field ne permet pas de transférer les images en FTP ni de sélectionner les jeux de réglages Prise de vue avec les Z7II, Z6II, Z7 et Z6.

Prise de vue avec l'application NX Field

- Pour obtenir des informations sur les boutons et les icônes de l'application NX Field, reportez-vous à [Écrans de l'application NX Field](#) (☞ 174).
- Pour obtenir des informations sur la prise de vue avec l'application NX Field, reportez-vous à [Prise de vue avec l'application NX Field](#) (☞ 192).
- Pour obtenir des informations sur le réglage de la mise au point et des autres paramètres des appareils photo distants depuis l'application NX Field, reportez-vous à [Réglage des paramètres des appareils photo distants depuis l'application NX Field](#) (☞ 260).

Affichage des photos avec l'application NX Field

- Pour obtenir des informations sur l'affichage, le partage et l'enregistrement des photos avec l'application NX Field, reportez-vous à [Affichage des images avec l'application NX Field](#) (☞ 280).

Autres fonctions

- Pour obtenir des informations sur la copie des paramètres des appareils photo distants depuis NX Field sur d'autres iPhones ou iPads, reportez-vous à [Copie des paramètres de connexion de tous les appareils photo distants sur d'autres iPhones ou iPads](#) (☞ 309).
- Pour obtenir des informations sur le formatage des cartes mémoire des appareils photo distants avec l'application NX Field, reportez-vous à [Formatage des cartes mémoire des appareils photo distants avec l'application NX Field](#) (☞ 310).
- Pour obtenir des informations sur les options avancées, notamment les délais de connexion et les niveaux de notification, reportez-vous à [Autres options](#) (☞ 320).

Remarques techniques

Paramètres de transfert automatique recommandés pour différentes bandes passantes du réseau

Appareils photo Z9, Z8, Z6III, D6 et D5

Comme illustré dans la figure ci-dessous, les environnements conseillés pour le transfert automatique dépendent de la bande passante et de la connexion entre le périphérique iOS/iPadOS et le serveur FTP.

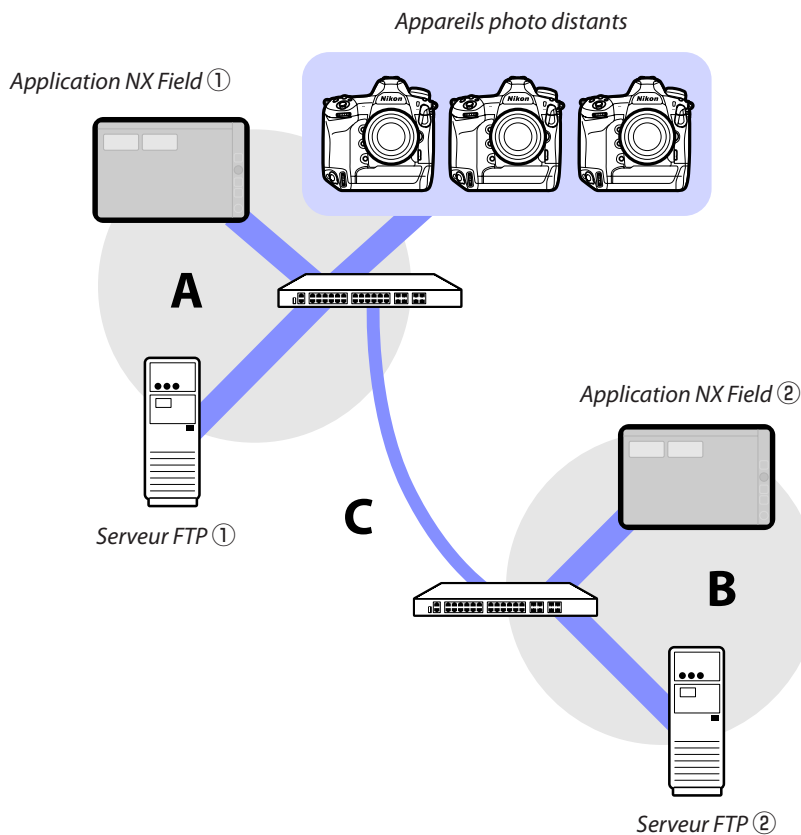

Si les appareils photo distants, le serveur FTP et l'application NX Field sont sur le même réseau (réseau A) :

Vitesse effective dans le réseau A	Photo via la visée écran	Photo via la Liste
100 Mbit/s	✓ ^{1,2}	✓
1 Gbit/s	✓	✓

Si le serveur FTP et/ou l'application NX Field ne sont pas sur le même réseau que les appareils photo distants (réseau A) :

Vitesse effective dans le réseau A	Vitesse effective dans le réseau B	Vitesse effective entre les hubs (C)	Photo via la visée écran	Photo via la Liste
100 Mbit/s		< 50 Mbit/s	— ¹	✓ ^{1,2}
		100 Mbit/s	✓ ^{1,2}	✓ ^{1,2}
1 Gbit/s			✓	✓

1. L'utilisation du transfert automatique affecte la fiabilité de l'application.
2. Le transfert automatique depuis trois appareils photo ou plus, ou le contrôle à distance de trois appareils photo ou plus pendant le transfert, n'est pas recommandé (chaque appareil photo nécessite 50 Mbit/s de bande passante).

■ Attention : transfert des images vers un serveur FTP

Si plusieurs images portant le même nom sont transférées dans un seul dossier depuis les appareils photo principal et distant, ces images peuvent être altérées ou perdues, selon les performances du serveur FTP. Vous pouvez éviter cela en utilisant un serveur FTP puissant ou en modifiant les paramètres comme suit :

- Attribuez au nom de chaque appareil photo un préfixe unique de trois caractères à l'aide de la rubrique **[Nom de fichier]** du menu Prise de vue photo de l'appareil photo.
- Créez un dossier de destination distinct pour chaque appareil photo (□ 21).

Appareils photo Z7II, Z6II, Z7 et Z6

Comme illustré dans la figure ci-dessous, l'environnement réseau conseillé dépend de la bande passante et de la connexion entre les appareils photo et le périphérique iOS/iPadOS.

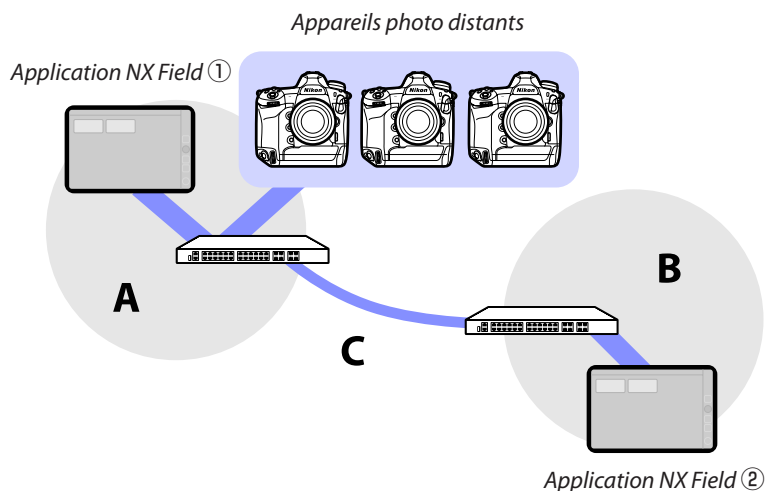

Si l'application NX Field figure sur le même réseau que les appareils photo distants (réseau A) :

Vitesse effective dans le réseau A	Photo via la visée écran	Photo via la Liste
100 Mbit/s	✓	✓
1 Gbit/s	✓	✓

Si l'application NX Field ne figure pas sur le même réseau que les appareils photo distants (réseau A) :

Vitesse effective dans le réseau A	Vitesse effective dans le réseau B	Vitesse effective entre les hubs (C)	Photo via la visée écran	Photo via la Liste
100 Mbit/s		< 50 Mbit/s	—	✓
		100 Mbit/s	✓	✓
1 Gbit/s			✓	✓

Index

A

- Activation AF, [79](#)
- Adaptateur Ethernet, [13](#), [41](#), [52](#), [326](#)
- Adresse IP, [17](#), [43](#), [56](#)
- Adresse MAC, [165](#), [313](#)
- Affichage des images, [40](#)
- Affichage en mosaïques, [189](#), [211](#)
- Affichage principal/secondaire, [190](#), [213](#), [224](#)
- Affichage « skin », [191](#), [226](#)
- Annotation vocale, [140](#), [284](#)
- Aperçu, [96](#), [199](#)
- Appareil photo distant, [7](#), [23](#)
- Appareil photo principal, [7](#), [23](#), [72](#)
- Application NX Field, [11](#), [325](#)
- Assistant de connexion, [17](#)

B

- Balance des blancs, [127](#), [270](#)
- Balance des blancs ponctuelle, [127](#), [270](#)
- Busy (Occupé), [36](#)

C

- Camera Control (Contrôle de l'appareil photo), [86](#), [182](#)
- Card Format (Formatage des cartes), [162](#), [310](#)
- Change image (Changer l'image), [226](#)
- Change params (Modification des

- paramètres), [268](#)
- Change params (Modifier les paramètres), [121](#), [263](#)
- Choisir le matériel, [16](#)
- Code temporel, [223](#), [225](#)
- Commandes personnalisées, [74](#)
- Commutateur de connexion, [45](#), [58](#), [82](#), [174](#)
- Connected (Connecté), [36](#)
- Connection timeout (Délai de connexion), [171](#), [320](#)
- Connexion anonyme, [20](#)
- Connexion au réseau, [151](#), [298](#)

D

- Déclenchement de groupe, [240](#)
- Déclenchement synchronisé, [72](#)
- Déclencheur, [23](#), [45](#), [46](#), [58](#)
- Dossier de base, [21](#)
- Drawing (Dessin), [229](#)

E

- Économie d'énergie, [33](#)
- Edit location (Modifier l'emplacement), [227](#)
- Effacer après l'envoi, [39](#)
- Envoi automatique, [39](#)
- Error (Erreur), [36](#)
- Ethernet, [8](#), [15](#), [42](#), [53](#)
- Extinction du moniteur, [38](#)

F

Fcts du réseau local câblé/WT, [15](#)

Firmware, [7](#), [14](#), [327](#)

Frame rate (FPS) (Cadence de prise de vue (VPS)), [164](#), [230](#), [312](#)

FTP profile (Profil FTP), [154](#), [302](#)

FTPS, [19](#), [22](#), [159](#), [307](#)

FTP status (État FTP), [150](#), [297](#)

Fuseau horaire, [15](#)

G

Gamepad (Manette), [170](#), [318](#)

Groupe de prise de vue, [239](#)

Group name (Nom de groupe), [23](#), [47](#), [60](#), [330](#)

H

Heure, [14](#), [171](#), [320](#)

Historique de connexion, [154](#), [302](#)

History (Historique), [154](#), [302](#)

I

Informations des appareils photo distants, [45](#), [58](#), [82](#)

Infos d'exposition (paramètres d'exposition), [123](#), [265](#)

IPTC, [219](#)

J

Jeux de réglages Prise de vue, [131](#), [171](#), [276](#), [320](#)

L

List (Liste), [85](#), [181](#)

Logement, [136](#), [281](#)

M

Masque de sous-réseau, [19](#), [43](#), [56](#)

MF driving amount (Valeur de pilotage MF), [101](#), [208](#)

Mode de déclenchement plein écran, [93](#)

Mode de mesure directe, [128](#), [272](#)

Multi-camera (plusieurs appareils photo), [58](#), [175](#), [194](#)

N

NAT Traversal, [12](#), [22](#)

Network speed (Vitesse du réseau), [172](#), [321](#)

Nom d'affichage, [26](#), [45](#), [58](#), [82](#), [174](#)

Nom de l'appareil photo distant, [151](#), [297](#)

Numéro de port, [22](#), [153](#), [300](#)

O

Objectif à zoom motorisé, [103](#), [215](#)

Onglet AF/WB (AF/Balance des blancs), [126](#), [269](#)

Onglet Camera (Appareil photo), [86](#), [182](#)

Onglet Image, [130](#), [274](#)

Onglet Info (Informations), [130](#), [274](#)

Onglet LV (Visée écran), [86](#), [182](#)

Onglet Video (Vidéo), [275](#)

Onglet Visualisation, [135](#), [280](#)

Option, [46](#), [59](#), [83](#), [176](#)

Options déclenchement synchro., [74](#)

Options de connexion, [45](#), [82](#), [85](#)

Options de contrôle de l'appareil photo, [87](#), [184](#)

P

Pairing Tool for NX Field (Outil d'association pour NX Field), [327](#)

Paramètres de connexion, [64](#), [85](#)

Paramètres du réseau, [17](#), [330](#), [333](#)

Paramètre vidéo, [322](#)

Pare-feu, [22](#)

Photographie en mode intervallo, [233](#)

Point AF, [96](#), [200](#), [223](#), [224](#)

Port TCP, [22](#)

Pré-réglage manuel, [127](#), [270](#)

Priorité à la vitesse du réseau, [33](#)

Prise de vue automatique, [89](#), [105](#), [187](#), [245](#)

Prise de vue avec pré-déclenchement, [101](#), [208](#)

Profil de connexion, [328](#)

R

Reboot camera (Redémarrer l'appareil photo), [134](#), [279](#)

Reboot (Redémarrage), [151](#), [298](#)

Réduction du scintillement haute fréquence, [125](#), [267](#)

Réglage de la commande AF-ON, [192](#), [203](#), [220](#), [321](#)

Réglages du groupe, [25](#)

Remote camera list (Liste des appareils photo distants), [34](#), [36](#), [76](#)

Réseau local câblé, [8](#), [16](#), [323](#)

Réseau local câblé/WT, [7](#)

Routeur, [12](#), [22](#)

S

Saisie d'un nom de dossier, [21](#)

Sélecteur de visée écran, [38](#)

Sélecteurs du mode photo/vidéo, [37](#), [38](#), [73](#), [78](#), [203](#), [334](#)

Sélection déclenchement synchro., [74](#)

Serveur FTP, [8](#), [17](#), [22](#)

Serveur SFTP, [20](#)

SFTP, [19](#), [20](#)

Shows Skin view (Affiche l'affichage « skin »), [179](#), [191](#)

Split View (vue partagée), [173](#)

Système de communication sans fil, [8](#), [323](#)

T

Temporisation, [32](#)

Temporisation du mode veille, [30](#), [165](#), [313](#), [334](#)

Transfert de port, [12](#), [22](#)

Transfert vers FTP, [17](#)

V

Visée écran, [38](#), [59](#), [98](#), [176](#), [189](#)

VPN, [22](#)

W

Wake-on-LAN, [165](#), [313](#)

WAN, [9](#), [11](#)

Warning notification (Notification d'avertissement), [172](#), [321](#)

Wi-Fi intégré, [16](#)

WOL, [165](#), [313](#)

WT-5, [8](#)

WT-6, [8](#)

WT-7, [323](#), [326](#), [332](#)