

Nikon

Sistema NX Field

Manuale d'uso

Sommario

Informazioni su questo documento **5**

Simboli	5
Convenzioni	5
Conoscenze di base	6
Fotocamere compatibili	6

Utilizzo del sistema NX Field: fotocamere Z9, Z8, Z6III, D6 e D5 **7**

Che cosa può fare il sistema NX Field	8
L'app NX Field.....	11
Elementi richiesti	13

Configurazione dei dispositivi per il sistema NX Field **14**

Preparazione delle fotocamere	14
Restrizioni e impostazioni per le fotocamere remote controllate dall'app NX Field.....	38
Preparazione: iPhone.....	41
Preparazione: iPad	52

Scatto e caricamento di immagini con fotocamere master e remote (Scatto sincronizzato) **72**

Scatto sincronizzato	72
Impostazioni di scatto sincronizzato	74
Visualizzazione dello stato della fotocamera remota.....	76
Impostazioni di autofocus per fotocamere remote	79

Scatto e selezione di immagini in remoto per il caricamento con un iPhone

80

Display dell'app NX Field	81
Scatto di foto con l'app NX Field.....	91
Esecuzione delle operazioni Auto Capture sull'app NX Field	105
Regolazione delle impostazioni della fotocamera remota dall'app NX Field.....	119
Visualizzazione delle immagini con l'app NX Field.....	135
Visualizzazione e regolazione delle impostazioni FTP nell'app NX Field	150
Copia delle impostazioni di connessione per tutte le fotocamere remote su altri iPhone o iPad	161
Formattazione delle schede di memoria delle fotocamere remote con l'app NX Field	162
Velocità di caricamento e frequenza fotogrammi	163
Utilizzo di Wake-on-LAN per attivare il timer di standby sulle fotocamere remote (solo D6)	165
Azionare fotocamere remote connesse a un iPhone tramite un gamepad...	170
Altre opzioni.....	171

Scatto e selezione di immagini in remoto per il caricamento con un iPad

173

Display dell'app NX Field	174
Scatto di foto con l'app NX Field.....	192
Rilascio di gruppo.....	239
Esecuzione delle operazioni Auto Capture sull'app NX Field	245
Regolazione delle impostazioni delle fotocamere remote dall'app NX Field.....	260

Visualizzazione delle immagini con l'app NX Field.....	280
Visualizzazione e regolazione delle impostazioni FTP nell'app NX Field.....	297
Copia delle impostazioni di connessione per tutte le fotocamere remote su altri iPhone o iPad.....	309
Formattazione delle schede di memoria delle fotocamere remote con l'app NX Field.....	310
Velocità di caricamento e frequenza fotogrammi.....	311
Utilizzo di Wake-on-LAN per attivare il timer di standby sulle fotocamere remote (solo D6).....	313
Azionare fotocamere remote connesse a un iPad tramite un gamepad.....	318
Altre opzioni.....	320

Utilizzo del sistema NX Field: fotocamere Z7II, Z6II, Z7 e Z6

323

Che cosa può fare il sistema NX Field.....	324
L'app NX Field.....	325
Elementi richiesti.....	326
Configurazione dei dispositivi per il sistema NX Field.....	327
Scatto di immagini in remoto con un iPhone.....	335
Scatto di foto in remoto con un iPad.....	336

Note tecniche

337

Impostazioni di caricamento automatico consigliate per larghezze di banda di rete diverse.....	337
--	-----

Indice



340

Informazioni su questo documento

I seguenti simboli e convenzioni sono utilizzati in tutto il presente documento.

Simboli

Nel presente documento vengono utilizzati i seguenti simboli. Utilizzarli come aiuto per individuare le informazioni necessarie.

	Questa icona indica note, informazioni che devono essere lette prima di utilizzare il sistema NX Field.
	Questa icona indica suggerimenti, informazioni aggiuntive che possono essere utili quando si utilizza il sistema NX Field.
	Questa icona indica riferimenti ad altre sezioni di questo documento.

Convenzioni

- In questo documento, la fotocamera che trasmette i comandi di scatto sincronizzato viene chiamata "fotocamera master" e qualsiasi fotocamera che risponde con scatto sincronizzato viene chiamata "fotocamera remota".
- La maggior parte delle schermate in questo documento mostra le funzioni dell'app con la versione firmware "C" 5.10 della Z9 e la versione 17 di iOS/iPadOS.

Conoscenze di base

Questo documento presuppone una conoscenza di base delle reti e, nel caso delle Z9, Z8, Z6III, D6 e D5, dei server FTP. Per ulteriori informazioni sul funzionamento e sulla configurazione dei server FTP, contattare il fornitore del software FTP in questione o consultare i libri disponibili in commercio o altri materiali di riferimento.

Fotocamere compatibili

Il sistema NX Field può essere utilizzato con le Z9, Z8, Z6III, Z7II, Z6II, Z7, Z6, D6 e D5. Per informazioni sulla fotocamera, fare riferimento a:

[Utilizzo del sistema NX Field: fotocamere Z9, Z8, Z6III, D6 e D5](#) (📖 7)

[Utilizzo del sistema NX Field: fotocamere Z7II, Z6II, Z7 e Z6](#) (📖 323)

Utilizzo del sistema NX Field: fotocamere Z9, Z8, Z6III, D6 e D5

Il sistema NX Field consente di azionare le fotocamere in remoto da una fotocamera master oppure da un iPhone o un iPad che eseguono l'app NX Field (📖 11). Le fotocamere richiederanno un aggiornamento per installare firmware compatibile prima di poter essere utilizzate con il sistema NX Field.

Aggiornamento del firmware della fotocamera

- Fotocamere che supportano le funzioni NX Field tramite normali aggiornamenti firmware:
 - Fotocamere Z9 (versione firmware "C" 5.20 o successiva)
- Fotocamere che richiedono un aggiornamento a pagamento da un centro assistenza autorizzato Nikon per utilizzare le funzioni NX Field:
 - Fotocamere Z8
 - Fotocamere Z6III
 - Fotocamere D6
 - Fotocamere D5

Controllo del firmware della fotocamera

Le fotocamere che hanno ricevuto l'aggiornamento firmware dispongono delle seguenti voci nei relativi menu:

- Fotocamere Z9, Z8 e Z6III: [**Collega ad altre fotocamere**] > [**Profilo collegamento**].
- Fotocamere D6: [**LAN/WT cablata**] > [**Opzioni**] > [**Sync. release with FTP**] (Rilascio sincronizzato con FTP).
- Fotocamere D5: [**Rete**] > [**Opzioni**] > [**Sync. release with FTP**] (Rilascio sincronizzato con FTP).

Che cosa può fare il sistema NX Field

Utilizzando il sistema NX Field, è possibile controllare più fotocamere in remoto da una fotocamera master, un iPhone o un iPad e caricare immagini su un server FTP al momento dello scatto.

Connessioni wireless

Sebbene il sistema NX Field possa connettersi a reti wireless tramite un trasmettitore wireless WT-5 o WT-6 o la LAN wireless incorporata delle Z9, Z8 o Z6III, le reti Ethernet sono una scelta migliore, poiché garantiscono un controllo affidabile della fotocamera remota e del caricamento FTP non influenzato dalle variazioni dell'intensità del segnale. Per riconnettersi dopo aver perso una connessione wireless a causa dell'interruzione del segnale o simili, attendere che la rete si riavvii, quindi spegnere e riaccendere la fotocamera.

■ Scatto e caricamento di immagini con fotocamere master e remote (📖 72)

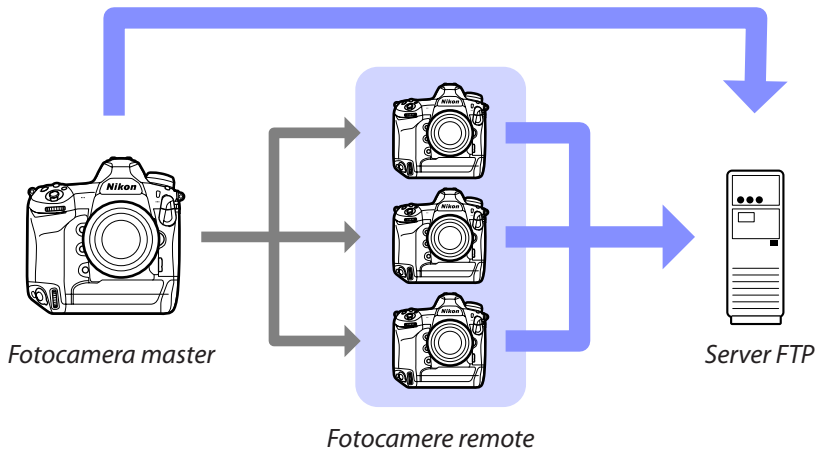

■ Scatto e selezione di immagini in remoto per il caricamento con un iPhone (📖 80)

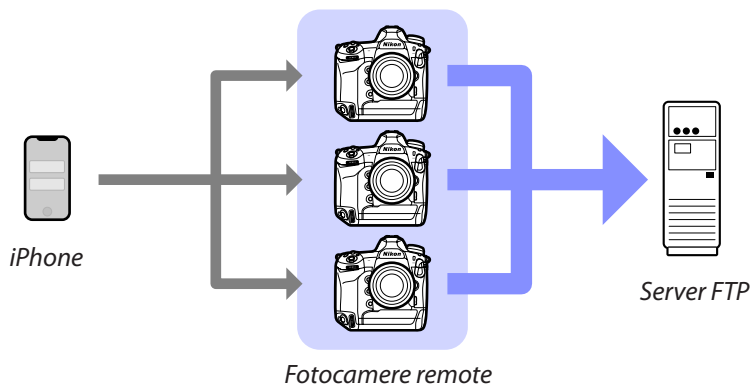

■ Scatto e selezione di immagini in remoto per il caricamento con un iPad (📖 173)

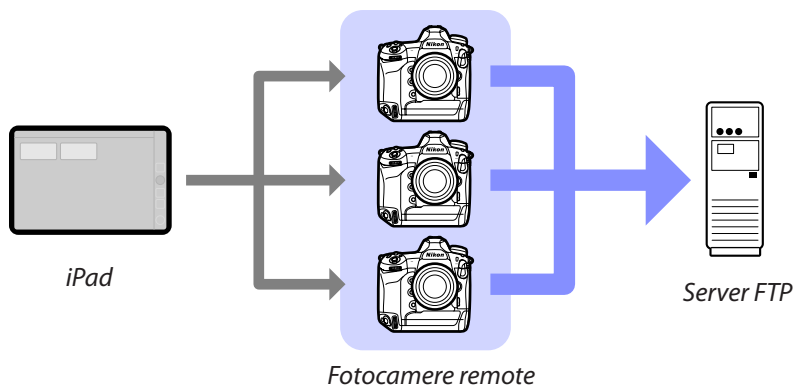

☑ Reti

La fotocamera master, l'iPhone o l'iPad devono essere sulla stessa rete locale delle fotocamere remote. Le fotocamere e il server FTP possono essere sulla stessa rete locale o su una rete di area estesa.

Combinazione di fotocamere di tipi diversi

iPhone e iPad possono essere utilizzati per rilasciare gli otturatori su fotocamere remote in gruppi che includono una combinazione di diversi tipi di fotocamere.

Scatto sincronizzato master/remoto

Le Z9, Z8, Z6III, D6 e D5 possono funzionare nei ruoli master e remoto per lo scatto sincronizzato master/remoto ( 72).

L'app NX Field

L'app NX Field viene eseguita su iPhone e iPad. Può essere utilizzata per controllare più fotocamere remote sulla stessa rete locale e per caricare foto su un server FTP al momento dello scatto.

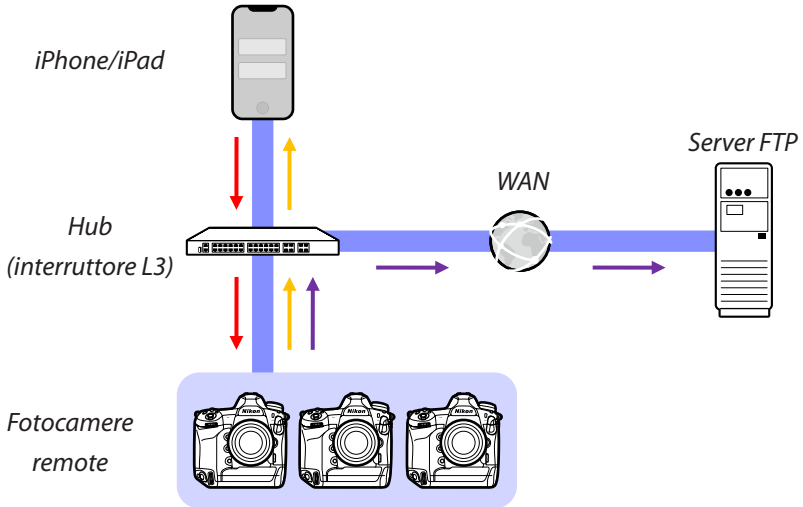

- Comandi di scatto in remoto/configurazione remota
- Stato scatto remoto/fotocamere remote
- Caricamento FTP

✓ Le differenze delle app per iPhone e iPad

A parte alcune funzioni disponibili solo nella versione per iPad, come il supporto per display live view multipli (📖 211), la registrazione di video (📖 220) e le "skin" per la mappatura delle posizioni delle fotocamere remote (📖 226), le versioni per iPhone e iPad dell'app sono fondamentalmente identiche.

🔪 Attraversamento di confini di rete (NAT Traversal)

Solo una fotocamera remota alla volta può essere controllata da una fotocamera master, un iPhone o un iPad utilizzando NAT traversal, messo in atto tramite inoltra da porta router.

Elementi richiesti

Quando si utilizza l'app NX Field, sono richiesti:

- Fotocamere Z9, Z8, Z6III, D6 o D5 con l'aggiornamento firmware NX Field installato,



- un iPhone o un iPad con l'app NX Field installata,



- un server FTP,



- un adattatore da USB Tipo C a Ethernet o un adattatore da Lightning a Ethernet (per il collegamento di Z8, Z6III o dispositivi iOS a reti Ethernet) e

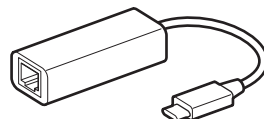

altre periferiche di rete come richiesto dal tipo di connessione.

Configurazione dei dispositivi per il sistema NX Field

Configurare le fotocamere e l'iPhone o l'iPad per l'uso con il sistema NX Field.

Preparazione delle fotocamere

Configurare le fotocamere master e remote per l'uso con il sistema NX Field.

Aggiornamento del firmware della fotocamera a una versione compatibile con NX Field

Il firmware della fotocamera deve essere aggiornato a una versione che supporti NX Field (📖 7).

Impostazioni degli orologi della fotocamera

Si consiglia di impostare gli orologi su tutte le fotocamere nel modo più preciso possibile quando si utilizza il sistema NX Field.

- Le fotocamere remote sincronizzano automaticamente gli orologi con iPhone o iPad connessi tramite l'app NX Field quando la funzione di sincronizzazione dell'orologio dell'app è attivata (📖 171, 320).
- Con una fotocamera master, gli orologi devono essere sincronizzati manualmente, in quanto la connessione non avviene tramite l'app NX Field.

☑ Fusi orari

L'app NX Field non sincronizza i fusi orari. Prima di sincronizzare gli orologi, assicurarsi di impostare tutte le fotocamere sullo stesso fuso orario.

🔗 Sincronizzazione della fotocamera master

Configurare temporaneamente la master come una fotocamera remota consente di impostare l'orologio da un iPad o un iPhone tramite sincronizzazione automatica.

- La procedura varia a seconda della fotocamera:
 - Fotocamere Z9, Z8 e Z6III: nel menu di rete, selezionare [**Collega ad altre fotocamere**] > [**Master/remoto**] > [**Fotocamera remota**].
 - Fotocamere D6: nel menu impostazioni, selezionare [**LAN/WT cablata**] > [**Opzioni**] > [**Sync. release with FTP**] ((Rilascio sincronizzato con FTP) > [**On**] (Si) > [**Master/remoto**] (Master/remoto) > [**Remote camera**] (Fotocamera remota).
 - Fotocamere D5: nel menu impostazioni, selezionare [**Rete**] > [**Opzioni**] > [**Sync. release with FTP**] (Rilascio sincronizzato con FTP) > [**On**] (Si) > [**Master/remoto**] (Master/remoto) > [**Remote camera**] (Fotocamera remota).
- Dopo aver sincronizzato gli orologi, ripristinare l'impostazione originale [**Master camera**] (Fotocamera master).

Regolazione delle impostazioni di connessione

Ethernet per il sistema NX Field

Regolare le impostazioni per tutte le fotocamere che saranno utilizzate con il sistema NX Field.

■ Step 1: Attivare LAN cablata (solo D6)

Gli utenti della D6 dovranno attivare la LAN cablata prima di procedere.

Selezionare [**Attiva**] per [**LAN/WT cablata**] > [**Funzioni LAN/WT cablate**] nel menu impostazioni.



■ Step 2: attivare l'hardware di rete LAN cablata

- La procedura varia a seconda della fotocamera:
 - Fotocamera Z9: nel menu di rete, selezionare [**LAN cablata**] > [**ON**].
 - Fotocamera Z8: nel menu di rete, selezionare [**Connessione dati USB**] > [**USB-LAN**].
 - Fotocamera Z6III: nel menu di rete, selezionare [**USB**] > [**USB-LAN**].
 - Fotocamera D6: nel menu impostazioni, selezionare [**LAN/WT cablata**] > [**Scegli hardware**] > [**LAN cablata**].
 - Fotocamera D5: nel menu impostazioni, selezionare [**Rete**] > [**Scegli hardware**] > [**LAN cablata**].
- Il Wi-Fi integrato della D6 non può essere utilizzato. Sebbene sia possibile connettersi a reti wireless tramite un trasmettitore wireless WT-5 o WT-6 o la LAN wireless incorporata delle Z9, Z8 o Z6III, le reti Ethernet sono una scelta migliore, poiché garantiscono un controllo affidabile della fotocamera remota e del caricamento FTP non influenzato dalle variazioni dell'intensità del segnale.
- Per la connessioni a reti Ethernet, per gli utenti delle Z8 o Z6III sarà necessario un adattatore di terze parti da USB (Tipo C) a Ethernet. Collegare l'adattatore al connettore USB della fotocamera (o a un connettore dati USB per la Z8).



■ Step 3: Collegare la fotocamera e il server FTP

Immettere un nome profilo, un indirizzo IP e le altre informazioni necessarie per connettersi al server FTP.

- Regolare le impostazioni di seguito dopo aver connesso la fotocamera tramite un cavo Ethernet e aver avviato il server FTP.

☑ Impostazioni di connessione

Chiedere all'amministratore di rete indirizzi IP fissi, subnet mask e altre informazioni che potrebbe essere necessario immettere.

1. Creare un profilo server FTP.

- La procedura varia a seconda della fotocamera:
 - Fotocamere Z9, Z8 e Z6III: nel menu di rete, selezionare [**Collega a server FTP**] > [**Impostazioni di rete**] > [**Crea profilo**] > [**Creazione guidata connessione**].
 - Fotocamere D6: nel menu impostazioni, selezionare [**LAN/WT cablata**] > [**Impostazioni di rete**] > [**Crea profilo**] > [**Creazione guidata connessione**] > [**Caricamento FTP**].
 - Fotocamere D5: nel menu impostazioni, selezionare [**Rete**] > [**Impostazioni di rete**] > [**Crea profilo**] > [**Creazione guidata connessione**] > [**Caricamento FTP**].
- Premere **OK** per procedere; verrà visualizzato il nome del profilo predefinito.

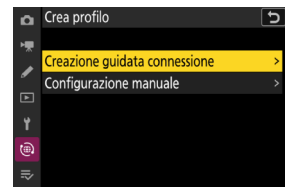

2. Denominare il nuovo profilo.

Per rinominare il profilo, premere **OK** (fotocamere Z9, Z8 e Z6III) o premere il centro del multi-selettore (fotocamere D6 e D5).

Dopo aver inserito il nome desiderato, premere **Q** (fotocamere Z9, Z8 e Z6III) o **OK** (fotocamere D6 e D5); verrà richiesto di scegliere come ottenere l'indirizzo IP.

- Per procedere senza rinominare il profilo, lasciare il nome così com'è e premere **Q** (fotocamere Z9, Z8 e Z6III) o **OK** (fotocamere D6 e D5); verrà richiesto di scegliere come ottenere l'indirizzo IP.

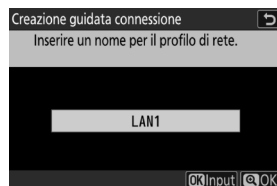





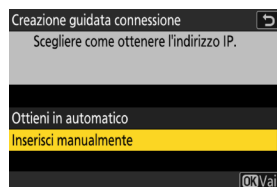





3. Quando viene richiesto di scegliere come ottenere l'indirizzo IP, selezionare **[Inserisci manualmente]**.

- Sebbene NX Field non supporti **[Ottieni in automatico]**, si consiglia di utilizzare indirizzi IP fissi, in quanto altrimenti i profili dovranno essere aggiornati nell'app NX Field ogni volta che l'indirizzo IP della fotocamera remota cambia, come potrebbe verificarsi per esempio quando la fotocamera si riconnette alla rete o il leasing DHCP scade.





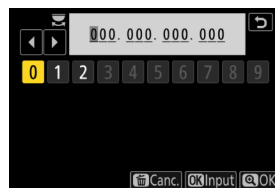

4. Immettere l'indirizzo IP della fotocamera.

- La procedura varia a seconda della fotocamera:
 - Fotocamere Z9, Z8 e Z6III: ruotare la ghiera di comando principale per selezionare le cifre, premere  o  per cambiare, quindi premere  per accettare.
 - Fotocamere D6: ruotare la ghiera di comando principale per selezionare le cifre, premere  o  per modificarle, quindi premere il centro del multi-selettore per confermare.
 - Fotocamere D5: premere  o  per selezionare le cifre e  o  per modificare il valore selezionato.
- Premere  (fotocamere Z9, Z8 e Z6III) o  (fotocamere D6 e D5) per completare l'operazione e visualizzare una finestra di dialogo di conferma. Premere nuovamente il pulsante; verrà richiesto di immettere la maschera di sottorete.



5. Immettere la subnet mask.

Premere  o  per modificare la maschera di sottorete e premere  per accettare; verrà visualizzata una finestra di dialogo di conferma.

Premere  per procedere quando è stata visualizzata la finestra di dialogo di conferma.

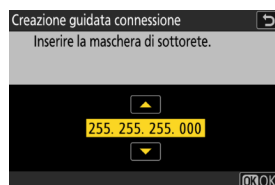



6. Scegliere il tipo di server.

Selezionare [**FTP**] o [**SFTP**] e premere ; verrà richiesto di immettere l'indirizzo del server.

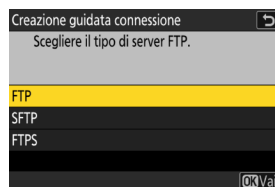
- La Z9 (versione firmware "C" 3.00 o successiva), la Z8 e la Z6III supportano [**FTPS**] in aggiunta alle opzioni elencate sopra.



7. Immettere l'indirizzo del server.

- La procedura dopo aver immesso l'indirizzo del server varia in base alla fotocamera:
 - Fotocamere Z9, Z8 e Z6III: premendo  verrà richiesto di immettere il numero della porta del server.
 - Fotocamere D6 e D5: premere  per connettersi al server FTP. Una connessione riuscita visualizzerà la schermata di selezione del metodo di accesso.



8. Immettere il numero di porta del server (solo Z9, Z8 e Z6III).

Ruotare la ghiera secondaria per selezionare le cifre e la ghiera di comando principale per cambiarle, quindi premere  per accettare. Una connessione riuscita visualizzerà la schermata di selezione del metodo di accesso.

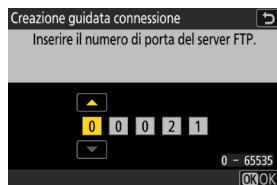

9. Scegliere un metodo di accesso.

Selezionare il metodo desiderato e premere .

- Se è stato selezionato **[Inserire l'ID utente]**, fornire un ID utente e una password quando richiesto.

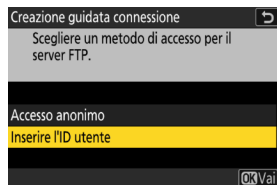

Attenzione: FTP sicuro (SFTP)

Scegliere sempre **[Inserire l'ID utente]** quando ci si connette a server SFTP. L'app NX Field potrebbe non riuscire a connettersi alle fotocamere remote quando è selezionato **[Accesso anonimo]**.

10. Scegliere una cartella di destinazione.

- Selezionare [**Cartella personale**] per caricare le immagini nella cartella personale del server FTP.
- Per immettere il nome della cartella manualmente, selezionare [**Inserisci il nome della cartella**]. La cartella deve già esistere sul server.
- Dopo aver scelto una cartella, premere **OK**.
 - Fotocamere Z9, Z8 e Z6III: la fotocamera avvierà i collegamenti alla rete e al server FTP.
 - Fotocamere D6 e D5: selezionare [**Connetti ed esci dall'instal. guidata**]. La fotocamera avvierà i collegamenti alla rete e al server FTP.

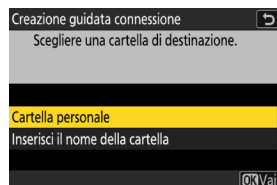

11. Confermare che la fotocamera abbia stabilito una connessione al server FTP.

Una volta stabilita una connessione, il nome del profilo verrà visualizzato in verde.

- Se il nome profilo viene visualizzato in rosso, controllare le impostazioni FTP o le impostazioni di rete.

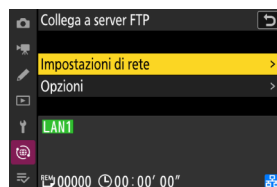

Numeri di porta

Le porte TCP 21 e da 32768 a 61000 vengono utilizzate per **[FTP]**, le porte TCP 22 e da 32768 a 61000 per **[SFTP]** e la porta TCP 990 per **[FTPS]**. Il trasferimento dei file potrebbe essere bloccato se il server ha un firewall che non è configurato per consentire l'accesso a queste porte.

FTPS

Prima di connettere a un server FTPS, sarà necessario caricare un certificato radice sulla fotocamera. I certificati radice possono essere gestiti utilizzando la voce **[Gestisci certificato radice]** in **[Collega a server FTP] > [Opzioni]** nel menu di rete della fotocamera.

Attraversamento di confini di rete (NAT Traversal)

- Solo una fotocamera remota alla volta può essere controllata da una fotocamera master, un iPhone o un iPad utilizzando NAT traversal, messo in atto tramite inoltra da porta router.
- Si consiglia di utilizzare un VPN per una maggiore sicurezza quando si controllano le fotocamere remote tramite Internet.

La fotocamera è ora configurata per la connessione. Procedere a [Abilitare le impostazioni NX Field sulle fotocamere](#) (📖 23).

Abilitare le impostazioni NX Field sulle fotocamere

Ora che le fotocamere sono configurate per la connessione, preparare il sistema NX Field per lo scatto sincronizzato.

■ Impostazioni della fotocamera per lo scatto sincronizzato

Nome gruppo

Immettere lo stesso nome gruppo per tutte le fotocamere sulla rete che sarà utilizzata per lo scatto sincronizzato. Se si controllano le fotocamere remote da un iPhone o un iPad, far corrispondere il nome gruppo con quello inserito per **[Nome gruppo]** nell'app NX Field (📖 47, 60).

Master/remoto

Le fotocamere per l'uso con NX Field devono essere designate come fotocamere master o remote.

- Fotocamera master: la pressione del pulsante di scatto sulla fotocamera master rilascia gli otturatori sulle fotocamere remote.
- Fotocamera remota: gli otturatori sulle fotocamere remote sono sincronizzati con l'otturatore sulla fotocamera master. Gli otturatori sulle fotocamere remote possono essere rilasciati anche toccando il pulsante di scatto nell'app NX Field.

■ Configurazione delle fotocamere Z9 (versioni firmware "C" precedenti a 4.00), Z8 e Z6III

1. Navigare fino a **[Collega ad altre fotocamere]** nel menu di rete e selezionare **[ON]** per **[Scatto sincronizzato]** e **[Profilo collegamento]** (solo Z9/Z8).

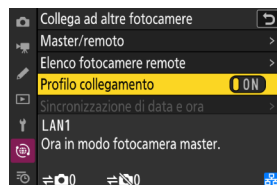

2. Selezionare **[Collega ad altre fotocamere]** > **[Nome gruppo]** nel menu di rete e immettere il nome gruppo.

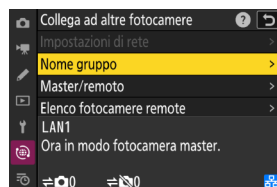

3. Selezionare **[Collega ad altre fotocamere]** > **[Master/remoto]** nel menu di rete e scegliere **[Fotocamera master]** o **[Fotocamera remota]**.

- Se si sceglie l'opzione fotocamera master, aggiungere fotocamere all'elenco fotocamere remote (📖 34).

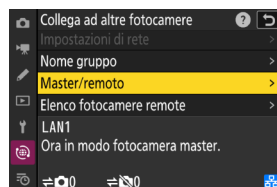

■ Configurazione delle fotocamere Z9 (versione firmware "C" 4.00 o successiva)

Fotocamera master

1. Navigare fino a **[Collega ad altre fotocamere]** nel menu di rete e selezionare **[ON]** per **[Scatto sincronizzato]** e **[Profilo collegamento]**.

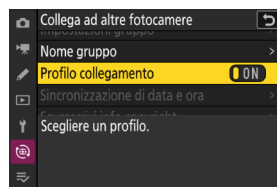
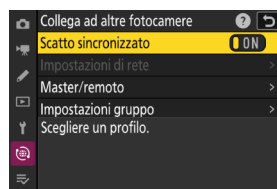

2. Selezionare **[Collega ad altre fotocamere]** > **[Master/remoto]** nel menu di rete e scegliere **[Fotocamera master]**.

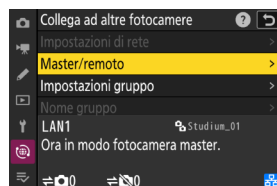

3. Navigare fino a **[Collega ad altre fotocamere]** > **[Impostazioni gruppo]** nel menu di rete e selezionare **[Nuova]**.

Viene visualizzata una finestra di dialogo di inserimento testo.

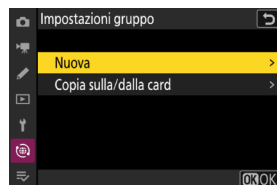

4. Inserire un nome display.

Dopo aver inserito il nome display, premere  per visualizzare il display **[Modifica]**.



 **Nomi display**

"Nomi display" sono i nomi assegnati agli elenchi fotocamere remote (📖 34). È possibile commutare tra gli elenchi fotocamere remote per lo scatto sincronizzato scegliendo il nome display nel display **[Impostazioni gruppo]**.

5. Selezionare **[Nome gruppo]** e immettere un nome gruppo.

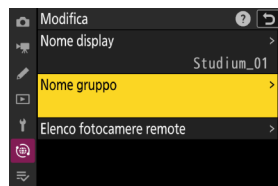

6. Aggiungere fotocamere all'elenco fotocamere remote (📖 34).

Fotocamere remote

1. Selezionare [**Collega ad altre fotocamere**] > [**Master/remoto**] nel menu di rete e scegliere [**Fotocamera remota**].



2. Selezionare [**Collega ad altre fotocamere**] > [**Nome gruppo**] nel menu di rete e immettere il nome gruppo per la fotocamera master o l'app NX Field.

La fotocamera può ora essere aggiunta all'elenco fotocamere remote della fotocamera master.

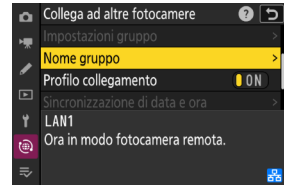

[Master Camera] (Fotocamera master) Selezionato per fotocamere multiple

- Se più fotocamere in un determinato gruppo sono state scelte come fotocamere master, il sistema NX Field assegnerà il ruolo alla prima fotocamera accesa.
- Solo una fotocamera alla volta in ciascun gruppo può funzionare nel ruolo di "fotocamera master".
- È possibile utilizzare un controllo personalizzato per trasferire il controllo delle fotocamere remote dalla fotocamera master attuale a una Z9 (versione firmware "C" 3.00 o successiva), a una Z8 o a una Z6III configurate per funzionare nel ruolo di fotocamera master.
 - Assegnare [**Sovrascrivi altre fotocamere**] a un controllo mediante la Personalizzazione f2 [**Controlli personalizz. (ripresa)**].
 - Premere il controllo al quale è stato assegnato [**Sovrascrivi altre fotocamere**] per promuovere la fotocamera al ruolo di una fotocamera master nel controllo delle fotocamere remote all'interno del suo gruppo attuale nel sistema NX Field.

Il display di stato "Collega ad altre fotocamere" (solo Z9, Z8 e Z6III)

Quando le impostazioni NX Field sono attivate sulla fotocamera, "ora in modo fotocamera master" o "ora in modo fotocamera remota" compare nel menu di rete [**Collega ad altre fotocamere**]. Il display per le fotocamere master mostra il numero di fotocamere remote collegate e non collegate.

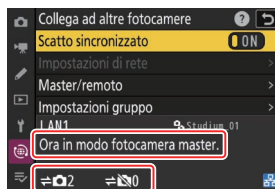

■ Configurazione delle fotocamere D6 e D5

1. Navigare fino al display [**Sync. release with FTP**].

- La procedura varia a seconda della fotocamera:
 - Fotocamere D6: nel menu impostazioni, selezionare [**LAN/WT cablata**] > [**Opzioni**] > [**Sync. release with FTP**] > [**On**].
 - Fotocamere D5: nel menu impostazioni, selezionare [**Rete**] > [**Opzioni**] > [**Sync. release with FTP**] > [**On**].

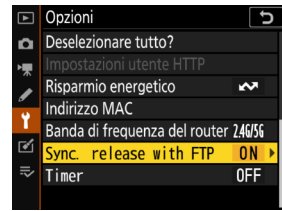

2. Selezionare [**Group name**] nel display [**Sync. release with FTP**] e immettere il nome gruppo.

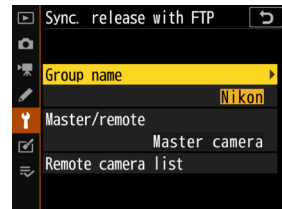

3. Selezionare [**Master/remote**] nel display [**Sync. release for FTP**] e scegliere [**Master camera**] o [**Remote camera**].

- Se si sceglie l'opzione fotocamera master, aggiungere fotocamere all'elenco fotocamere remote (📖 34).

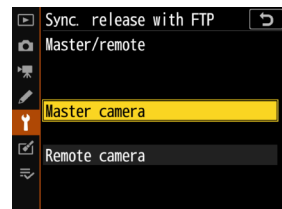

■ Impostazioni del timer di standby per fotocamere master

Le fotocamere master impiegano circa 20 secondi per connettersi alle fotocamere remote dopo l'attivazione del timer di standby. Impostare il timer di standby sulla fotocamera master su 5 minuti o più e avviare il timer almeno 20 secondi prima di scattare le foto.

- La procedura per accedere alle impostazioni del timer di standby varia a seconda della fotocamera:
 - Fotocamere Z9, Z8 e Z6III: utilizzare la Personalizzazione c3 **[Ritardo spegnimento]** > **[Timer di standby]**
 - Fotocamere D6 e D5: utilizzare la Personalizzazione c2 **[Timer di standby]**.

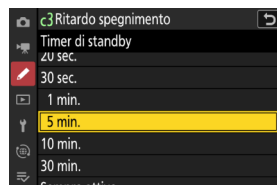

■ Impostazioni del timer di standby per le fotocamere remote

Il sistema NX Field non può essere utilizzato per configurare fotocamere remote o per rilasciare l'otturatore dopo la scadenza del timer di standby. Configurare le fotocamere remote in modo che i timer di standby non scadano.

- La procedura per accedere alle impostazioni del timer di standby varia a seconda della fotocamera:
 - Fotocamere Z9, Z8 e Z6III: utilizzare la Personalizzazione c3 **[Ritardo spegnimento]** > **[Timer di standby]**
 - Fotocamere D6 e D5: utilizzare la Personalizzazione c2 **[Timer di standby]**.

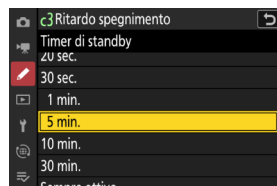

☑ Monitor fotocamere Z9, Z8 e Z6III

Assicurarsi che i monitor sulle fotocamere remote mostrino la visualizzazione di ripresa. Se vengono utilizzati per la riproduzione o la navigazione nei menu mentre le fotocamere non sono connesse al sistema NX Field, i display si spengono alla scadenza dei timer per la Personalizzazione c3 **[Ritardo spegnimento]** > **[Riproduzione]** o **[Menu]**, anche se **[Sempre attivo]** è selezionato per **[Timer di standby]**, impedendo la ricezione di ulteriori comandi da una fotocamera master, un iPhone o un iPad.

🔧 D6 Timer di standby

I timer di standby sulle fotocamere D6 remote possono essere riattivati dall'app NX Field (📖 165, 313).

Riavvio del timer di standby quando si programma la fotografia (Solo D6 e D5)

Le fotocamere remote possono essere configurate per riattivare il timer di standby a una data e ora impostate. Se non si pensa di avviare la fotografia immediatamente dopo aver configurato la fotocamera remota, è disponibile un timer di riavvio separato per ritardare l'attivazione del timer di standby fino a un'ora specificata, riducendo il consumo della batteria ricaricabile della fotocamera.

1. Attivare il timer.

- La procedura varia a seconda della fotocamera:
 - Fotocamere D6: nel menu impostazioni, selezionare **[LAN/WT cablata]** > **[Opzioni]** > **[Timer]** (Timer) > **[On]** (Si).
 - Fotocamere D5: nel menu impostazioni, selezionare **[Rete]** > **[Opzioni]** > **[Timer]** (Timer) > **[On]** (Si).

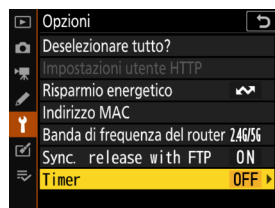

2. Immettere la data e l'ora in cui il timer di standby della fotocamera remota si riattiverà.

Scegliere una data entro i 21 giorni successivi e un'ora tra 0:00 e 23:59.

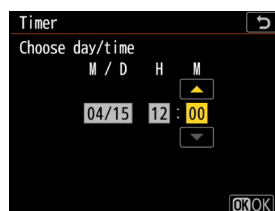

3. Selezionare **[Start]** (Avvia).

Il timer di standby si spegne dopo circa quattro secondi e non si riavvia fino all'ora specificata.

Attenzione: Il timer di riavvio

- La fotocamera remota richiede circa 30 secondi per riattivarsi una volta raggiunte la data e l'ora selezionate.
- Quando sono state impostate una data e un'ora, il timer di standby della fotocamera remota può essere avviato premendo il pulsante di scatto a metà corsa, ma si spegnerà nuovamente dopo circa quattro secondi (solo D5).
- Lo spegnimento della fotocamera annulla il timer di riavvio.

■ "Risparmio energetico" (Solo D6 e D5)

Per evitare la perdita delle connessioni, selezionare "priorità a velocità di rete" sulle fotocamere remote e master.

- La procedura varia a seconda della fotocamera:
 - Fotocamere D6: nel menu impostazioni, selezionare **[LAN/WT cablata] > [Opzioni] > [Risparmio energetico] > [Priorità a velocità di rete]**.
 - Fotocamere D5: nel menu impostazioni, selezionare **[Rete] > [Opzioni] > [Risparmio energetico] > [Priorità a velocità di rete]**.

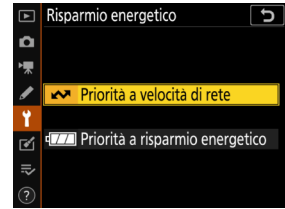

Aggiungere le fotocamere remote all'elenco sulla fotocamera master

È possibile utilizzare una fotocamera master per rilasciare gli otturatori sulle fotocamere remote nello stesso gruppo (☞ 23) solo dopo che queste sono state aggiunte all'elenco fotocamere remote della fotocamera master.

1. Visualizzare l'elenco fotocamere remote sulla fotocamera master.

- La procedura varia a seconda della fotocamera:
 - Fotocamere Z9: navigare fino a [**Collega ad altre fotocamere**] > [**Impostazioni gruppo**] nel menu di rete, selezionare il nome display scelto durante la configurazione della fotocamera, premere il pulsante  e selezionare [**Elenco fotocamere remote**] nel display [**Modifica**].
 - Fotocamere Z8 e Z6III: nel menu di rete, selezionare [**Collega ad altre fotocamere**] > [**Elenco fotocamere remote**].
 - Fotocamere D6: nel menu impostazioni, selezionare [**LAN/WT cablata**] > [**Opzioni**] > [**Sync. release with FTP**] (Rilascio sincronizzato con FTP) > [**On**] (Si) > [**Remote camera list**] (Elenco fotocamere remote).
 - Fotocamere D5: nel menu impostazioni, selezionare [**Rete**] > [**Opzioni**] > [**Sync. release with FTP**] (Rilascio sincronizzato con FTP) > [**On**] (Si) > [**Remote camera list**] (Elenco fotocamere remote).

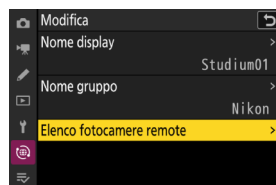

2. Nell'elenco fotocamere remote, selezionare l'alloggiamento desiderato e premere .

- È possibile aggiungere all'elenco fino a 10 (o, nel caso del firmware "C" versione 4.00 o successiva della Z9, 16) fotocamere.
- Verranno visualizzate le impostazioni delle fotocamere remote.

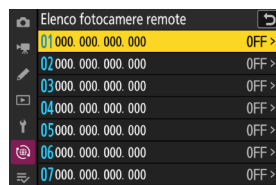

3. Visualizzare l'indirizzo IP.

- La procedura varia a seconda della fotocamera:
 - Fotocamere Z9, Z8 e Z6III: selezionare [**Indirizzo**].
 - Fotocamere D6 e D5: selezionare [**IP address**] (Indirizzo IP).

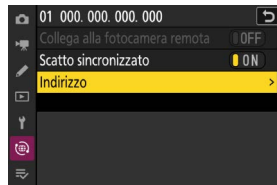

4. Immettere l'indirizzo IP assegnato a una fotocamera remota (☞ 19).

- La procedura varia a seconda della fotocamera:
 - Fotocamere Z9, Z8 e Z6III: ruotare la ghiera di comando principale per selezionare le cifre, premere o per cambiare, quindi premere per accettare.
 - Fotocamere D6: ruotare la ghiera di comando principale per selezionare le cifre, premere o per modificarle, quindi premere il centro del multi-selettore per confermare.
 - Fotocamere D5: premere o per selezionare le cifre e o per modificare il valore selezionato.



5. Premere (fotocamere Z9, Z8 e Z6III) o (fotocamere D6 e D5).

La fotocamera remota verrà aggiunta all'elenco fotocamere remote della fotocamera master.

- Ripetere gli step da 2 a 5 per ciascuna fotocamera che si desidera aggiungere all'elenco.
- Attivare la connessione alla fotocamera remota. La procedura varia a seconda della fotocamera:
 - Fotocamere Z9, Z8 e Z6III: selezionare [**Collega alla fotocamera remota**] > [**ON**].
 - Fotocamere D6 e D5: selezionare [**Remote connection**] (Connessione remota) > [**Enable**] (Attiva).

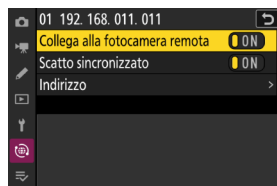
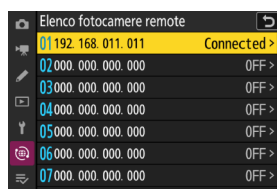

■ Visualizzazione dello stato di connessione delle fotocamere remote

Lo stato di connessione della fotocamera remota può essere visualizzato sulla fotocamera master.

- Lo stato di connessione della fotocamera remota viene visualizzato nell'elenco fotocamere remote sulla fotocamera master.

Voce	Descrizione
Connected (Connesso) (tempo di ripresa)	Connessione normale. Se l'otturatore della fotocamera remota è stato rilasciato, il display di stato mostrerà anche l'ora in cui è stata scattata la foto più recente.
Busy (Occupato)	La fotocamera viene controllata da un'altra fotocamera master o dall'app NX Field.
Error (Errore)	<ul style="list-style-type: none">• Il timer di standby della fotocamera remota è scaduto.• La fotocamera remota è spenta.• La connessione con la fotocamera remota è disattivata (📖 23).• Le fotocamere master e remote non sono nello stesso gruppo (📖 23).• Indirizzo IP non corretto (📖 15).• Indirizzo IP non specificato (versioni firmware "C" della Z9 precedenti a 2.11).
OFF (NO)	<ul style="list-style-type: none">• Indirizzo IP non specificato (Z9 versione firmware "C" 3.00 o successiva, Z8, Z6III, D6, D5).• [Collega alla fotocamera remota] (Z9/Z8/Z6III) o [Remote connection] (D6/D5) disattivato (📖 35).

- Le visualizzazioni di ripresa per le fotocamere Z9 (versione firmware "C" 3.00 o successiva), Z8 e Z6III che funzionano nel ruolo di fotocamera master mostreranno il numero di fotocamere remote attualmente elencate come [**Connected**]. Questo non è valido se il selettore del modo foto/video della fotocamera master è ruotato su .

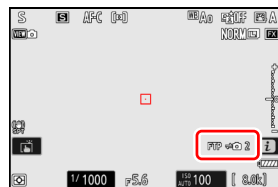

- [**FTP**] apparirà nella visualizzazione di ripresa della fotocamera master se una delle fotocamere remote è connessa a un server FTP.
- Se una delle fotocamere remote è attualmente elencata come [**Busy**] (Occupata) o [**Error**] (Errore), le icone [**FTP**] e della fotocamera e il numero di fotocamere saranno visualizzati in rosso, e  apparirà nell'icona della fotocamera. In questo caso, il display mostra il numero di fotocamere con le quali non è stato possibile stabilire la connessione.

Le fotocamere sono ora configurate per l'uso con il sistema NX Field. Se si intende controllare fotocamere remote da un iPhone o un iPad, procedere a [Restrizioni e impostazioni per le fotocamere remote controllate dall'app NX Field](#) (📖 38). Passare a [Scatto e caricamento di immagini con fotocamere master e remote \(Scatto sincronizzato\)](#) (📖 72) se non si intende utilizzare un iPhone o un iPad con il sistema NX Field, ma si vuole utilizzare invece una fotocamera master per lo scatto sincronizzato.

Restrizioni e impostazioni per le fotocamere remote controllate dall'app NX Field

Regolare le impostazioni delle fotocamere remote per evitare restrizioni sull'uso dello scatto dell'otturatore o di live view dell'app NX Field.

Impostazioni Live view

L'app NX Field chiuderà live view se i monitor sulle fotocamere remote si spengono. Regolare le impostazioni in modo che i display sulle fotocamere remote non si spengano automaticamente.

- La procedura varia a seconda della fotocamera:
 - Fotocamere Z9, Z8 e Z6III: selezionare la Personalizzazione c3 [**Ritardo spegnimento**] > [**Timer di standby**] > [**Sempre attivo**]
 - Fotocamere D6 e D5: selezionare la Personalizzazione c4 [**Ritardo autosp. monitor**] > [**Live view**] > [**Sempre attivo**].

Il selettore del modo live view (o foto/video)

- Quando si scattano foto o si registrano video utilizzando l'app NX Field, impostare i selettori live view della fotocamera remota (o, nel caso delle Z9, Z8 e Z6III, i selettori del modo foto/video) su . Selezionando  si limita l'accesso alle funzioni su alcune fotocamere.
- Sarà inoltre necessario impostare i selettori live view della fotocamera remota (o, nel caso delle Z9, Z8 e Z6III, foto/video) su  quando si riprendono video in remoto da un iPad. I video possono essere ripresi selezionando  **Video** (scheda video) nel display affiancato dell'app NX Field o nel display live view principale/secondario.

Cancello dopo l'invio

L'attivazione dell'opzione sulle fotocamere remote per eliminare automaticamente le foto dopo il caricamento potrebbe limitare la propria capacità di visualizzare le immagini nell'app NX Field. Disattivare questa opzione.

- La procedura varia a seconda della fotocamera:
 - Fotocamere Z9, Z8 e Z6III: nel menu di rete, selezionare [**Collega a server FTP**] > [**Opzioni**] > [**Cancello dopo il caricamento**] > [**OFF**].
 - Fotocamere D6: nel menu impostazioni, selezionare [**LAN/WT cablata**] > [**Opzioni**] > [**Cancello dopo l'invio**] > [**No**].
 - Fotocamere D5: nel menu impostazioni, selezionare [**Rete**] > [**Opzioni**] > [**Cancello dopo l'invio**] > [**No**].

Invio automatico/Caricamento automatico

Attivare il caricamento automatico per caricare automaticamente le foto sul server FTP al momento dello scatto.

- La procedura varia a seconda della fotocamera:
 - Fotocamere Z9, Z8 e Z6III: nel menu di rete, selezionare [**Collega a server FTP**] > [**Opzioni**] > [**Caricamento automatico**] > [**ON**].
 - Fotocamere D6: nel menu impostazioni, selezionare [**LAN/WT cablata**] > [**Opzioni**] > [**Invio automatico**] > [**Si**].
 - Fotocamere D5: nel menu impostazioni, selezionare [**Rete**] > [**Opzioni**] > [**Invio automatico**] > [**Si**].
- Se si scopre che l'app NX Field ha problemi nel controllare le fotocamere durante il caricamento automatico a causa delle limitazioni della larghezza di banda o simili, si consiglia di selezionare [**No**] e di selezionare e caricare le immagini manualmente quando la fotografia non è in corso.

Mostra immagine/foto scattata (solo Z9, Z8, Z6III e D6)

Disattivare la funzione nel menu riproduzione che visualizza le foto per la revisione subito dopo lo scatto. L'attivazione di questa funzione aumenta il tempo necessario al live view per riprendere dopo lo scatto.

Le impostazioni delle fotocamere remote sono ora state regolate per l'uso con l'app NX Field. Procedere a [Preparazione: iPhone](#) (📖 41) se si utilizza un iPhone o a [Preparazione: iPad](#) (📖 52) se si utilizza un iPad.

Preparazione: iPhone

Per utilizzare il sistema NX Field con un iPhone, installare l'app NX Field e collegare un cavo Ethernet.

Installazione dell'app NX Field

Cercare "NX Field App" sull'App Store® Apple e installarla sull'iPhone.

 L'App Store® Apple

È richiesto un ID Apple.

Collegamento a una rete Ethernet

Si consiglia di eseguire le connessioni del sistema NX Field tramite Ethernet, poiché ciò assicura un controllo affidabile delle fotocamere remote non influenzato da variazioni della intensità del segnale. A seconda del modello di iPhone in questione, i cavi Ethernet possono essere connessi tramite un adattatore USB di tipo C o un adattatore Lightning di terze parti.

Dopo aver connesso un cavo Ethernet, avviare l'app NX Field e regolare le impostazioni come desiderato.

Impostazioni di connessione: iPhone

Prima di collegarsi a una rete che utilizza il sistema NX Field, regolare le impostazioni di connessione e assegnare all'iPhone un indirizzo IP.

Impostazioni di connessione

Chiedere all'amministratore di rete indirizzi IP fissi, subnet mask e altre informazioni che potrebbe essere necessario immettere.

1. Avviare l'app iOS [**Impostazioni**].
2. Selezionare [**Ethernet**].



Reti wireless

Sebbene il sistema NX Field supporti le connessioni wireless, sono preferibili le connessioni Ethernet per un controllo affidabile delle fotocamere remote non influenzato dalle variazioni dell'intensità del segnale wireless. Quando si utilizza una rete wireless, attivare Wi-Fi sulla rete alla quale sono connesse le fotocamere remote.

3. Scegliere l'interfaccia desiderata.

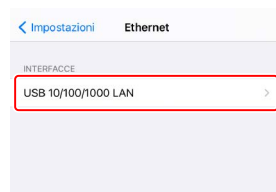

4. Toccare **[Configura IP]** e selezionare **[Manuale]**.



5. Immettere un indirizzo IP e una subnet mask e toccare **[Salva]**.



☑ Immissione di un indirizzo IP e di una maschera di sottorete

Quando si apre la finestra di dialogo di configurazione IPv4 per la prima volta, verranno elencati in grigio i valori non disponibili relativi all'indirizzo IP e alla maschera di sottorete. Il pulsante **[Save]** (Salva) sarà disponibile solo se i nuovi valori sono stati immessi manualmente. I nuovi valori andranno persi se si ritorna alla finestra di dialogo precedente senza salvare le modifiche.

Aggiunta di fotocamere remote all'app NX Field

Aggiungere le fotocamere remote all'app NX Field.

■ Avvio dell'app NX Field

Quando l'app NX Field viene avviata, viene visualizzata la seguente finestra di dialogo.

- Non verranno visualizzate info sulle fotocamere remote (5) finché non si è aggiunta almeno una fotocamera remota; invece, appariranno le istruzioni per aggiungere le fotocamere remote nelle opzioni di connessione (2).

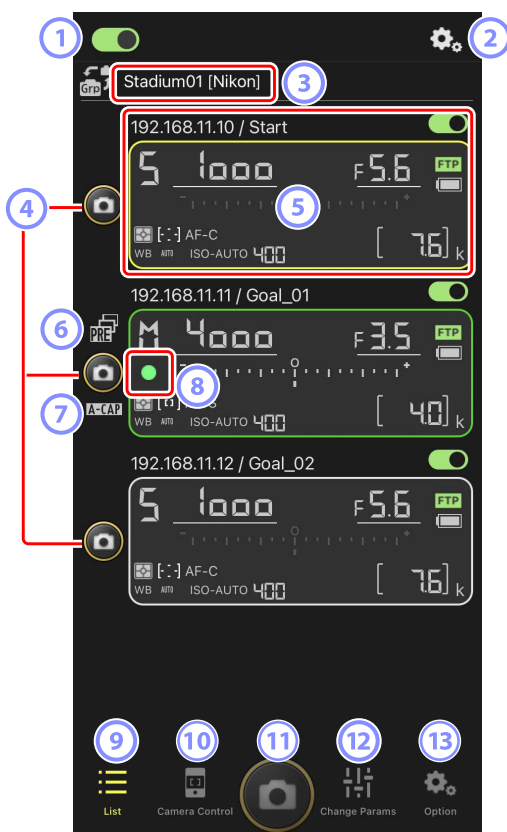

① **Interruttore di connessione** (📖 50)

Attivare o disattivare la connessione alle fotocamere remote elencate con il nome display attuale.

② **Opzioni connessione/controllo fotocamera**

Toccando questo pulsante nella finestra di dialogo mostrata dopo l'avvio vengono visualizzate le impostazioni di connessione delle fotocamere remote (📖 49). Nel display di controllo fotocamera (📖 86), è possibile toccare per visualizzare la messa a fuoco, la riproduzione e altre impostazioni per le fotocamere remote.

③ **Nome display e [Group Name] (Nome gruppo)** (📖 47)

Il nome display e il nome gruppo. Toccare per cambiare i nomi display.

④ **Pulsante di scatto (su una fotocamera)**

Rilascia l'otturatore sulla fotocamera remota selezionata.

⑤ **Info fotocamere remote** (📖 84)

Una serie di display che rispecchiano le informazioni nei pannelli di controllo superiori della fotocamera, compresi tempo di posa e diaframma. Le fotocamere possono essere controllate individualmente usando il pulsante di scatto a sinistra e l'interruttore di connessione nell'angolo in alto a destra di ciascun display. Toccare e tenere premuta l'area info della fotocamera remota per visualizzare [**Copy exposure info.**] (Copia info esposizione).

⑥ **Icona di Pre-Scatto Capture** (📖 101)

Visualizzata durante l'esecuzione di Pre-Scatto Capture dall'app NX Field (solo Z9 versione firmware "C" 5.00 o successiva).

⑦ **Icona A-CAP** (📖 105)

Visualizzata durante l'esecuzione di Auto Capture dall'app NX Field (solo Z9 versione firmware "C" 5.00 o successiva).

⑧ **Icona di accesso alla scheda di memoria**

Si illumina durante la registrazione dei dati sulla scheda di memoria nella fotocamera remota.

⑨ **Elenco** (📖 85)

Apri il display elenco.

10 **Controllo fotocamera** (📖 86)

Apri il display di controllo fotocamera.

11 **Pulsante di scatto (su più fotocamere)**

Rilascia gli otturatori su tutte le fotocamere nell'elenco fotocamere remote con gli interruttori di connessione attualmente in posizione  (attivato).

12 **Modifica parametri** (📖 88)

Apri il display "modifica parametri".

13 **Opzioni** (📖 90)

Apri il display opzioni.

■ Assegnazione alle fotocamere remote dello stesso nome gruppo nell'app NX Field

Le fotocamere remote alle quali sono assegnati gli stessi nomi gruppo nell'app NX Field possono essere aggiunte all'elenco fotocamere remote.

- Il raggruppamento delle fotocamere in base al nome display consente di utilizzare gruppi diversi con nomi display diversi per scopi diversi (per esempio, per controllare le fotocamere in base alla posizione), rendendo le fotocamere remote più facili da gestire. L'illustrazione di seguito mostra un gruppo denominato "Nikon" costituito da quattro fotocamere, con le due posizionate per fotografare gli atleti dalla parte anteriore mentre si avvicinano al traguardo alle quali viene dato il nome display "Traguardo" e le due posizionate sulla linea laterale per fotografare la scena davanti al traguardo dal lato alle quali viene dato il nome display "Linea laterale".

Nome gruppo: Nikon (condiviso dall'app NX Field e da tutte le fotocamere remote)

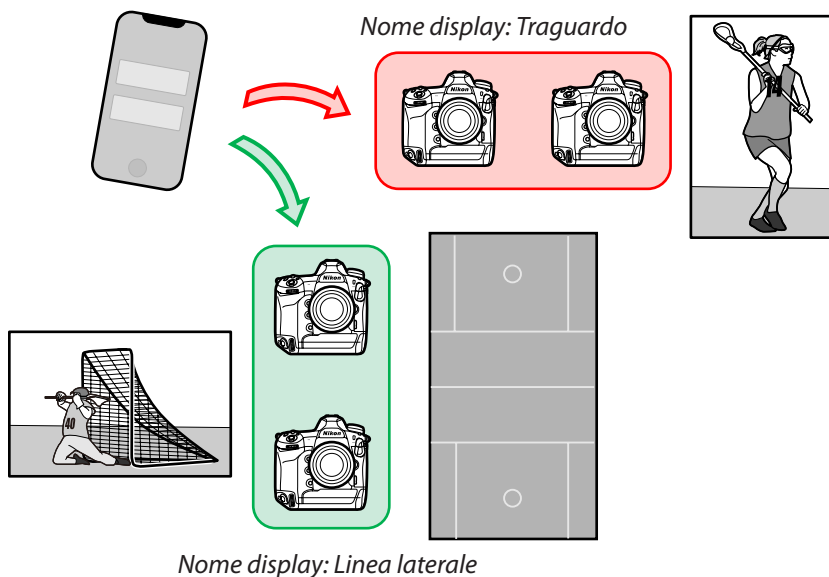

1. Toccare  (opzioni) e selezionare [**Group Setting**] (Impostazione gruppo).

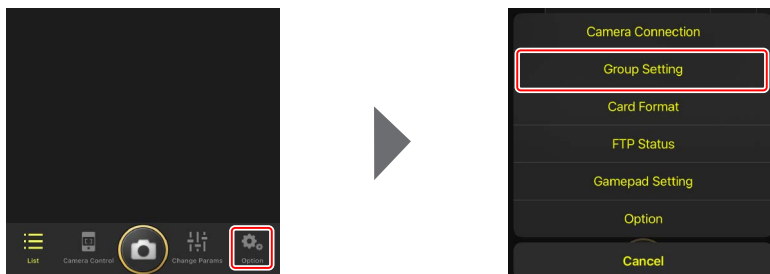

2. Toccare "Default name" (Nome predefinito).

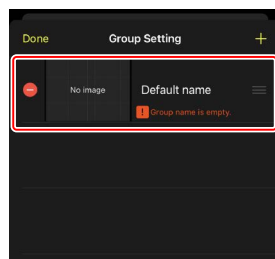

3. Inserire lo stesso [**Group name**] (Nome gruppo) selezionato per la fotocamera remota insieme a un [**Display name**] (Nome display) di propria scelta, quindi toccare [**Save**] (Salva).

- Il valore predefinito di [**Display name**] (Nome display) è "Default name" (Nome predefinito).
- Per ulteriori informazioni su [**Group name**] (Nome gruppo) della fotocamera remota, vedere "Abilitare le impostazioni NX Field sulle fotocamere" (📖 23).

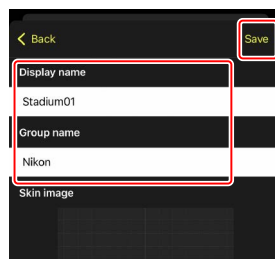

4. Toccare [**Done**] (Fine).

- Per aggiungere un nuovo nome display, toccare

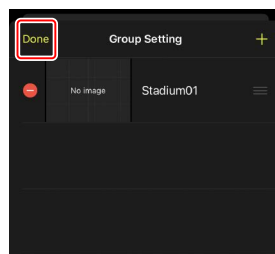

■ Assegnazione di nomi display alle fotocamere remote nel gruppo attuale

L'assegnazione di nomi display alle fotocamere remote consente all'app NX Field di controllare ciascun gruppo separatamente in base al nome.

1. Toccare  (pulsante opzioni di connessione) nel display elenco.



2. Toccare .

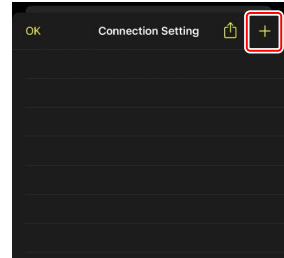

3. Immettere l'indirizzo IP (📖 19) e il nome di una fotocamera nell'elenco fotocamere remote e toccare [**Save**] (Salva).

Le modifiche vengono salvate nell'elenco fotocamere remote nell'app NX Field. Toccare [**OK**] per chiudere la finestra di dialogo.

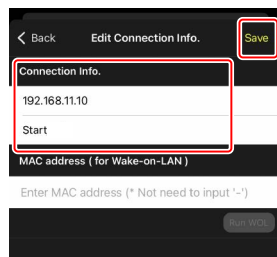

- Ignorare gli zeri iniziali quando si fornisce l'indirizzo IP—per esempio, inserire "1" invece di un segmento inserito sulla fotocamera come "001".
- I nomi possono essere assegnati come desiderato. Quando si scattano foto, potrebbe essere utile denominare le fotocamere in base alle loro posizioni o ad altri attributi facili da ricordare.
- I nomi possono avere una lunghezza massima di otto caratteri a singolo byte.
- Ripetere gli step da 2 a 3 per ciascuna fotocamera che si desidera aggiungere.

🔍 Indirizzi MAC

È necessario fornire gli indirizzi MAC solo se si intende utilizzare la funzione Wake-on-LAN dell'app NX Field (📖 165) per riavviare i timer di standby sulle fotocamere remote.

4. Toccare l'interruttore  (connessione) del nome display.

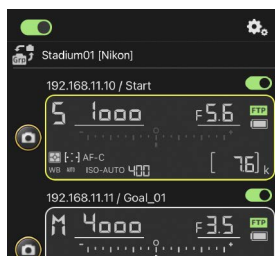
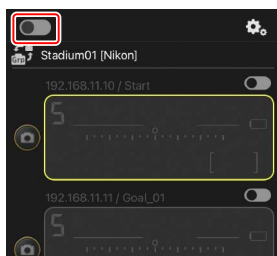

L'interruttore di connessione del nome display e gli interruttori di connessione per le fotocamere elencate sotto il nome display selezionato passeranno a  (attivato), mentre NX Field si connette alle fotocamere remote.



☑ **Attenzione: Aggiunta di fotocamere remote**



È possibile utilizzare solo un dispositivo iOS per controllare le fotocamere remote, indipendentemente dal numero di iPhone o iPad nel gruppo. Le fotocamere saranno controllate dal primo iPhone o iPad da connettere.

🔧 **Rimozione di fotocamere dall'elenco delle fotocamere remote**

Per rimuovere una fotocamera dall'elenco fotocamere remote, andare a  (opzioni) nella parte inferiore del display, aprire [**Connection Setting**] (Impostazione connessioni), l'icona  per la fotocamera in questione e toccare [**Delete**] (Elimina).



🔧 **Riordinamento dell'elenco fotocamere remote**

Per cambiare l'ordine delle fotocamere nell'elenco fotocamere remote, andare a  (opzioni), aprire [**Connection Setting**] (Impostazione connessioni) e trascinare le icone  per le fotocamere in questione in alto o in basso.



LiPhone ora è configurato per l'uso con il sistema NX Field. Procedere a [Scatto e selezione di immagini in remoto per il caricamento con un iPhone](#) (📖 80).

Preparazione: iPad

Per utilizzare il sistema NX Field con un iPad, installare l'app NX Field e collegare un cavo Ethernet.

Installazione dell'app NX Field

Cercare "NX Field App" sull'App Store® Apple e installarla sull'iPad.

 L'App Store® Apple

È richiesto un ID Apple.

Collegamento a una rete Ethernet

Si consiglia di eseguire le connessioni del sistema NX Field tramite Ethernet, poiché ciò assicura un controllo affidabile delle fotocamere remote non influenzato da variazioni della intensità del segnale. A seconda del modello di iPad in questione, i cavi Ethernet possono essere connessi tramite un adattatore USB di tipo C o un adattatore Lightning di terze parti.

Dopo aver connesso un cavo Ethernet, avviare l'app NX Field e regolare le impostazioni come desiderato.

Impostazioni di connessione: iPad

Prima di collegarsi a una rete che utilizza il sistema NX Field, regolare le impostazioni di connessione e assegnare all'iPad un indirizzo IP.

Impostazioni di connessione

Chiedere all'amministratore di rete indirizzi IP fissi, subnet mask e altre informazioni che potrebbe essere necessario immettere.

1. Avviare l'app iPadOS [**Impostazioni**].

2. Selezionare [**Ethernet**].

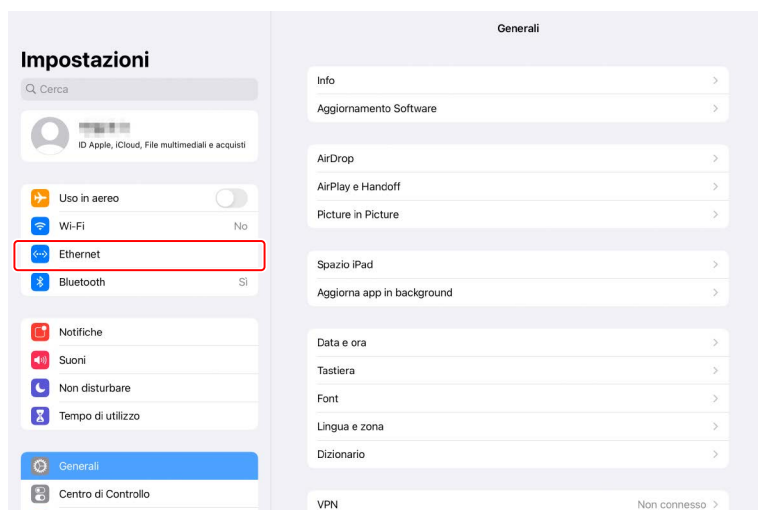

Reti wireless

Sebbene il sistema NX Field supporti le connessioni wireless, sono preferibili le connessioni Ethernet per un controllo affidabile delle fotocamere remote non influenzato dalle variazioni dell'intensità del segnale wireless. Quando si utilizza una rete wireless, attivare Wi-Fi sulla rete alla quale sono connesse le fotocamere remote.

3. Scegliere l'interfaccia desiderata.

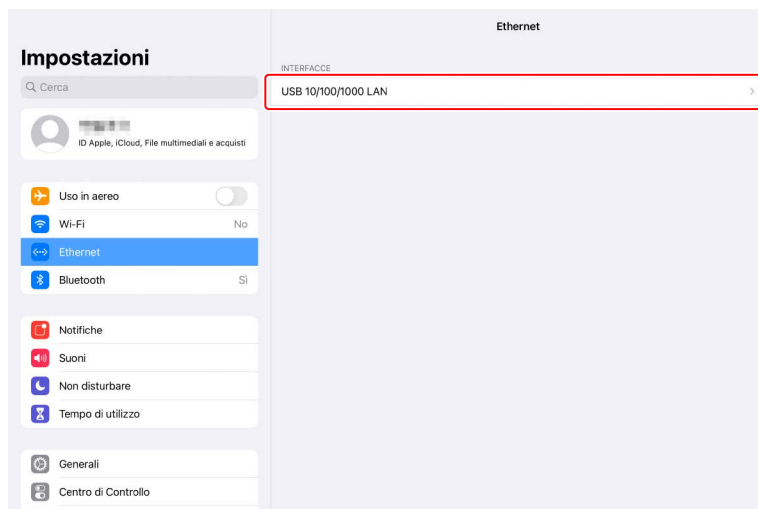

4. Toccare **[Configura IP]** e selezionare **[Manuale]**.

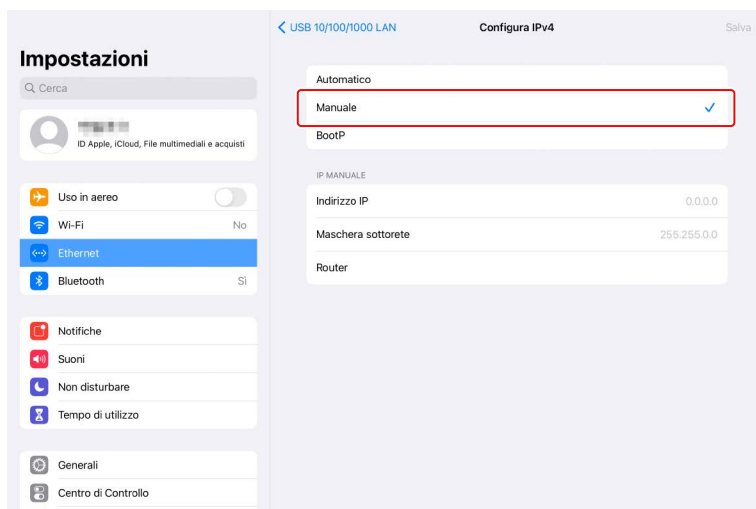
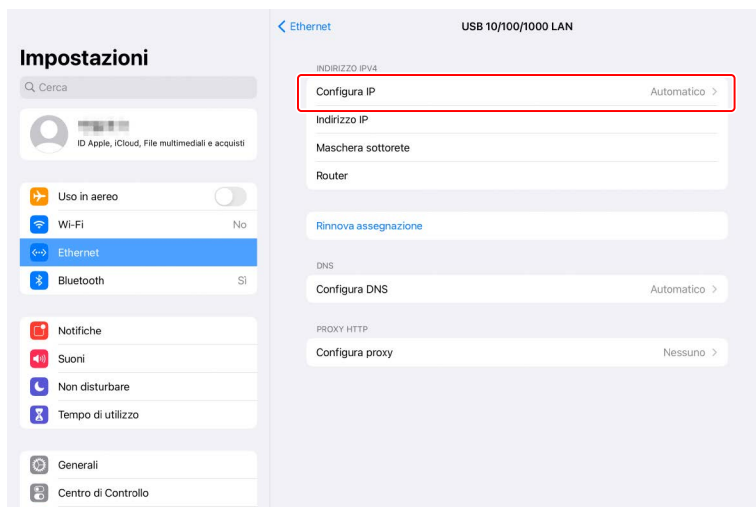

5. Immettere un indirizzo IP e una subnet mask e toccare **[Salva]**.

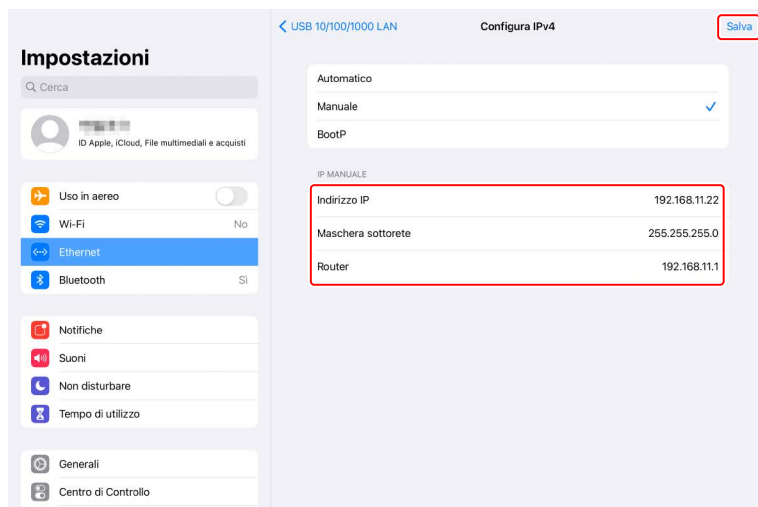

Immissione di un indirizzo IP e di una maschera di sottorete

Quando si apre la finestra di dialogo di configurazione IPv4 per la prima volta, verranno elencati in grigio i valori non disponibili relativi all'indirizzo IP e alla maschera di sottorete. Il pulsante **[Save]** (Salva) sarà disponibile solo se i nuovi valori sono stati immessi manualmente. I nuovi valori andranno persi se si ritorna alla finestra di dialogo precedente senza salvare le modifiche.

Aggiunta di fotocamere remote all'app NX Field

Aggiungere le fotocamere remote all'app NX Field.

■ Avvio dell'app NX Field

Quando l'app NX Field viene avviata, viene visualizzata la seguente finestra di dialogo.

- Non verranno visualizzate info sulle fotocamere remote (4) finché non si è aggiunta almeno una fotocamera remota; invece, appariranno le istruzioni per aggiungere le fotocamere remote sopra le opzioni di connessione (13).



① **Nome display e [Group Name] (Nome gruppo)** (📖 60)

Il nome display e il nome gruppo. Toccare per cambiare i nomi display.

② **Interruttore di connessione** (📖 67)

Attivare o disattivare la connessione alle fotocamere remote elencate con il nome display attuale.

③ **Pulsante di scatto (su una fotocamera)**

Rilascia l'otturatore sulla fotocamera remota selezionata.

④ **Info fotocamere remote** (📖 177)

Una serie di display che rispecchiano le informazioni nei pannelli di controllo superiori della fotocamera, compresi tempo di posa e diaframma. Le fotocamere possono essere controllate individualmente usando il pulsante di scatto a sinistra e l'interruttore di connessione nell'angolo in alto a destra di ciascun display. Toccare e tenere premuta l'area info fotocamere remote per visualizzare i sottomenu per i controlli e le impostazioni della fotocamera.

⑤ **Casella di controllo**

Visualizzata quando si passa a  (opzioni) e si seleziona **[Group Release]** (Rilascio di gruppo) per **[Option]** (Opzione) > **[Shooting Button (multi-camera) setting]** (Impostazione (multicamera) pulsante di scatto). Toccando "Pulsante di scatto (su più fotocamere)" si rilasciano gli otturatori su tutte le fotocamere remote selezionate (📖 239).

⑥ **Icona di accesso alla scheda di memoria**

Si illumina durante la registrazione dei dati sulla scheda di memoria nella fotocamera remota.

⑦ **Icona di Pre-Scatto Capture** (📖 208)

Visualizzata durante l'esecuzione di Pre-Scatto Capture dall'app NX Field (solo Z9 versione firmware "C" 5.00 o successiva).

⑧ **Icona A-CAP** (📖 245)

Visualizzata durante l'esecuzione di Auto Capture dall'app NX Field (solo Z9 versione firmware "C" 5.00 o successiva).

9 **Foto intervallate** (📖 233)

Visualizzare le opzioni del timer degli intervalli.

10 **Elenco** (📖 181)

Aprire il display elenco.

11 **Pulsante di scatto (su più fotocamere)**

Rilascia gli otturatori su tutte le fotocamere nell'elenco fotocamere remote con gli interruttori di connessione attualmente in posizione  (attivato). È anche possibile rilasciare l'otturatore solo sulle fotocamere remote selezionate (📖 239).

12 **Live view**

Aprire live view. Scegliere tra le visualizzazioni affiancata (📖 189), principale/secondaria (📖 190) e "skin" (📖 191) e scattare foto o regolare le impostazioni della fotocamera.

13 **Opzioni** (📖 188)

Aprire il display opzioni.

14 **Pulsante AF-ON**

La fotocamera mette a fuoco mentre il pulsante è tenuto premuto. Toccare e tenere premuto il pulsante quando la funzione Pre-Scatto Capture è attivata per eseguire il buffering di Pre-Scatto Capture. Il comportamento del pulsante può essere modificato toccando  (opzioni) e selezionando [**Option**] (Opzione) > [**AF-On button setting**] (Impostazione pulsante AF-On) (📖 320).

■ Assegnazione dello stesso nome gruppo a fotocamere remote nell'app NX Field

Le fotocamere remote alle quali sono assegnati gli stessi nomi gruppo nell'app NX Field possono essere aggiunte all'elenco fotocamere remote.

- Il raggruppamento delle fotocamere in base al nome display consente di utilizzare gruppi diversi con nomi display diversi per scopi diversi (per esempio, per controllare le fotocamere in base alla posizione), rendendo le fotocamere remote più facili da gestire. L'illustrazione di seguito mostra un gruppo denominato "Nikon" costituito da quattro fotocamere, con le due posizionate per fotografare gli atleti dalla parte anteriore mentre si avvicinano al traguardo alle quali viene dato il nome display "Traguardo" e le due posizionate sulla linea laterale per fotografare la scena davanti al traguardo dal lato alle quali viene dato il nome display "Linea laterale".

Nome gruppo: Nikon (condiviso dall'app NX Field e da tutte le fotocamere remote)

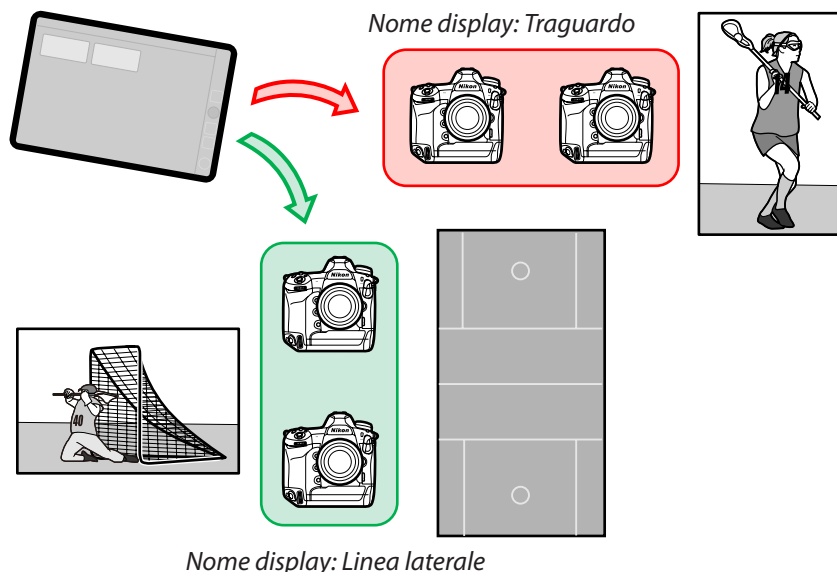

1. Selezionare [**Group Setting**] (Impostazione gruppo) in  (opzioni).

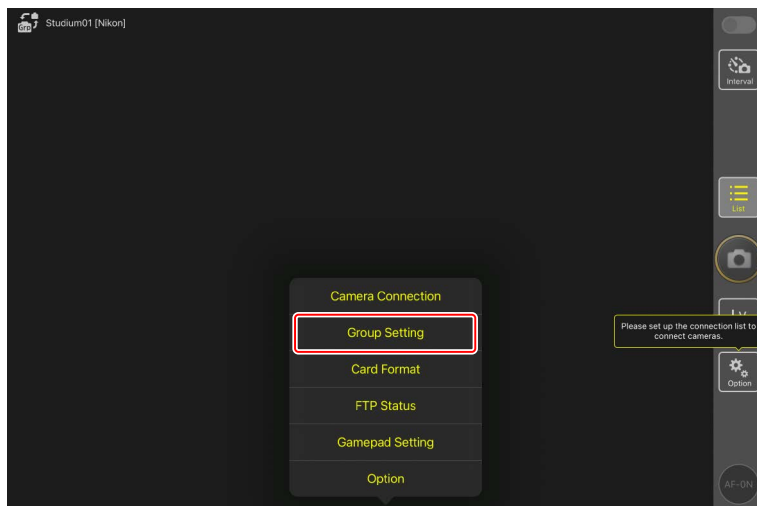
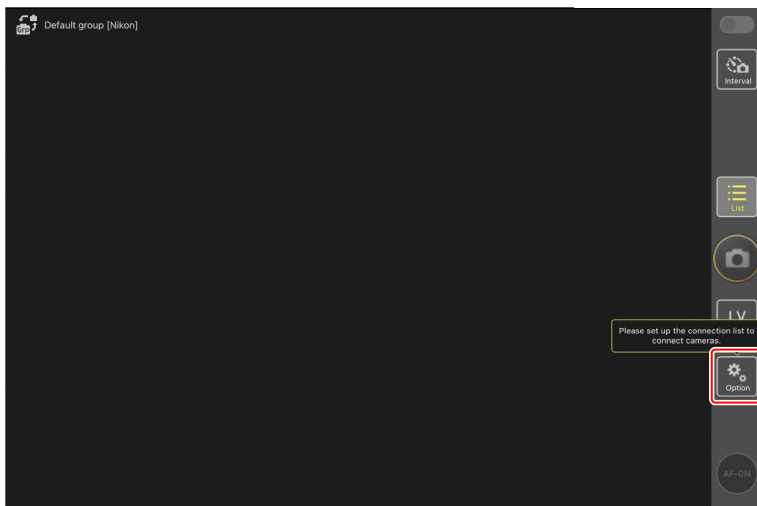

2. Toccare "Default name" (Nome predefinito).

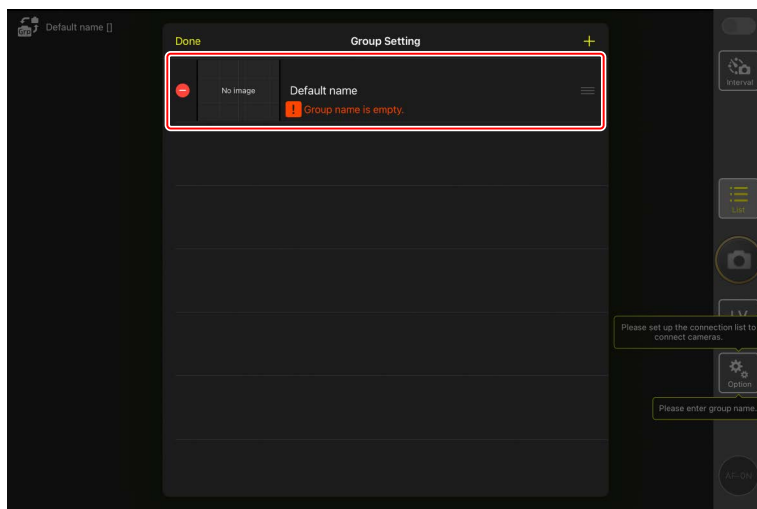

3. Inserire lo stesso [**Group name**] (Nome gruppo) selezionato per la fotocamera remota insieme a un [**Display name**] (Nome display) di propria scelta, quindi toccare [**Save**] (Salva).

- Il valore predefinito di [**Display name**] (Nome display) è "Default name" (Nome predefinito).
- Per informazioni su [**Group name**] (Nome gruppo) delle fotocamere remote, fare riferimento a "Abilitare le impostazioni NX Field sulle fotocamere" (📖 23).

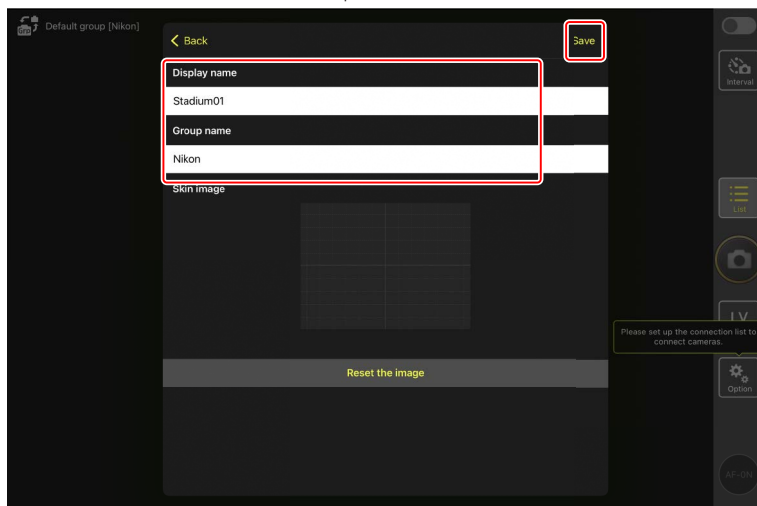

4. Toccare **[Done]** (Fine).

- Per aggiungere un nuovo nome display, toccare **+**.

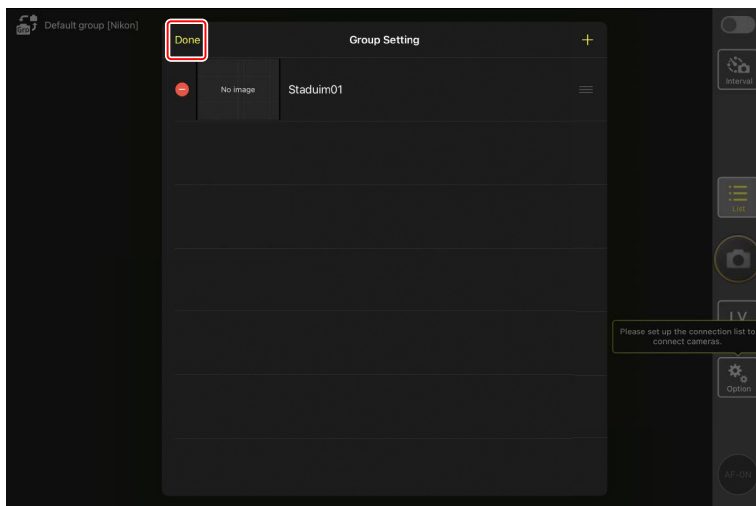

■ Assegnazione di nomi display alle fotocamere remote nel gruppo attuale

L'assegnazione di nomi display alle fotocamere remote consente all'app NX Field di controllare ciascun gruppo separatamente in base al nome.

1. Selezionare [**Connection Setting**] (Impostazione connessione) in  (opzioni).

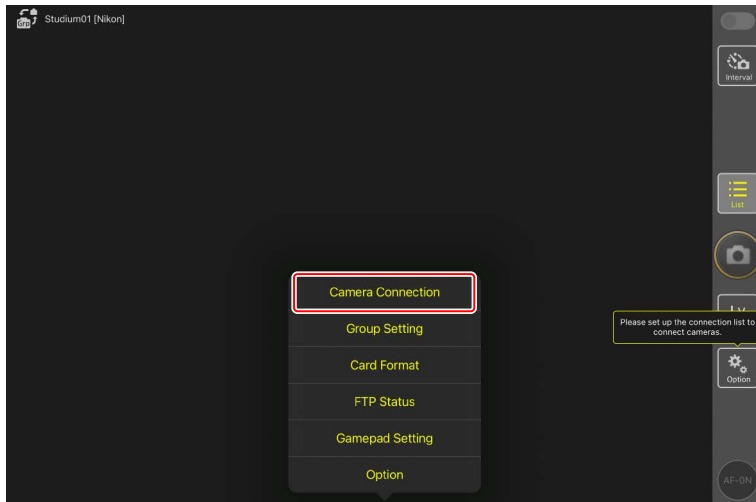
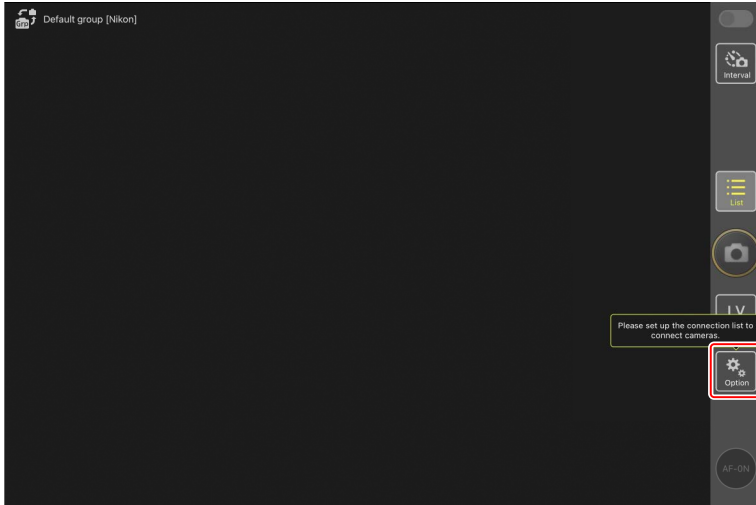

2. Toccare .

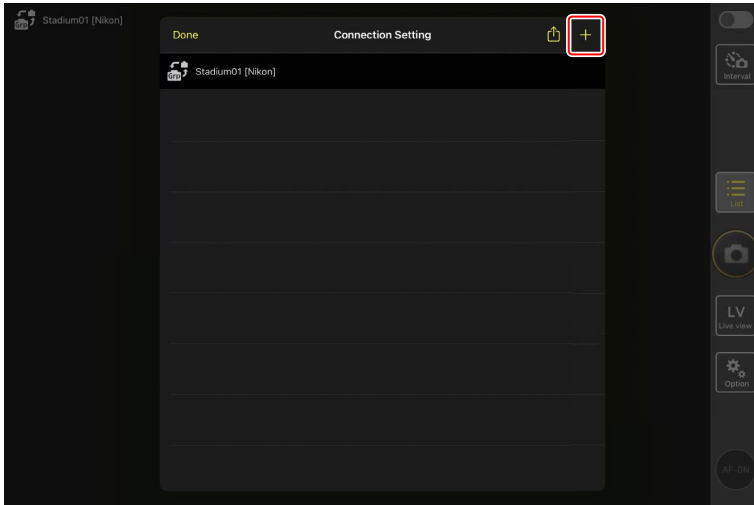

3. Immettere l'indirizzo IP (📖 19) e il nome di una fotocamera nell'elenco fotocamere remote e toccare **[Save]** (Salva).

Le modifiche vengono salvate nell'elenco fotocamere remote nell'app NX Field. Toccare **[Done]** (Fine) per chiudere la finestra di dialogo.

- Ignorare gli zeri iniziali quando si fornisce l'indirizzo IP—per esempio, inserire "1" invece di un segmento inserito sulla fotocamera come "001".
- I nomi possono essere assegnati come desiderato. Quando si scattano foto, potrebbe essere utile denominare le fotocamere in base alle loro posizioni o ad altri attributi facili da ricordare.
- I nomi possono avere una lunghezza massima di otto caratteri a singolo byte.
- Ripetere gli step da 2 a 3 per ciascuna fotocamera che si desidera aggiungere.

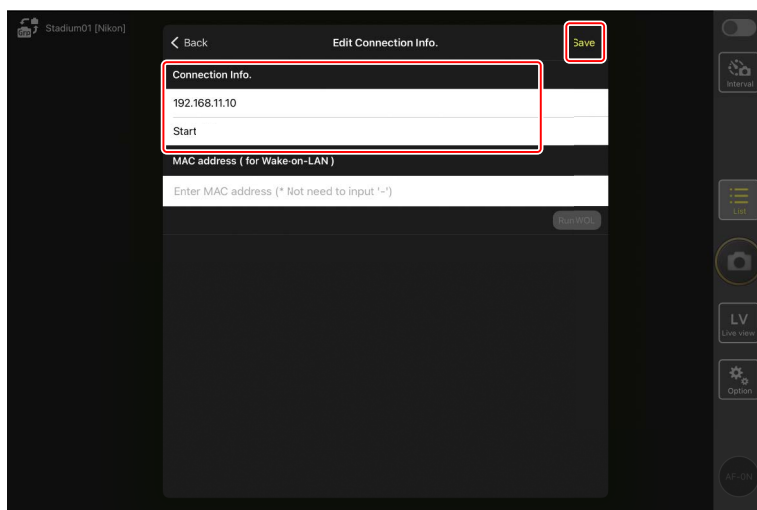

Indirizzi MAC

È necessario fornire gli indirizzi MAC solo se si intende utilizzare la funzione Wake-on-LAN (📖 313) dell'app NX Field per riavviare i timer di standby sulle fotocamere remote.

4. Toccare l'interruttore  (connessione) del nome display.



L'interruttore di connessione del nome display e gli interruttori di connessione per le fotocamere elencate sotto il nome display selezionato passeranno a  (attivato), mentre l'app NX Field si connette alle fotocamere remote.



☑ Attenzione: Aggiunta di fotocamere remote.....



È possibile utilizzare solo un dispositivo iOS per controllare le fotocamere remote, indipendentemente dal numero di iPhone o iPad nel gruppo. Le fotocamere saranno controllate dal primo iPhone o iPad da connettere.

Rimozione di fotocamere dall'elenco delle fotocamere remote

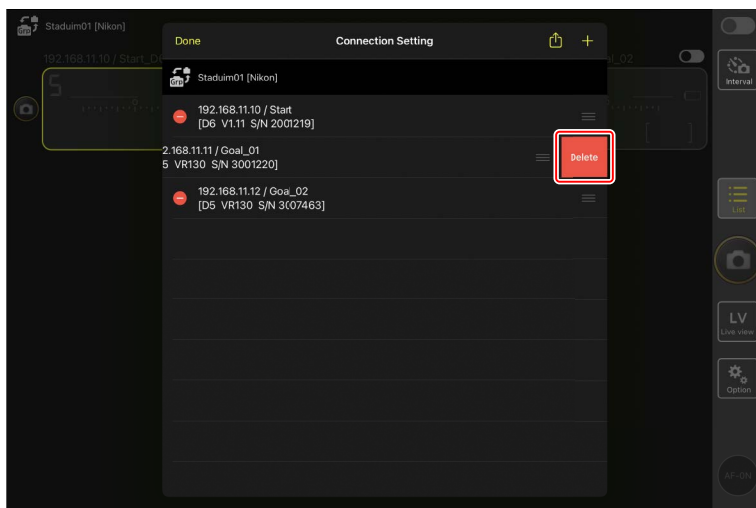
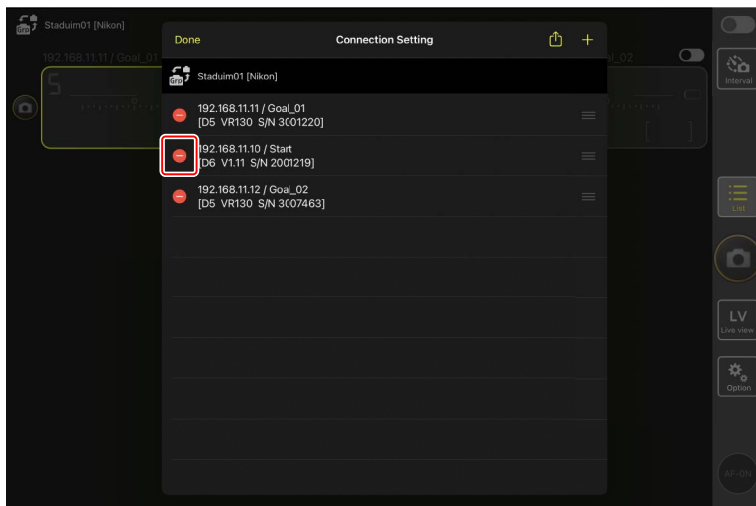
Per rimuovere una fotocamera dall'elenco delle fotocamere remote, andare a  (opzioni), aprire **[Connection Setting]** (Impostazione connessione), toccare la fotocamera in questione, toccare  e toccare **[Delete]** (Elimina).



Riordinamento dell'elenco fotocamere remote

Per cambiare l'ordine delle fotocamere nell'elenco fotocamere remote, andare a  (opzioni), aprire **[Connection Setting]** (Impostazione connessioni) e trascinare le icone  per le fotocamere in questione in alto o in basso.

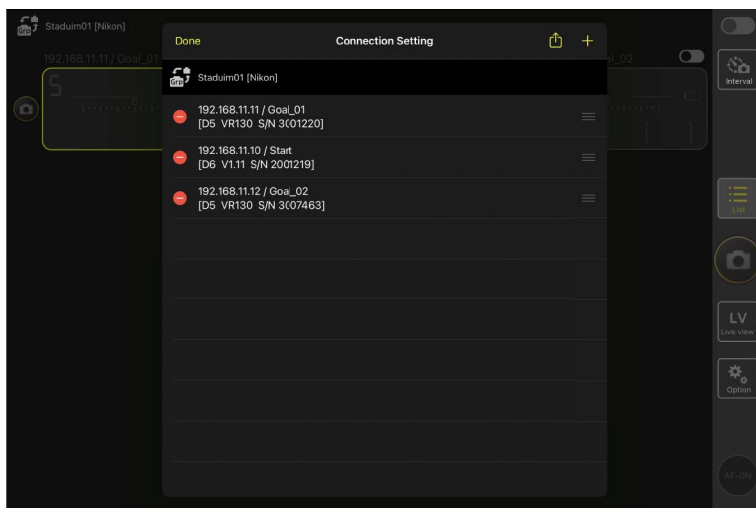
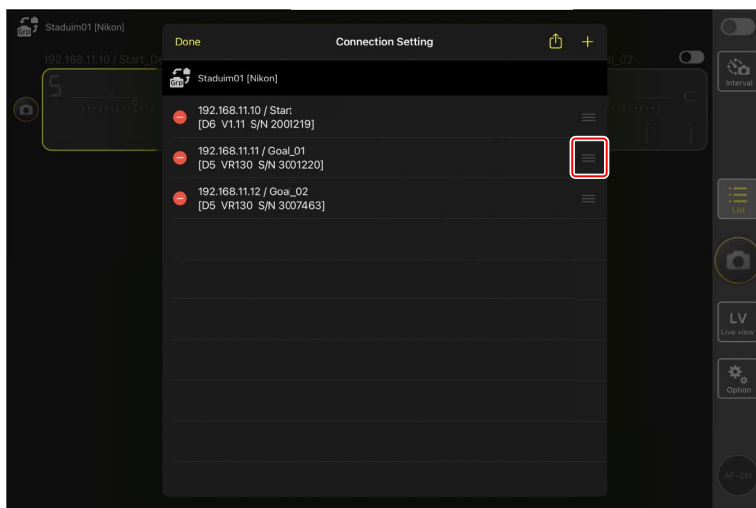

L'iPad ora è configurato per l'uso con il sistema NX Field. Procedere a [Scatto e selezione di immagini in remoto per il caricamento con un iPad](#) (📖 173).

Scatto e caricamento di immagini con fotocamere master e remote (Scatto sincronizzato)

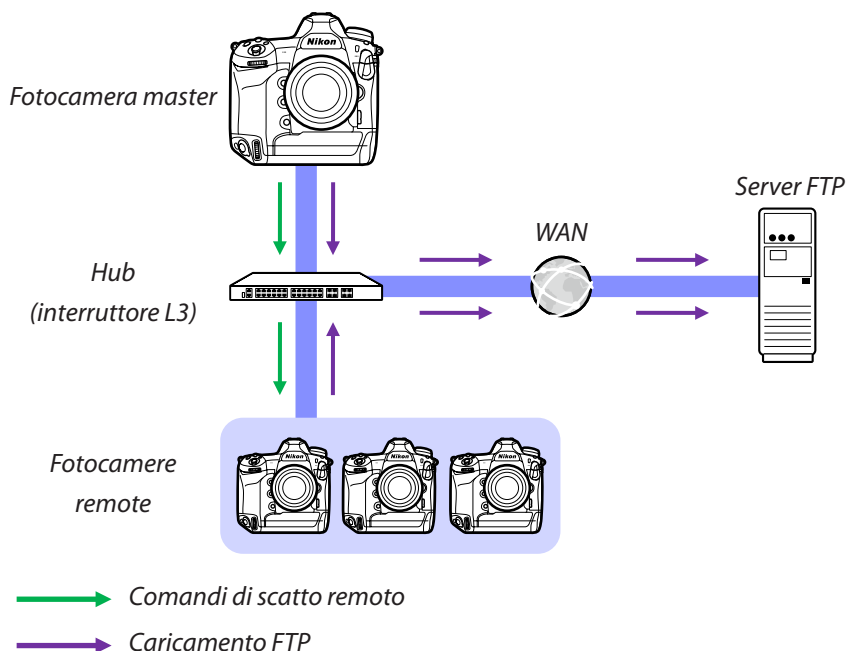

Scatto sincronizzato

"Scatto sincronizzato" consente di rilasciare gli otturatori di una o più fotocamere remote premendo il pulsante di scatto su una fotocamera master. Utilizzando NX Field, è possibile sincronizzare gli scatti su al massimo 10 (o, nel caso del firmware "C" versione 4.00 o successiva della Z9, 16) fotocamere remote con una fotocamera master e caricare le immagini su un server FTP.



Scatto e caricamento di immagini con fotocamere master e remote (Scatto sincronizzato)







☑ I selettori del modo foto/video delle Z9, Z8 e Z6III

Prima di scattare foto con una Z9, Z8 o Z6III che funziona nel ruolo di fotocamera remota, ruotare il selettore del modo foto/video su . Non è possibile scattare foto quando  è selezionato.

Impostazioni di scatto sincronizzato

La voce [**Opzioni modo di scatto sincro**] nel menu personalizzazioni controlla se il rilascio dell'otturatore sulla fotocamera master rilascia anche gli otturatori sulle fotocamere remote.

- Per la fotografia remota flessibile, adattata alla situazione, assegnare [**Selezione scatto sincro**] a un controllo utilizzando la voce [**Controlli personalizzati**] o [**Assegnaz. contr. personalizz.**] nel menu personalizzazioni.
- I controlli personalizzati (inclusa la selezione dello scatto sincronizzato) e le opzioni del modo di scatto sincronizzato si trovano rispettivamente nel menu personalizzazioni in:
 - Fotocamere Z9: f2 [**Controlli personalizz. (ripresa)**] e d5 [**Opzioni modo di scatto sincro**].
 - Fotocamere Z8 e Z6III: f2 [**Controlli personalizz. (ripresa)**] e d4 [**Opzioni modo di scatto sincro**].
 - Fotocamere D6: f3 [**Controlli personalizzati**] e d4 [**Opzioni modo di scatto sincro**].
 - Fotocamere D5: f1 [**Assegnaz. contr. personalizz.**] e d4 [**Opzioni modo di scatto sincro**].

[Opzioni modo di scatto sincro]	Pulsante di scatto premuto	[Selezione scatto sincro]	Controlli personalizzati* + pulsante di scatto
[Sincro]	 <i>Master</i> <i>Remota</i>	[Scatta solo su master]	 <i>Master</i> <i>Remota</i>
		[Scatta solo su remota]	 <i>Master</i> <i>Remota</i>
[No sincro]	 <i>Master</i> <i>Remota</i>	[Scatto sincronizzato]	 <i>Master</i> <i>Remota</i>
		[Scatta solo su remota]	 <i>Master</i> <i>Remota</i>

* Il controllo al quale è assegnato [Selezione scatto sincro].

 **Ripristino assegnazioni del controllo**

Modificando l'opzione selezionata per la Personalizzazione d4 [Opzioni modo di scatto sincro] si ripristina [Selezione scatto sincro].

Visualizzazione dello stato della fotocamera remota

Lo stato di scatto e caricamento FTP per le fotocamere remote può essere visualizzato nell'elenco fotocamere remote della fotocamera master.

1. Visualizzare l'elenco fotocamere remote.

- La procedura varia a seconda della fotocamera:
 - Fotocamere Z9: navigare fino a [**Collega ad altre fotocamere**] > [**Impostazioni gruppo**] nel menu di rete, selezionare il nome display scelto durante la configurazione della fotocamera, premere il pulsante  e selezionare [**Elenco fotocamere remote**] nel display [**Modifica**].
 - Fotocamere Z8 e Z6III: nel menu di rete, selezionare [**Collega ad altre fotocamere**] > [**Elenco fotocamere remote**].
 - Fotocamere D6: nel menu impostazioni, selezionare [**LAN/WT cablata**] > [**Opzioni**] > [**Sync. release with FTP**] (Rilascio sincronizzato con FTP) > [**On**] (Si) > [**Remote camera list**] (Elenco fotocamere remote).
 - Fotocamere D5: nel menu impostazioni, selezionare [**Rete**] > [**Opzioni**] > [**Sync. release with FTP**] (Rilascio sincronizzato con FTP) > [**On**] (Si) > [**Remote camera list**] (Elenco fotocamere remote).
- Verrà visualizzato l'elenco fotocamere remote. L'etichetta [**Connected**] (Connesso) accanto a una fotocamera remota indica che la connessione è stata stabilita con successo.
- Le voci per le fotocamere remote utilizzate per lo scatto sincronizzato mostreranno l'ora dello scatto più recente.

2. Selezionare la fotocamera desiderata.

- Selezionando una fotocamera remota con l'etichetta [**Connected**] (Connesso) e premendo  vengono visualizzati il numero di immagini in attesa di caricamento dalla fotocamera tramite FTP, lo stato di connessione FTP, il livello della batteria ricaricabile e il numero di esposizioni rimanenti.

✔ **Priorità controllo fotocamera remota**

- Se più fotocamere in un determinato gruppo sono state scelte come fotocamere master, il sistema NX Field assegnerà il ruolo alla prima fotocamera accesa. Solo una fotocamera alla volta può funzionare nel ruolo di "fotocamera master".
- Le connessioni alle fotocamere remote da un iPhone o un iPad tramite l'app NX Field hanno la priorità sulle connessioni da una fotocamera master. Il controllo verrà riportato alla fotocamera master quando si termina la connessione dall'app NX Field. Le fotocamere controllate da altre fotocamere master o dall'app NX Field sono etichettate [**Busy**] (Occupata) nell'elenco fotocamere remote della fotocamera master.
- È possibile utilizzare un controllo personalizzato per trasferire il controllo delle fotocamere remote dalla fotocamera master attuale a una Z9 (versione firmware "C" 3.00 o successiva), a una Z8 o a una Z6III configurate per funzionare nel ruolo di fotocamera master.
 - Assegnare [**Sovrascrivi altre fotocamere**] a un controllo mediante la Personalizzazione f2 [**Controlli personalizz. (ripresa)**].
 - Premere il controllo al quale è stato assegnato [**Sovrascrivi altre fotocamere**] per promuovere la fotocamera al ruolo di una fotocamera master nel controllo delle fotocamere remote all'interno del suo gruppo attuale nel sistema NX Field.
 - Il controllo può essere trasferito alla fotocamera master tramite un controllo personalizzato anche se le fotocamere remote sono attualmente controllate dall'app NX Field.

Visualizzazione dello stato della fotocamera remota nella visualizzazione di ripresa della fotocamera master

Le visualizzazioni di ripresa per le fotocamere Z9 (versione firmware "C" 3.00 o successiva), Z8 e Z6III che funzionano nel ruolo di fotocamera master mostreranno il numero di fotocamere remote attualmente elencate come [**Connected**]. Questo non è valido se il selettore del modo foto/video della fotocamera master è ruotato su .

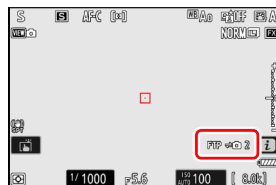

- [**FTP**] apparirà nella visualizzazione di ripresa della fotocamera master se una delle fotocamere remote è connessa a un server FTP.
- Se una delle fotocamere remote è attualmente elencata come [**Busy**] (Occupata) o [**Error**] (Errore), le icone di [**FTP**] e della fotocamera e il numero di fotocamere saranno visualizzati in rosso, e  apparirà nell'icona della fotocamera. In questo caso, il display mostra il numero di fotocamere con le quali non è stato possibile stabilire la connessione.

Impostazioni di autofocus per fotocamere remote

Le impostazioni dell'autofocus per le fotocamere remote devono essere regolate in base al fatto che l'autofocus debba essere sincronizzato o meno con la fotocamera master.

Messa a fuoco delle fotocamere remote usando l'autofocus

Per far sì che le fotocamere remote mettano a fuoco contemporaneamente alla fotocamera master, attivare l'attivazione AF utilizzando il pulsante di scatto.

- La procedura varia a seconda della fotocamera:
 - Fotocamere Z9, Z8, Z6III e D6: selezionare [**Scatto/AF-ON**] per la Personalizzazione a6 [**Attivazione AF**].
 - Fotocamere D5: selezionare [**Scatto/AF-ON**] per la Personalizzazione a8 [**Attivazione AF**].

Fotocamere remote messe a fuoco a una distanza fissa

Per disattivare l'autofocus e far sì che le fotocamere remote mettano a fuoco a una distanza preselezionata, disattivare l'attivazione AF utilizzando il pulsante di scatto.

- La procedura varia a seconda della fotocamera:
 - Fotocamere Z9, Z8, Z6III e D6: selezionare [**Solo AF-ON**] per la Personalizzazione a6 [**Attivazione AF**].
 - Fotocamere D5: selezionare [**Solo AF-ON**] per la Personalizzazione a8 [**Attivazione AF**].

Regolazione delle impostazioni dell'autofocus dall'app NX Field

Le impostazioni dell'autofocus per le fotocamere remote possono essere regolate dall'iPhone o dall'iPad utilizzando l'app NX Field (☞ 119, 260).

Scatto e selezione di immagini in remoto per il caricamento con un iPhone

Gli iPhone che eseguono l'app NX Field possono essere utilizzati per regolare le impostazioni o per rilasciare gli otturatori delle fotocamere remote e selezionare le immagini per il caricamento tramite FTP.

Registrazione di video

L'edizione per iPhone dell'app NX Field non supporta la registrazione di video.

Caricamento di immagini tramite FTP

Le immagini caricate su server FTP utilizzando l'app NX Field non sono le copie memorizzate sull'iPhone, ma invece le immagini originali memorizzate nella scheda di memoria della fotocamera.

Display dell'app NX Field

Avviando l'app NX Field si visualizza l'elenco fotocamere remote. I relativi controlli sono descritti di seguito.

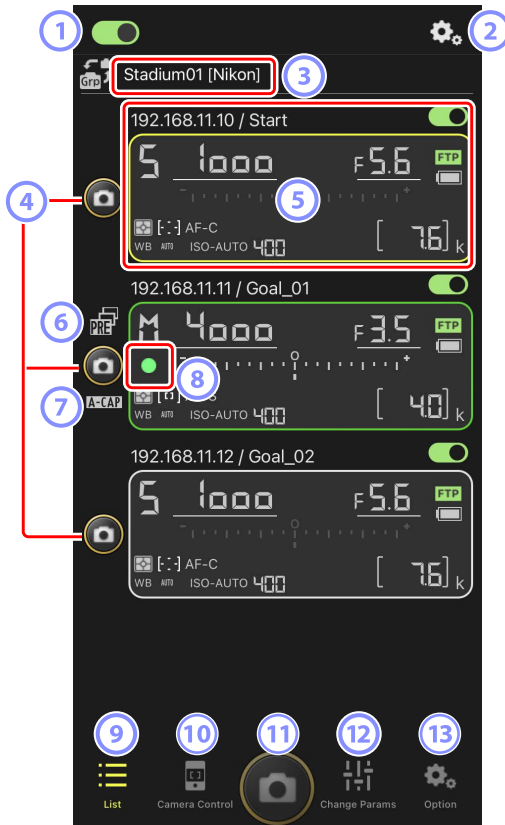

① **Interruttore di connessione** (📖 50)

Attivare o disattivare la connessione alle fotocamere remote elencate con il nome display attuale.

② **Opzioni connessione/controllo fotocamera**

Toccando questo pulsante nella finestra di dialogo mostrata dopo l'avvio vengono visualizzate le impostazioni di connessione delle fotocamere remote (📖 49).

Nel display di controllo fotocamera (📖 86), è possibile toccare per visualizzare la messa a fuoco, la riproduzione e altre impostazioni per le fotocamere remote.

③ **Nome display e [Group Name] (Nome gruppo)** (📖 47)

Il nome display e il nome gruppo. Toccare per cambiare i nomi display.

④ **Pulsante di scatto (su una fotocamera)**

Rilascia l'otturatore sulla fotocamera remota selezionata.

⑤ **Info fotocamere remote** (📖 84)

Una serie di display che rispecchiano le informazioni nei pannelli di controllo superiori della fotocamera, compresi tempo di posa e diaframma. Le fotocamere possono essere controllate individualmente usando il pulsante di scatto a sinistra e l'interruttore di connessione nell'angolo in alto a destra di ciascun display. Toccare e tenere premuta l'area info della fotocamera remota per visualizzare [**Copy exposure info.**] (Copia info esposizione).

⑥ **Icona di Pre-Scatto Capture** (📖 101)

Visualizzata durante l'esecuzione di Pre-Scatto Capture dall'app NX Field (solo Z9 versione firmware "C" 5.00 o successiva).

⑦ **Icona A-CAP** (📖 105)

Visualizzata durante l'esecuzione di Auto Capture dall'app NX Field (solo Z9 versione firmware "C" 5.00 o successiva).

⑧ **Icona di accesso alla scheda di memoria**

Si illumina durante la registrazione dei dati sulla scheda di memoria nella fotocamera remota.

⑨ **Elenco** (📖 85)

Apri il display elenco.

⑩ **Controllo fotocamera** (📖 86)

Apri il display di controllo fotocamera.

⑪ **Pulsante di scatto (su più fotocamere)**

Rilascia gli otturatori su tutte le fotocamere nell'elenco fotocamere remote con gli interruttori di connessione attualmente in posizione  (attivato).

⑫ **Modifica parametri** (📖 88)

Apri il display "modifica parametri".

⑬ **Opzioni** (📖 90)

Apri il display opzioni.

Info fotocamera remota

Visualizzare le stesse informazioni mostrate nel pannello di controllo superiore della fotocamera remota, compresi tempo di posa e diaframma.

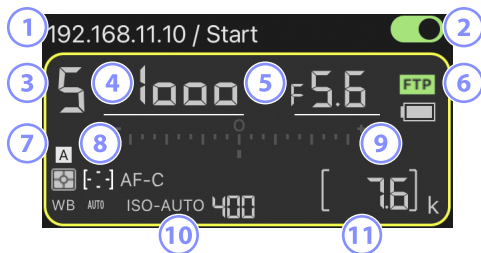

- Toccando le info fotocamera remota nella visualizzazione elenco vengono visualizzati i controlli fotocamera.
- Per scegliere una destinazione durante la copia delle impostazioni di esposizione, toccare e tenere premuto il display info della fotocamera remota desiderata e selezionare **[Copy exposure info.]** (Copia info esposizione) (📖 123).
- Se **[Enable the shooting menu bank]** (Attiva il set impostazioni menu di ripresa) è attivato, è possibile scorrere verso sinistra o verso destra sul display info fotocamera remota per scegliere un set impostazioni menu di ripresa (📖 131).



- ① Indirizzo IP/nome
- ② Interruttore di connessione (su una fotocamera)
- ③ Modo di ripresa
- ④ Tempo di posa
- ⑤ Diaframma
- ⑥ Stato connessione FTP/livello batteria
- ⑦ Misurazione esposimetrica/modo area AF/modo messa a fuoco/bilanciamento del bianco
- ⑧ Set impostazioni menu di ripresa (da "A" a "D")
- ⑨ Indicatore di esposizione
- ⑩ Indicatore di sensibilità ISO auto/Sensibilità ISO
- ⑪ Numero di esposizioni rimanenti

Il display elenco

Visualizzare informazioni per le fotocamere nell'elenco fotocamere remote.

- Gli otturatori su tutte le fotocamere con interruttori di connessione attualmente in posizione  (attivato) possono essere rilasciati contemporaneamente ([libro 92](#)).
- Gli otturatori per le fotocamere selezionate possono essere rilasciati anche individualmente ([libro 94](#)).
- Se sono stati creati più nomi display, è possibile commutare tra loro toccando  (pulsante display).







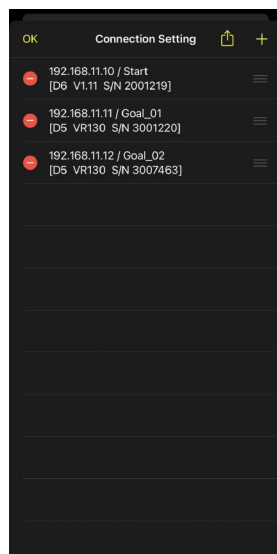



Opzioni di connessione

Toccando  (pulsante opzioni di connessione) nel display elenco si apre **[Camera Connection]** (Connessione fotocamera) ([libro 49](#)).



Il display controllo fotocamera

I controlli della fotocamera possono essere visualizzati toccando le informazioni fotocamera remota o  (pulsante controllo fotocamera) nel display elenco.

- È possibile regolare la messa a fuoco durante la ripresa usando i controlli in  (scheda fotocamera) (solo D6/D5;  95).
 - Selezionare  (scheda fotocamera) e toccare  (pulsante A-CAP) per eseguire le operazioni di Auto Capture (solo Z9 versione firmware "C" 5.00 o successiva;  105).
- Selezionare  (scheda riproduzione) per visualizzare le immagini scattate con la fotocamera remota. È inoltre possibile eliminare le immagini o caricarle su un server FTP ( 135).
- Selezionare **LV** (scheda LV) per scattare foto durante la visualizzazione di un'immagine dal vivo dalla fotocamera remota ( 98).

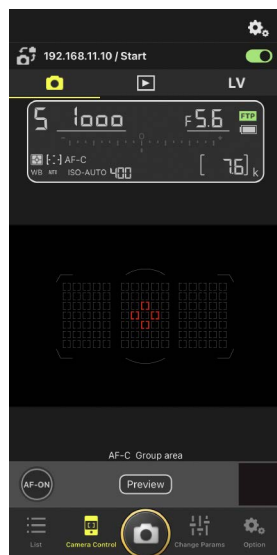

Modifica delle impostazioni della fotocamera nel display info della fotocamera remota





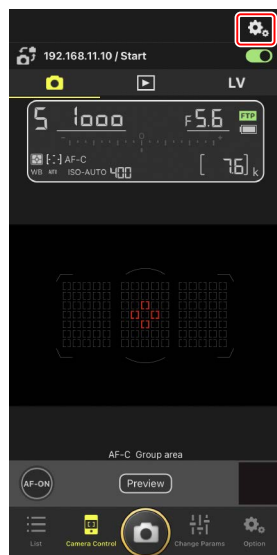

Le modifiche alle impostazioni possono essere effettuate toccando le seguenti voci nei riquadri info della fotocamera remota nel display controlli fotocamera:

- Modo di ripresa
- Tempo di posa
- Diaframma
- Misurazione esposimetrica
- Modo area AF
- Modo di messa a fuoco
- Bilanciamento del bianco
- Compensazione dell'esposizione
- ISO-AUTO (controllo automatico sensibilità ISO)
- Sensibilità ISO

Opzioni controllo fotocamera

Per visualizzare le impostazioni controllo fotocamera per la scheda attuale, toccare  (pulsante opzioni di controllo fotocamera) nel display controllo fotocamera.



Scheda	Descrizione	
 Fotocamera	Regolare le impostazioni relative alla messa a fuoco.*	 119
 Riproduzione	Regolare le impostazioni per il display di riproduzione.*	 142
 LV	Regolare le impostazioni per live view.*	 102

* Le opzioni disponibili variano in base alla fotocamera.

Il display "Modifica parametri"

Regolare esposizione, autofocus, qualità dell'immagine e altre impostazioni per la fotocamera remota selezionata nel display elenco (📖 121, 126).





✎ Modifica delle impostazioni della fotocamera nel display info della fotocamera remota

Le modifiche alle impostazioni possono essere effettuate toccando le seguenti voci nei riquadri info fotocamera remota nel display "modifica parametri":

- Modo di ripresa
- Tempo di posa
- Diaframma
- Misurazione esposimetrica
- Modo area AF
- Modo di messa a fuoco
- Bilanciamento del bianco
- Compensazione dell'esposizione
- ISO-AUTO (controllo automatico sensibilità ISO)
- Sensibilità ISO

Il display impostazioni Auto Capture (solo Z9 versione firmware "C" 5.00 o successiva)

Selezionare  (scheda fotocamera) nel display controllo fotocamera e toccare  (pulsante A-CAP) per mostrare il display delle impostazioni Auto Capture. È possibile configurare le impostazioni Auto Capture, visualizzare un'anteprima, caricare le premisurazioni utente e avviare o sospendere Auto Capture ( 105).

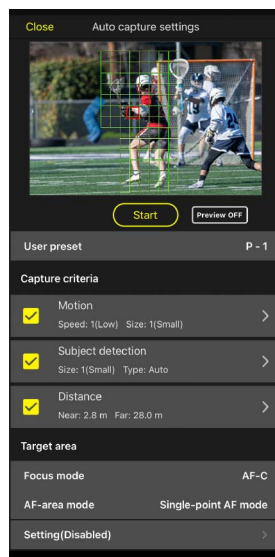

Il display opzioni

Utilizzato per attività quali la regolazione delle impostazioni di rete, di gruppo e di profilo FTP delle fotocamere remote o la formattazione di schede di memoria (📖 171).

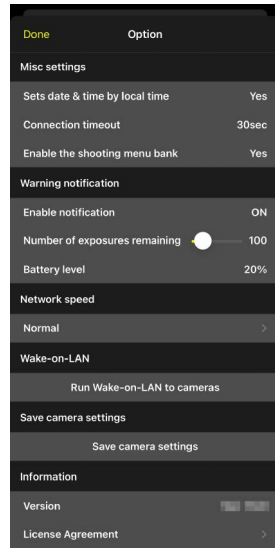

Scatto di foto con l'app NX Field

Nell'app NX Field, gli otturatori delle fotocamere remote possono essere rilasciati dal display elenco o dal live view.

Registrazione di video



L'edizione per iPhone dell'app NX Field non supporta la registrazione di video.



Scatto di foto nel display elenco

⚠️ **Attenzione: Scatto di foto nel display elenco**

Lo streaming di immagini dal vivo e la risposta del pulsante di scatto potrebbero verificarsi in ritardo se si passa a live view immediatamente dopo aver scattato una sequenza di immagini nel display elenco.

■ Scatto di foto con più fotocamere remote

Toccando  (pulsante di scatto) nella parte inferiore del display elenco vengono rilasciati gli otturatori su tutte le fotocamere remote con gli interruttori di connessione attualmente nella posizione  (attivato).

- Le informazioni delle fotocamere remote per la fotocamera in questione sono evidenziate in verde mentre la fotografia è in corso.
- L'icona di accesso alla scheda di memoria ( 45) si illumina durante la registrazione delle immagini nella scheda di memoria.
- L'icona  (FTP) lampeggia durante il caricamento delle immagini su un server FTP.





✍️ **Disattivazione dello scatto su fotocamere selezionate**

Gli scatti per fotocamere selezionate possono essere disattivati toccando  (interruttore connessione) nell'angolo in alto a destra delle informazioni fotocamere remote di ciascuna fotocamera.

Modo di scatto a schermo intero

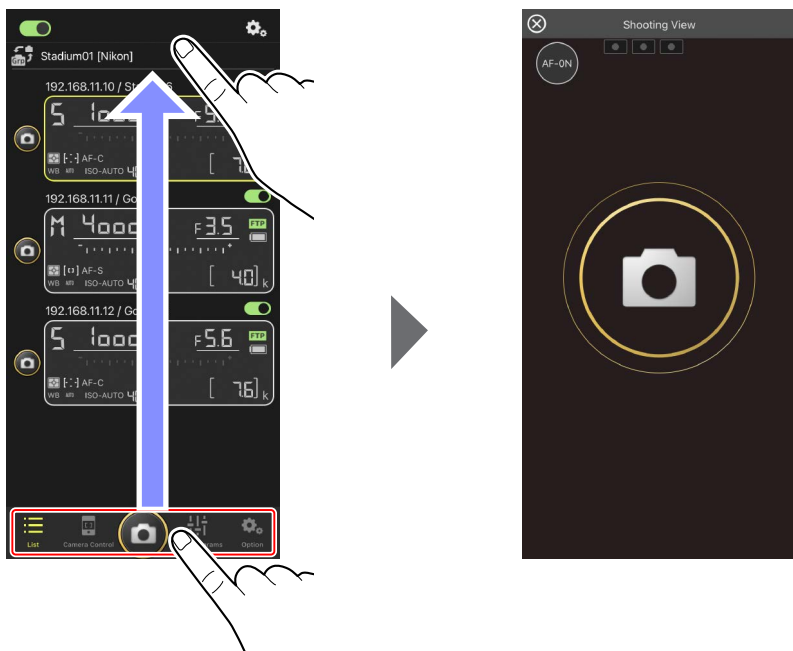

Per passare al modo di scatto a schermo intero, scorrere verso l'alto dall'area grigia contenente  (pulsante di scatto) e altri controlli nel display elenco. Ciò consente di scattare foto senza guardare il display, in modo da poter mettere a fuoco tutta la propria attenzione sul soggetto.



- Toccare  (pulsante AF-ON) per avviare le operazioni di messa a fuoco su tutte le fotocamere remote connesse e toccarlo di nuovo per arrestare.
- Toccare il display per rilasciare gli otturatori su tutte le fotocamere remote connesse.
- Toccare  nell'angolo in alto a sinistra dello schermo per tornare al display elenco.

■ Scatto di foto con una singola fotocamera

L'otturatore per una fotocamera remota selezionata può essere rilasciato toccando il relativo  (pulsante di scatto) nel display elenco.

- Le informazioni delle fotocamere remote per la fotocamera in questione sono evidenziate in verde mentre la fotografia è in corso.
- L'icona di accesso alla scheda di memoria () si illumina durante la registrazione delle immagini nella scheda di memoria.
- L'icona  (FTP) lampeggia durante il caricamento delle immagini su un server FTP.





Regolazione della messa a fuoco per una fotocamera selezionata (solo D6 e D5)

È possibile mettere a fuoco fotocamere remote selezionate prima di scattare foto.

1. Selezionare la fotocamera remota toccandola nel display elenco.

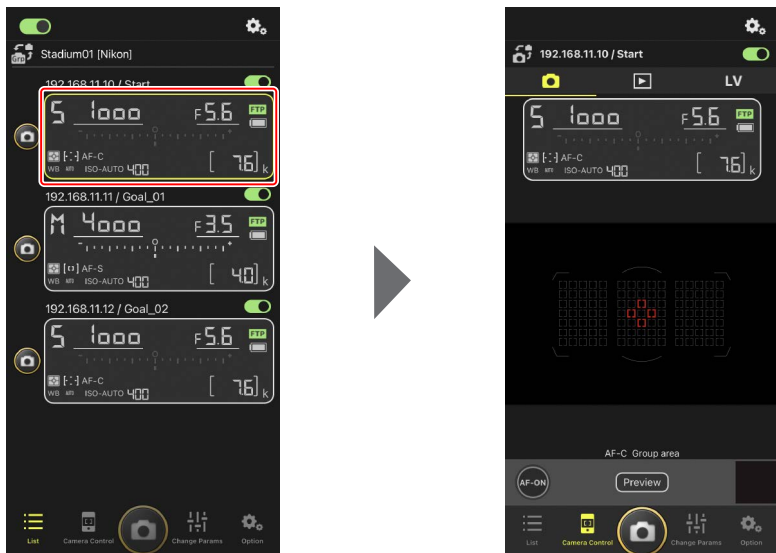
Verranno visualizzati i controlli della fotocamera remota selezionata.



2. Selezionare  (scheda fotocamera) e toccare  (pulsante anteprima).

L'app recupererà un'anteprima dalla fotocamera remota come riferimento durante la messa a fuoco. Si noti che l'immagine non è dal vivo; se il soggetto si muove, toccare nuovamente  (pulsante anteprima).

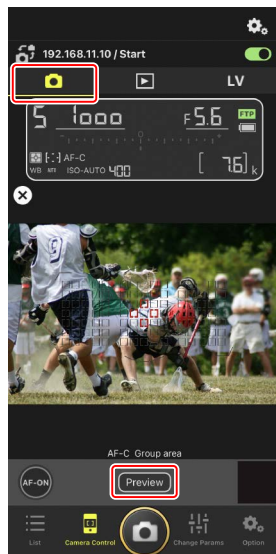

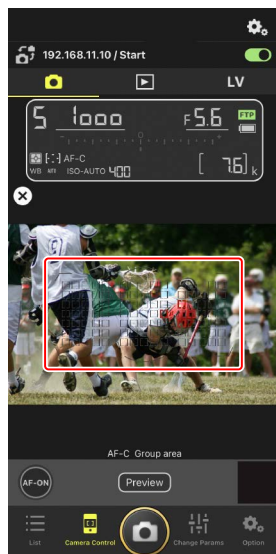

3. Toccare per posizionare il punto AF.

Il punto AF si sposta nella posizione selezionata.



4. Toccare e tenere premuto  (pulsante AF-ON) per mettere a fuoco.

La fotocamera remota metterà a fuoco il soggetto nel punto AF selezionato.

- L'anteprima scompare dal display quando si tocca  (pulsante AF-ON). È possibile controllare la messa a fuoco toccando nuovamente  (pulsante anteprima) per recuperare un'altra anteprima.

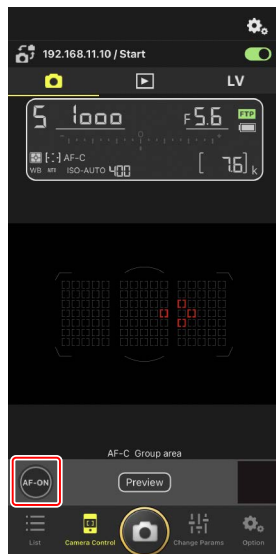

5. Toccare  (pulsante di scatto) per scattare una foto.

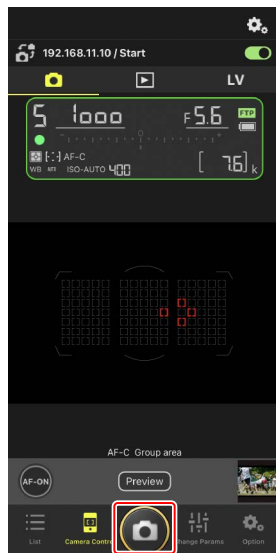

Fotografia Live view

Live view consente di controllare la vista dalle fotocamere remote mentre si regolano impostazioni e si scattano foto.

⚠️ **Attenzione: Fotografia Live view**

La risposta del pulsante di scatto potrebbe avere un ritardo se si passa al display elenco immediatamente dopo aver scattato una sequenza di foto in Live view.

1. Selezionare la fotocamera remota toccandola nel display elenco.

Verranno visualizzati i controlli della fotocamera remota selezionata.



2. Toccare **LV** (scheda LV).

Viene visualizzata un'immagine dal vivo dalla fotocamera remota.

- Con un obiettivo zoom motorizzato montato, la fotocamera remota può utilizzare i controlli dell'app NX Field (☎ 103) per ingrandire e ridurre.

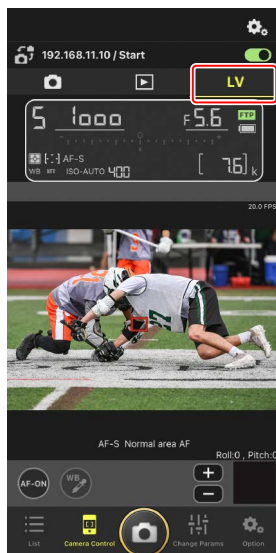

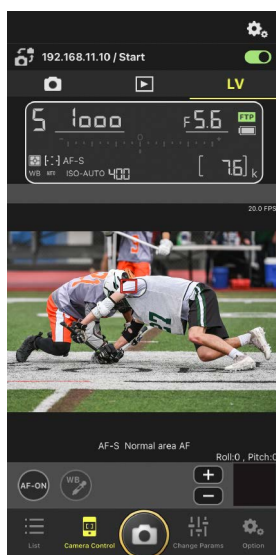

3. Toccare per posizionare il punto AF.

Il punto AF si sposta nella posizione selezionata.



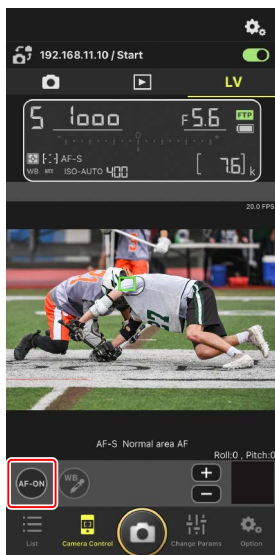

4. Toccare e tenere premuto  (pulsante AF-ON) per mettere a fuoco.

- Toccare e tenere premuto  (pulsante AF-ON) quando la funzione Pre-Scatto Capture è attivata per eseguire il buffering di Pre-Scatto Capture. Toccando il pulsante di scatto mentre si tiene premuto  (pulsante AF-ON) si salva la sequenza registrata durante il buffering.



Attivazione AF



Se toccando  (pulsante di scatto) si avvia l'autofocus durante la fotografia live view varia in base alla fotocamera:

- Fotocamere Z9, Z8, Z6III e D6: toccando  (pulsante di scatto) si avvia l'autofocus purché [**Scatto/AF-ON**] sia selezionato per la Personalizzazione a6 [**Attivazione AF**].
- Fotocamere D5: toccando  (pulsante di scatto) non si avvia l'autofocus, anche se [**Scatto/AF-ON**] è selezionato per la Personalizzazione a8 [**Attivazione AF**].



Utilizzo della funzione Pre-Scatto Capture con Acquis. fotogramma alta velocità +

Quando si seleziona un modo Acquis. fotogramma alta velocità + (C15, C30, C60 o C120) per il modo di scatto della fotocamera, è possibile utilizzare la Personalizzazione d4 **[Opzioni Pre-Scatto Capture]** per scegliere la lunghezza della sequenza registrata dalla fine del buffer di memoria quando il pulsante di scatto viene premuto fino in fondo e la lunghezza massima della sequenza registrata mentre il pulsante di scatto è premuto completamente. È inoltre possibile modificare le impostazioni per Pre-Scatto Capture e il modo di scatto nella scheda **[Exposure]** (Esposizione) ( 121) sul display impostazioni della fotocamera dell'app NX Field.

Regolazione della messa a fuoco manuale

Se il selettore del modo di messa a fuoco dell'obiettivo è impostato su M/A o A/M quando l'autofocus è attivato sulla fotocamera, la messa a fuoco può essere regolata manualmente toccando  e . Ciascun tocco regola la messa a fuoco in base alla quantità selezionata per **[MF driving amount]** (Quantità spostamento MF) nel display  (opzioni di controllo fotocamera).

AF-ON non disponibile (solo D5)

Selezionando **[AF-F]** (AF-F) per **[LV - AF mode]** (Modo LV - AF) si disattiva  (pulsante AF-ON) della fotocamera remota in questione. Selezionare **[AF-S]** (AF-S) per  (opzioni di controllo fotocamera) > **[LV - AF mode]** (Modo LV - AF) ( 119).

Messa a fuoco a una distanza fissa

Per mettere a fuoco a una distanza fissa, selezionare la messa a fuoco manuale sulla fotocamera. Si noti che non è possibile avviare l'autofocus o regolare manualmente la posizione di messa a fuoco dall'app NX Field mentre si mette a fuoco a una distanza fissa.

5. Toccare  (pulsante di scatto) per scattare una foto.

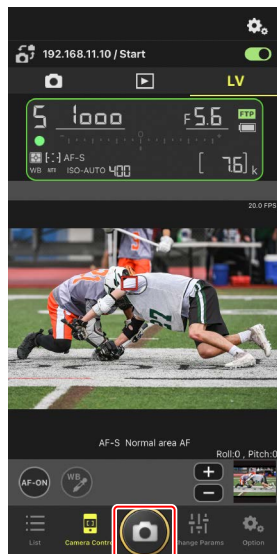

Regolazione delle impostazioni Live view

La frequenza di scatto e altre impostazioni possono essere regolate toccando  (pulsante opzioni di controllo fotocamera) nel display live view.

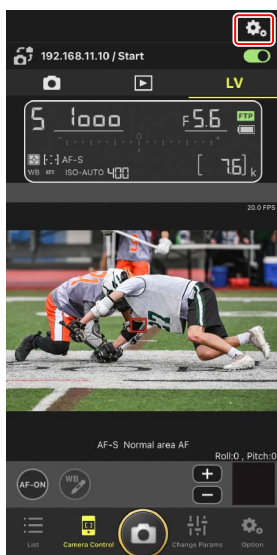

■ Effettuare lo zoom con obiettivi zoom motorizzati

Con un obiettivo zoom motorizzato montato, la fotocamera remota può utilizzare i controlli dell'app NX Field per ingrandire e ridurre.

☑ Fotocamere supportate

Questa funzione è disponibile con:

- Fotocamere Z9 (versione firmware "C" 5.10 o successiva)
- Fotocamere Z8 (versione firmware "C" 2.10 o successiva)
- Fotocamere Z6III (versione firmware "C" 1.10 o successiva)

1. Toccare  (pulsante zoom motorizzato) nel display live view.

Questa operazione visualizza l'area dello strumento.

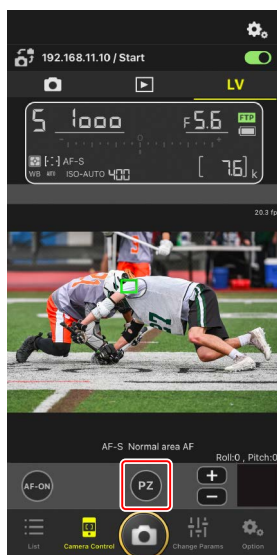

2. Toccare **W/T** per ingrandire e ridurre.

- Toccare **W** per ridurre e **T** per ingrandire.
- Toccare il valore **[Speed]** (Velocità) per selezionare la velocità di zoom dal sottomenu.
- Toccare nuovamente **PZ** (pulsante zoom motorizzato) per nascondere l'area dello strumento.

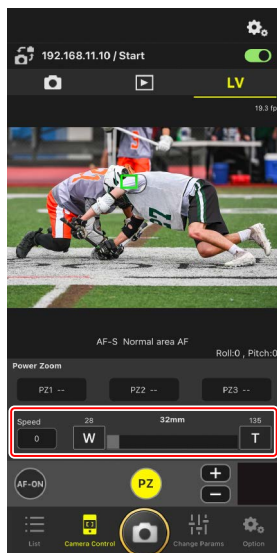

Salvataggio delle posizioni dello zoom

Toccare e tenere premuto un valore da **[PZ1]** a **[PZ3]** e selezionare **[Add Zoom position]** (Aggiungi posizione dello zoom) dal sottomenu per salvare la posizione zoom attuale come premisurazione (esclusi gli obiettivi di dimensione APS-C, formato DX NIKKOR Z).

- Toccare la premisurazione desiderata per richiamarla.
- Per eliminare una premisurazione, toccarla e tenerla premuta e selezionare **[Clear Zoom position]** (Cancella posizione zoom) dal sottomenu.
- Montando un obiettivo con zoom motorizzato diverso da quello usato per salvare la premisurazione verranno ripristinate tutte le premisurazioni salvate.

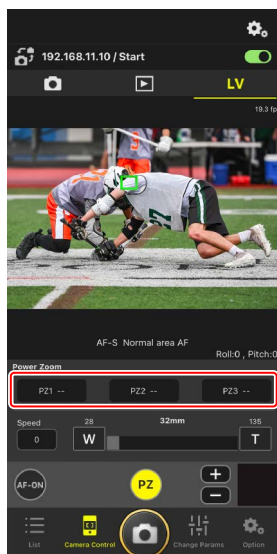

Esecuzione delle operazioni Auto Capture sull'app NX Field

Utilizzare l'app NX Field per avviare, sospendere o regolare le impostazioni per Auto Capture sulla fotocamera (solo Z9 versione firmware "C" 5.00 o successiva).

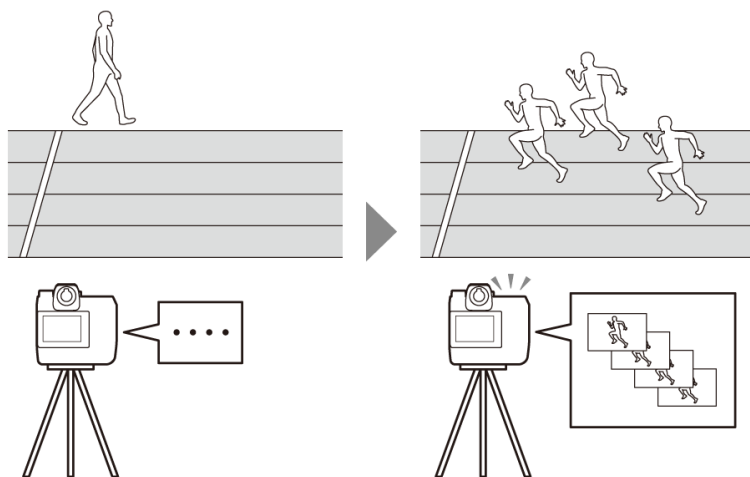

Che cos'è "Auto Capture"?

Auto Capture è una funzione in cui la fotocamera scatta foto o registra video automaticamente quando la fotocamera riconosce un soggetto. Scegliendo i criteri di attivazione per Auto Capture, i fotografi creano ciò che è in realtà una fotocamera autonoma in grado di scattare foto o riprendere video automaticamente senza ulteriori azioni da parte loro.



- Per i dettagli su Auto Capture, fare riferimento alle istruzioni aggiuntive per la versione firmware "C" 5.00 nella *Guida di Riferimento Z9*.

Il display delle impostazioni Auto Capture

Selezionare  (scheda fotocamera) nel display controllo fotocamera e toccare  (pulsante A-CAP) per mostrare il display delle impostazioni Auto Capture (📖 86). È possibile configurare le impostazioni Auto Capture, visualizzare un'anteprima, caricare le premisurazioni utente e avviare o sospendere Auto Capture.

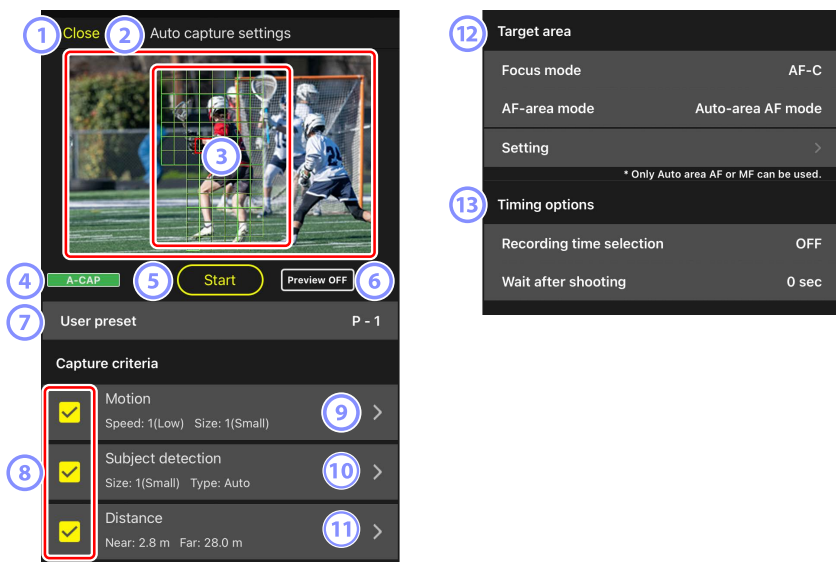

1 Close (Chiudi)

Tornare al display di controllo della fotocamera.

- La chiusura del display Auto Capture non sospende l'Auto Capture che è in corso. Toccare **[End]** (Termina) per terminare Auto Capture.

2 Live view

Prima di avviare Auto Capture, è possibile controllare se la fotocamera riconosce il soggetto come previsto. Quando la fotocamera riconosce un soggetto che soddisfa i criteri configurati, sul soggetto appaiono delle caselle verdi.

③ Punto AF/Area di rilevamento Auto Capture

Il punto AF viene visualizzato in rosso e le aree di rilevamento di Auto Capture sono visualizzate in verde. Se è configurata un'impostazione diversa da **[Auto-area AF]** (Area AF auto) per il modo area AF sulla fotocamera, è possibile toccare lo schermo per spostare il punto AF.

④ Il display di stato Auto Capture

A-CAP viene visualizzato mentre è in corso Auto Capture.

⑤ Start/End (Avvia/Termina)

Toccare il pulsante **[Start]** (Avvia) per avviare Auto Capture con le impostazioni configurate. Toccare il pulsante **[End]** (Termina) per terminare Auto Capture.

Pulsante **[Start]** (Avvia) disattivato

Il pulsante **[Start]** (Avvia) è disattivato se la fotocamera non è in grado di eseguire le operazioni Auto Capture a causa di condizioni quali la mancanza di un obiettivo collegato. Controllare le impostazioni della fotocamera.

Attenzione: salvataggio delle impostazioni sulla fotocamera durante Auto Capture (solo Z9 versione firmware "C" 5.00 o successiva)

Il salvataggio delle impostazioni sulla fotocamera toccando  (opzioni) e selezionando **[Option]** (Opzione) > **[Save camera settings]** (Salva impostazioni fotocamera) terminerà Auto Capture.

⑥ Anteprima

Toccare questo pulsante per mostrare o nascondere il punto AF/area di rilevamento Auto Capture (③).

⑦ Premisurazioni utente

Selezionare e caricare le premisurazioni utente per Auto Capture memorizzate nella fotocamera. Anche le modifiche apportate alle impostazioni Auto Capture con l'app NX Field vengono riflesse automaticamente nelle premisurazioni utente.

8 **Le caselle di controllo [Capture Criteria] (Criteri di acquisizione)**

Le impostazioni selezionate saranno effettive durante Auto Capture.

- È necessario selezionare almeno una casella di controllo. Quando si commutano i criteri di acquisizione, prima selezionare la casella di controllo del criterio al quale passare.

9 **[Motion] (Movimento)**

Vengono visualizzate la velocità e le dimensioni configurate del movimento.

Toccare per visualizzare le impostazioni del movimento (📖 109).

10 **[Subject Detection] (Rilevamento soggetto)**

Vengono visualizzate le dimensioni e la destinazione di rilevamento soggetto.

Toccare per visualizzare le impostazioni di rilevamento soggetto (📖 112).

11 **[Distance] (Distanza)**

Visualizza la distanza più vicina e quella più lontana dal soggetto che la fotocamera riconosce. Toccare per visualizzare le impostazioni della distanza (📖 114).

- È possibile utilizzare questa funzione quando è collegato un obiettivo NIKKOR Z. Potrebbe non funzionare con altri obiettivi.

12 **[Target Area] (Area di destinazione)**

Toccare per visualizzare le impostazioni dell'area di destinazione (📖 116).

- Configurare le impostazioni per il modo di messa a fuoco e il modo area AF. Toccare **[Setting]** (Impostazione) per visualizzare le impostazioni dell'area di destinazione quando viene soddisfatto uno dei seguenti criteri:
 - Il modo di messa a fuoco è impostato su un modo diverso da **MF** e il modo area AF è impostato su **[Auto-area AF]** (Area AF auto).
 - Il modo di messa a fuoco è impostato su **MF** e la casella di controllo dei criteri di acquisizione **[Distance]** (Distanza) è deselezionata

13 **[Timing Options] (Opzioni di fasatura)**

Configurare la durata della ripresa e il tempo minimo di attesa prima di ricominciare la ripresa (📖 118).

Configurazione dei criteri di acquisizione

Configurare i criteri per l'esecuzione di Auto Capture. I criteri configurabili sono **[Motion]** (Movimento), **[Distance]** (Distanza) e **[Subject detection]** (Rilevamento soggetto). Se sono selezionati più criteri, la ripresa verrà eseguita solo quando tutti i criteri sono soddisfatti.

■ **[Capture Criteria] (Criteri di acquisizione): [Motion] (Movimento)**

Toccare **[Motion]** (Movimento) nel display delle impostazioni di Auto Capture per aprire il display delle impostazioni di movimento. È possibile configurare la direzione di movimento, la velocità e le dimensioni del soggetto.

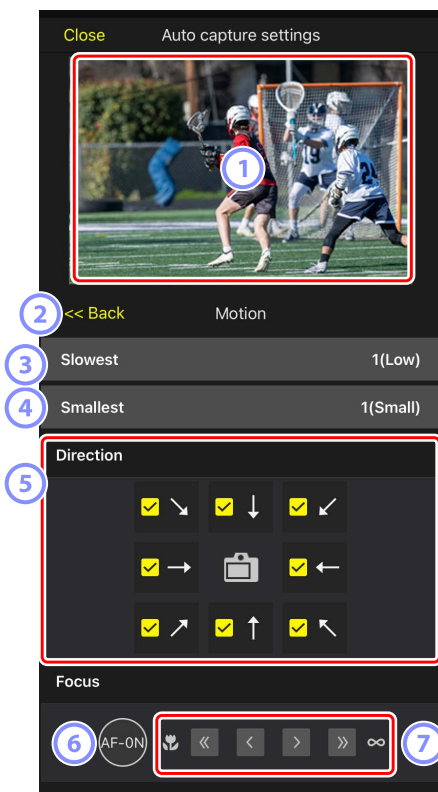

① **Live view**

Visualizzare in anteprima il modo in cui la fotocamera riconosce il soggetto in base ai criteri di movimento configurati.

- È possibile configurare il punto in cui si desidera mettere a fuoco toccando la posizione in cui si prevede che il soggetto entri nell'angolo di campo.

② **Indietro**

Salvare le impostazioni e tornare al display precedente.

③ **[Slowest] (Il più lento)**

Configurare un valore che corrisponda alla velocità misurata come tempo impiegato dal soggetto per attraversare l'inquadratura orizzontalmente.

Ciascuna opzione corrisponde approssimativamente al seguente numero di secondi.

- **[1(Low)]** (1(Basso)): circa 5 s o meno
- **[2]**: circa 4 s o meno
- **[3]**: circa 3 s o meno
- **[4]**: circa 2 s o meno
- **[5(High)]** (5(Alto)): circa 1 s o meno

④ **[Smallest] (Il più piccolo)**

È possibile configurare le dimensioni del soggetto. Scegliere tra le seguenti cinque opzioni corrispondenti alle dimensioni delle aree di rilevamento Auto Capture composte dal numero di punti (le caselle verdi visualizzate in live view).

- **[1(Small)]** (1(Piccolo)): 4 punti o più grande
- **[2]**: 8 punti o più grande
- **[3]**: 14 punti o più grande
- **[4]**: 24 punti o più grande
- **[5(Large)]** (5(Grande)): 34 punti o più grande

✓ Impostazioni delle dimensioni per [Motion] (Movimento) e [Subject Detection] (Rilevamento soggetto)

Quando sia [Motion] (Movimento) sia [Subject detection] (Rilevamento soggetto) sono selezionati in [Capture Criteria] (Criteri di acquisizione) nel display delle impostazioni Auto Capture, [Smallest] (Il più piccolo) scelto per il primo elemento non avrà effetto su [Smallest] (Il più piccolo) scelto per il secondo. La modifica di [Smallest] (Il più piccolo) selezionato nel display impostazioni movimento non ha alcun effetto su [Smallest] (Il più piccolo) selezionato nel display di rilevamento soggetto. Le due condizioni saranno valutate separatamente, ma solo i soggetti che soddisfano i criteri per entrambe attiveranno Auto Capture.

5 [Direction] (Direzione)

Selezionare la direzione in cui il soggetto dovrebbe muoversi perché la fotocamera possa scattare. È possibile selezionare più direzioni. Toccare l'icona della fotocamera al centro per selezionare tutte le caselle di controllo.

6 AF-ON

Toccare e tenere premuto il pulsante per eseguire l'autofocus sul punto AF selezionato.

7 Messa a fuoco manuale

Toccare << o >> per spostare la posizione di messa a fuoco verso il lato vicino o il lato infinito in larghezze di step fisse. Per regolare la posizione di messa a fuoco in larghezze di step più piccole, toccare < o >.

■ [Capture Criteria] (Criteri di acquisizione): [Subject Detection] (Rilevamento soggetto)

Toccare [Subject detection] (Rilevamento soggetto) nel display delle impostazioni Auto Capture per aprire il display impostazioni di rilevamento soggetto. È possibile configurare le dimensioni e il tipo (per esempio animale o veicolo) del soggetto.

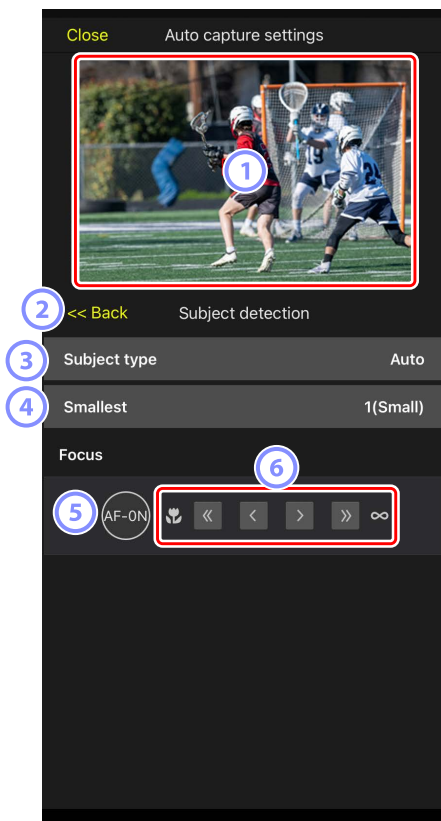

① Live view

Visualizzare in anteprima il modo in cui la fotocamera riconosce il soggetto in base ai criteri di rilevamento soggetto configurati.

- È possibile configurare il punto in cui si desidera mettere a fuoco toccando la posizione in cui si prevede che il soggetto entri nell'angolo di campo.

② Indietro

Salvare le impostazioni e tornare al display precedente.

③ [Subject Type] (Tipo soggetto)

Scegliere un tipo di soggetto tra **[Auto]** (Auto), **[People]** (Persone), **[Animal]** (Animale), **[Vehicle]** (Veicolo) o **[Airplanes]** (Aeroplani).

④ [Smallest] (Il più piccolo)

È possibile configurare le dimensioni del soggetto come percentuale dell'angolo di campo. Ciascuna opzione corrisponde approssimativamente alle seguenti percentuali.

- **[1(Small)]** (1(Piccolo)): 2,5% o più
- **[2]:** 5% o più
- **[3]:** 10% o più
- **[4]:** 15% o più
- **[5(Large)]** (5(Grande)): 20% o più

Impostazioni delle dimensioni per **[Motion]** (Movimento) e **[Subject Detection]** (Rilevamento soggetto).....

Quando sia **[Motion]** (Movimento) sia **[Subject detection]** (Rilevamento soggetto) sono selezionati in **[Capture Criteria]** (Criteri di acquisizione) nel display delle impostazioni Auto Capture, **[Smallest]** (Il più piccolo) scelto per il primo elemento non avrà effetto su **[Smallest]** (Il più piccolo) scelto per il secondo. La modifica di **[Smallest]** (Il più piccolo) selezionato nel display impostazioni movimento non ha alcun effetto su **[Smallest]** (Il più piccolo) selezionato nel display di rilevamento soggetto. Le due condizioni saranno valutate separatamente, ma solo i soggetti che soddisfano i criteri per entrambe attiveranno Auto Capture.

⑤ AF-ON

Eeguire l'autofocus nella posizione in cui il punto AF è impostato mentre si tocca e si tiene premuto il pulsante.

⑥ Messa a fuoco manuale

Toccare **<<** o **>>** per spostare la posizione di messa a fuoco verso il lato vicino o il lato infinito in larghezze di step fisse. Per regolare la posizione di messa a fuoco in larghezze di step più piccole, toccare **<** o **>**.

■ [Capture Criteria] (Criteri di acquisizione): [Distance] (Distanza)

Toccare **[Distance]** (Distanza) nel display delle impostazioni di Auto Capture per aprire il display delle impostazioni della distanza. È possibile configurare la distanza più vicina e quella più lontana alle quali la fotocamera riconoscerà il soggetto.

- È possibile utilizzare questa funzione quando è collegato un obiettivo NIKKOR Z. Potrebbe non funzionare con altri obiettivi.
- La distanza più vicina non può essere impostata più grande della distanza più lontana.

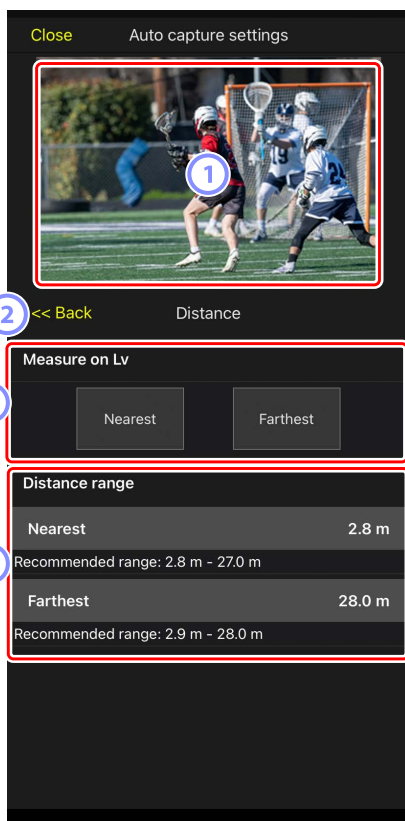

① **Live view**

Visualizzare in anteprima il modo in cui la fotocamera riconosce il soggetto in base ai criteri della distanza configurati.

② **Indietro**

Salvare le impostazioni e tornare al display precedente.

③ **[Measure on Lv] (Misura su Lv)**

Toccare questi pulsanti per attivare le modifiche alla distanza più vicina o a quella più lontana toccando il display live view. Toccare **[End]** (Termina) per terminare il processo.

- Questa opzione non è disponibile quando il modo di messa a fuoco è impostato su **MF**.

④ **[Distance Range] (Intervallo distanza)**

Toccare per selezionare la distanza più vicina e quella più lontana.

- Le unità di impostazione in base all'intervallo delle distanze sono le seguenti:
 - Meno di 20 m: 0,1 m
 - 20-50 m: 1,0 m
 - Più di 50 m: 5,0 m
- Impostare la distanza entro l'intervallo indicato da **[Recommended range]** (Intervallo consigliato). L'impostazione della distanza al di fuori di questo intervallo riduce la precisione di riconoscimento della distanza dal soggetto.

■ Configurazione dell'area di destinazione

Toccare **[Setting]** (Impostazione) in **[Target area]** (Area di destinazione) nel display delle impostazioni Auto Capture per aprire il display delle impostazioni dell'area di destinazione. Specificando aree non di destinazione, come aree con ostacoli all'interno dell'angolo di campo, sarà possibile catturare il soggetto in modo più preciso.

- Questa opzione è disponibile quando uno dei seguenti criteri è soddisfatto:
 - Quando il modo di messa a fuoco è impostato su un modo diverso da **MF** e il modo area AF è impostato su **[Auto-area AF]** (Area AF auto).
 - Quando il modo di messa a fuoco è impostato su **MF** e la casella di controllo **[Capture criteria]** (Criteri di acquisizione) per **[Distance]** (Distanza) è deselezionata.

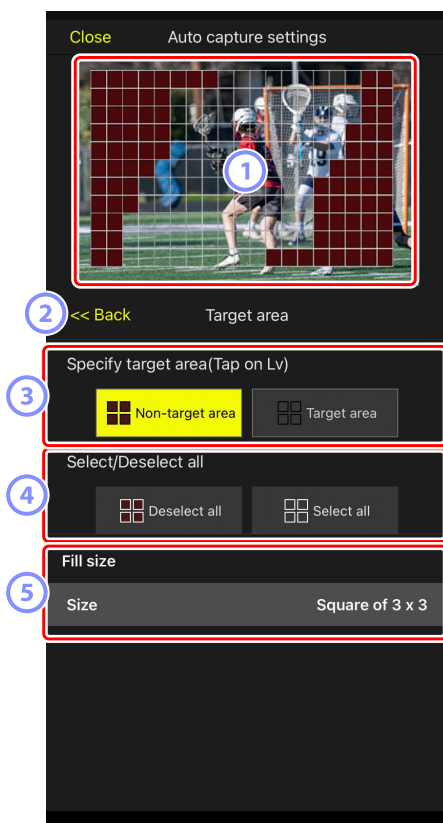

① **Live view**

Visualizzare in anteprima il modo in cui la fotocamera riconosce il soggetto entro l'area di destinazione.

② **Indietro**

Salvare le impostazioni e tornare al display precedente.

③ **[Specify Target Area (Tap on LV)] (Specifica area di destinazione (tocca LV))**

Dopo aver toccato il pulsante [**Non-target area**] (Area non di destinazione) o [**Target area**] (Area di destinazione), sarà possibile toccare i punti in live view per impostarli come aree di destinazione o non di destinazione. I punti contigui possono essere selezionati insieme trascinando il dito attraverso lo schermo.

④ **[Select/deselect All] (Seleziona/Deseleziona tutto)**

Le aree di destinazione e non di destinazione per il riconoscimento del soggetto possono essere configurate contemporaneamente.

 **Suggerimento per la configurazione dell'area di destinazione**

Se l'area di non destinazione è più grande, toccare [**Deselect all**] (Deseleziona tutto) o, se l'area di destinazione è più grande, toccare [**Select all**] (Seleziona tutto), quindi utilizzare [**Specify target area (Tap on LV)**] (Specifica area di destinazione (tocca LV)) per configurare rapidamente l'area di destinazione.

⑤ **[Fill Size] (Dimensione riempimento)**

Impostare le dimensioni dell'area da selezionare con un solo tocco.

■ Configurazione del tempo di registrazione

Configurare la durata di tempo per cui la fotocamera continua a scattare dopo che Auto Capture è stato attivato e la durata minima di tempo di attesa prima di iniziare nuovamente la ripresa.

- **[Recording Time Selection]** (Selezione tempo di registrazione)
Selezionare la quantità di tempo di registrazione per ciascuno scatto da 1 secondo a 30 minuti, oppure selezionare **[OFF]**. Se è selezionata un'impostazione diversa da **[OFF]**, la fotocamera continuerà a registrare per la quantità di tempo configurata anche se il soggetto non viene più rilevato. Se è selezionato **[OFF]**, la fotocamera registrerà solo mentre viene rilevato il soggetto.
 - A seconda delle impostazioni della fotocamera, potrebbe non essere possibile registrare per la quantità di tempo configurata.
- **[Wait After Shooting]** (Attendi dopo ripresa)
Selezionare il tempo di attesa dopo la ripresa da 0 secondi a 30 minuti. La fotocamera non avvia la ripresa finché non è trascorsa la quantità di tempo configurata dallo scatto precedente, anche se il soggetto è stato rilevato prima di questo.

Regolazione delle impostazioni della fotocamera remota dall'app NX Field

I controlli per la regolazione delle impostazioni della fotocamera remota nell'app NX Field sono costituiti da un display principale per le impostazioni relative alla messa a fuoco, un altro per le impostazioni relative all'esposizione e un terzo per la maggior parte delle altre impostazioni della fotocamera.



Regolazione delle impostazioni relative alla messa a fuoco

L'app NX Field può essere utilizzata per scegliere il modo di messa a fuoco e il modo area AF e per regolare altre impostazioni relative alla messa a fuoco.

1. Selezionare la fotocamera remota toccandola nel display elenco.

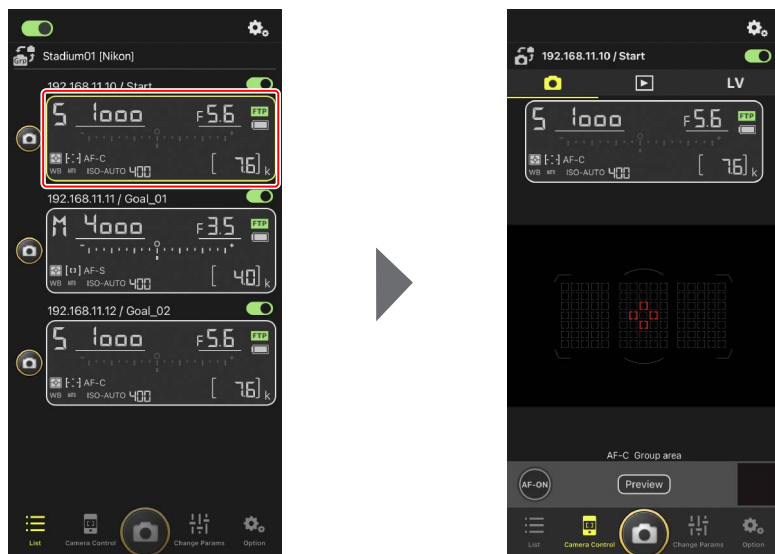
Verranno visualizzati i controlli della fotocamera remota selezionata.



2. Selezionare  (scheda fotocamera) e toccare  (pulsante opzioni di controllo fotocamera).

È possibile regolare la messa a fuoco e le impostazioni del modo di scatto per la fotocamera remota selezionata. Per farlo, toccare le impostazioni desiderate.

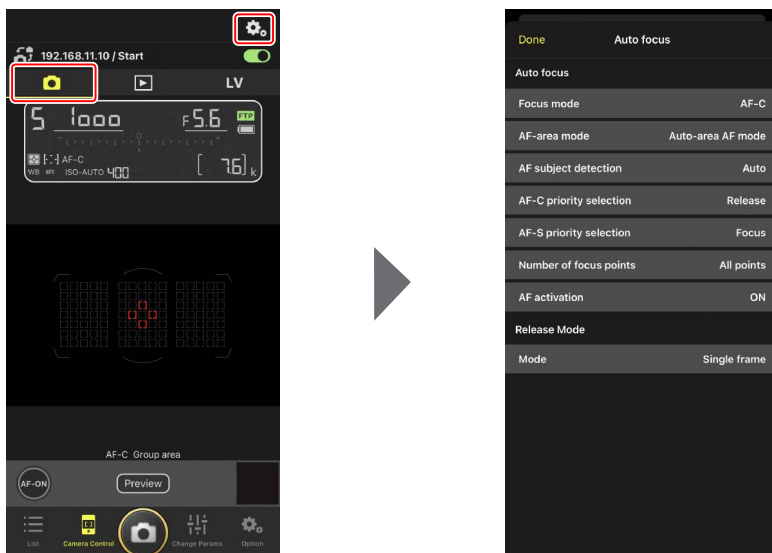

✓ Velocità di scatto

- La velocità di scatto ("velocità di ripresa") può essere regolata dall'app NX Field solo quando la ghiera modo di scatto della fotocamera remota si trova nella posizione "selezione modo di scatto rapido".
- È inoltre possibile modificare le impostazioni del modo di scatto nella scheda **[Exposure]** (Esposizione) (📖 121) sul display impostazioni della fotocamera.

Regolazione delle impostazioni dell'esposizione

Le impostazioni della fotocamera remota, quali tempo di posa e diaframma, possono essere regolate dall'app NX Field.

1. Selezionare la fotocamera remota desiderata toccandola nell'elenco delle fotocamere e quindi toccare [**Change Params**] (Cambia parametri).

Verranno visualizzate le impostazioni della fotocamera remota selezionata.

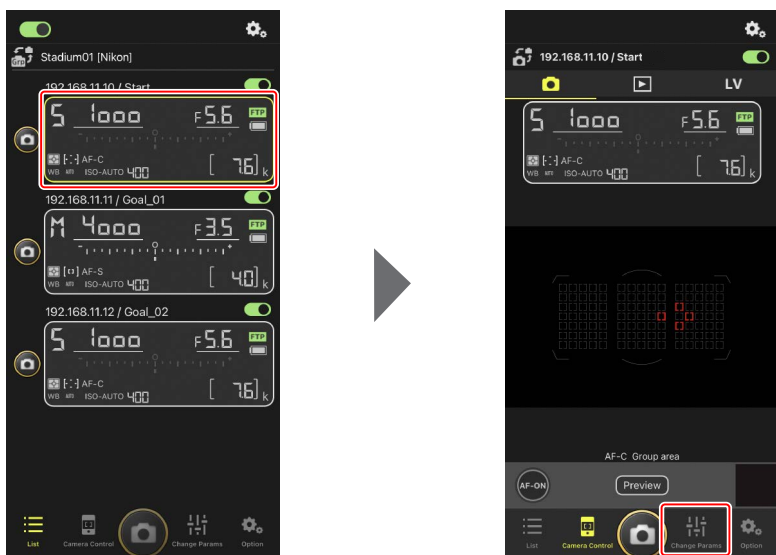

2. Toccare **[Exposure]** (Esposizione).

Regolare le impostazioni di esposizione per la fotocamera remota selezionata. Ciò può essere fatto toccando le impostazioni nel display.



Modo di scatto per Z6III

Il modo di scatto per Z6III non può essere impostato dall'app NX Field.
Utilizzare la fotocamera per cambiare l'impostazione.

■ Copia delle impostazioni di esposizione da una fotocamera remota a un'altra

Le impostazioni di esposizione possono essere copiate dal display a qualsiasi altra fotocamera remota attualmente collegata.

- Le seguenti impostazioni verranno copiate: tempo di posa, diaframma, stato controllo sensibilità ISO auto (attivato o disattivato), sensibilità ISO, compensazione dell'esposizione, bilanciamento del bianco, regolazione fine del bilanciamento del bianco e premisurazione manuale del bilanciamento del bianco.

1. Toccare e tenere premute le info per la fotocamera remota sorgente, quindi toccare **[Copy exposure info.]** (Copia info esposizione).

Verrà richiesto di scegliere le fotocamere remote di destinazione.

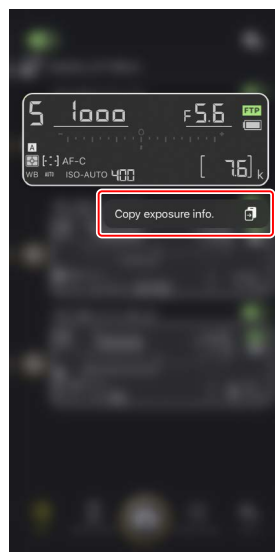

2. Selezionare le fotocamere remote desiderate e toccare **[Done]** (Fine).

Toccare **[Yes]** (Sì) quando viene richiesto di copiare le impostazioni di esposizione della fotocamera sorgente nelle fotocamere selezionate.



Restrizioni

- A seconda del modello e delle impostazioni attuali, le fotocamere remote di destinazione potrebbero non supportare i valori copiati. In questo caso, tempo di posa, diaframma, sensibilità ISO e compensazione dell'esposizione saranno impostati sui valori supportati più vicini.
- Potrebbe non essere possibile copiare il bilanciamento del bianco tra modelli diversi di fotocamera.
- Le impostazioni di esposizione non possono essere copiate durante Auto Capture (una funzione disponibile con fotocamere Z9 dalla versione firmware "C" 4.00) se sono state avviate dall'app NX Field.

High-frequency flicker reduction

Un'opzione [**High-frequency flicker reduction**] (Riduzione effetto flicker ad alta frequenza) è disponibile quando è collegata una Z9 (versione firmware "C" 2.10 o successiva), una Z8 o una Z6III.

- Selezionare [**Yes**] (Sì) per attivare [**High-frequency flicker reduction setting**] (Impostazione riduzione effetto flicker ad alta frequenza). Sarà quindi possibile regolare [**Shutter speed**] (Tempo di posa) in incrementi più piccoli del normale mentre si osserva l'anteprima dell'effetto in live view. Toccare **<<** o **>>** per regolare il tempo di posa in base alla quantità selezionata sulla fotocamera remota. Per regolare il tempo di posa in incrementi più piccoli, toccare **<** o **>**.

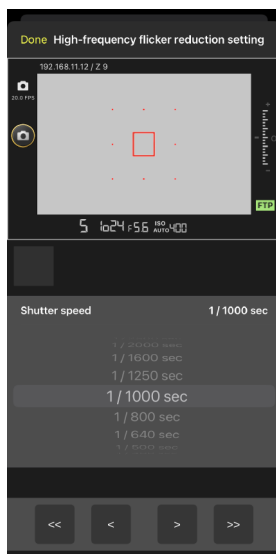

- La visualizzazione dei tempi di posa mostra solo il denominatore, compresa la prima cifra successiva alla virgola decimale.
- Per ulteriori informazioni sulla riduzione effetto flicker ad alta frequenza, vedere la *Guida di Riferimento* delle Z9, Z8 o Z6III.

Regolazione di altre impostazioni della fotocamera remota

remota

Regolare le impostazioni della fotocamera remota, quali il bilanciamento del bianco e i Picture Control.

■ La scheda "Change Params" [AF/WB]

Regolare l'autofocus e le impostazioni di bilanciamento del bianco. Alcune impostazioni di autofocus sono accessibili anche tramite le opzioni di controllo fotocamera (📖 119).



Misurazione del bilanciamento del bianco spot (solo D6 e D5)

Il bilanciamento del bianco spot può essere misurato in live view quando è selezionato **[Preset manual]** (Premisurazione manuale) per il bilanciamento del bianco.

1. Selezionare **[Preset manual]** (Premisurazione manuale) per il bilanciamento del bianco.

È possibile accedere alle impostazioni del bilanciamento del bianco dalla scheda **[AF/WB]** nel display "modifica parametri".

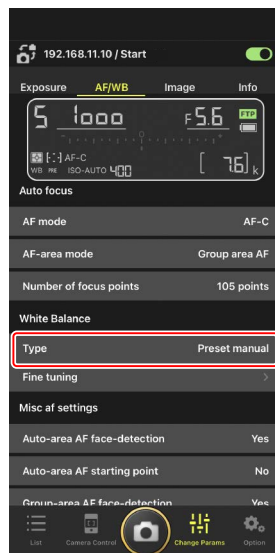

2. Toccare  (pulsante controllo fotocamera).

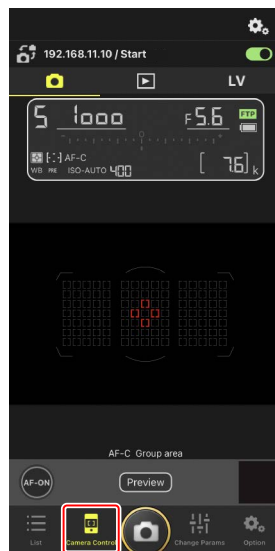

3. Toccare **LV** (scheda LV).

Viene visualizzata un'immagine dal vivo dalla fotocamera remota.

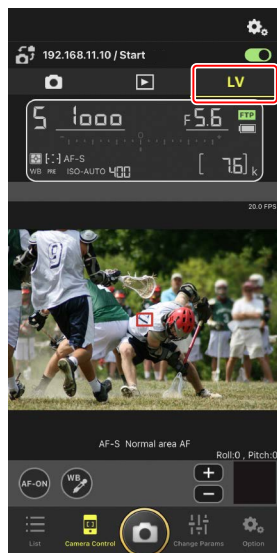

4. Toccare **WB** (pulsante WB).

Il pulsante diventa giallo per indicare che è selezionato il modo di misurazione diretta.

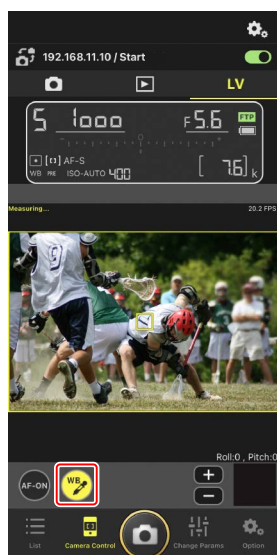

5. Toccare un'area di colore bianco o grigio neutro del soggetto.

Se la misurazione avviene con successo, il display live view viene evidenziato in verde e viene visualizzato **[Success]** (Successo).

- Se il display live view non è evidenziato in verde, toccare nuovamente un'area di colore bianco o grigio neutro del soggetto.



6. Toccare nuovamente  (pulsante WB) per uscire dal modo di misurazione diretta.

■ La scheda "Change Params" [Image] (Immagine)

Regolare la qualità dell'immagine, i Picture Control e altre impostazioni relative all'immagine.

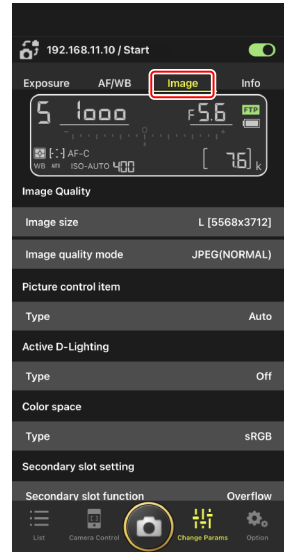

■ La scheda "Change Params" [Info] (Info)

Selezionare i dati salvati con le immagini, compresi le informazioni IPTC e i commenti immagine.



■ Scelta di un set di impostazioni

È possibile commutare tra le impostazioni del menu di ripresa foto memorizzate sulla fotocamera remota nei set da "A" a "D" facendo scorrere le info fotocamera remota nell'app NX Field.

- Questa funzione è disponibile con le Z9, Z8, D6 e D5.

1. Regolare le impostazioni nel menu di ripresa foto della fotocamera remota.

La procedura varia a seconda della fotocamera:

- Fotocamere Z9 e Z8: selezionare [**Set impostazioni menu estesi**] nel menu di ripresa foto e scegliere [**ON**].
- Fotocamere D6 e D5: selezionare [**Set impostazioni menu foto estesi**] nel menu di ripresa foto e scegliere [**Si**].

2. Andare a (opzioni) nell'app NX Field e selezionare [**Yes**] (Sì) per [**Enable the shooting menu bank**] (Attiva il set impostazioni menu di ripresa).

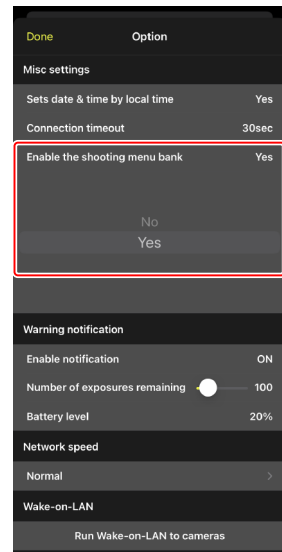

3. Collegare alla fotocamera remota dall'app NX Field.

Le info fotocamera remota includono ora un'icona del set impostazioni menu di ripresa ("A"-"D").

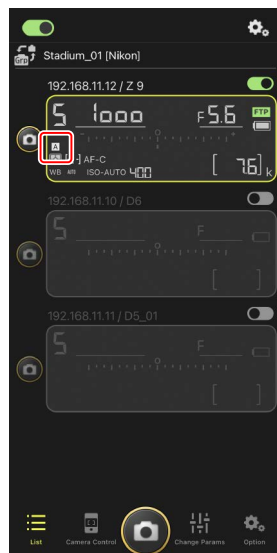

4. Scorrere le info fotocamera remota a sinistra o a destra.

Il set impostazioni menu di ripresa selezionato cambia.

- Sarà necessario circa un secondo per l'aggiornamento delle impostazioni dopo aver interrotto lo scorrimento.
- La selezione del set impostazioni menu di ripresa è supportata anche durante il live view fotografia di immagini fisse (solo Z9 e Z8).

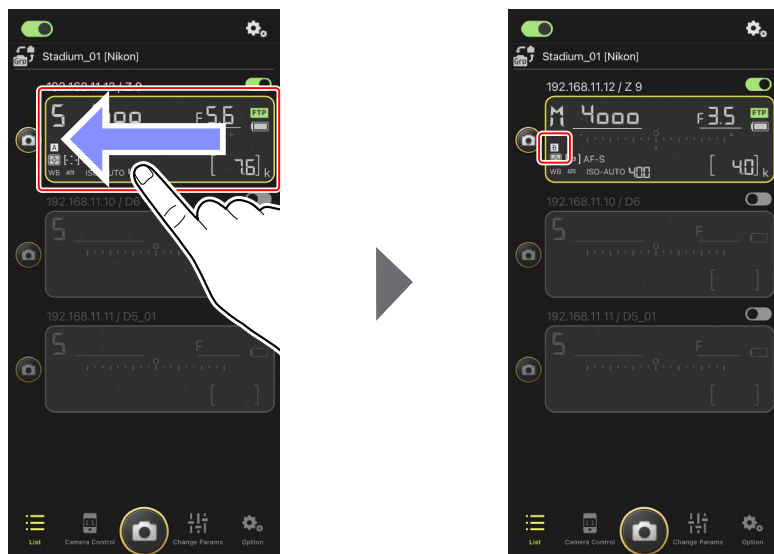

Caricamento delle impostazioni del menu di ripresa

- NX Field richiede più tempo per caricare tutte le impostazioni del menu di ripresa dai set da "A" a "D" quando ci si collega alla fotocamera remota con [Yes] (Sì) selezionato per **[Enable the shooting menu bank]** (Attiva il set impostazioni menu di ripresa).
- Le impostazioni del menu di ripresa non possono essere caricate selezionando [Yes] (Sì) per **[Enable the shooting menu bank]** (Attiva il set impostazioni menu di ripresa) dopo aver stabilito una connessione con la fotocamera remota tramite l'app NX Field. Chiudere la connessione con la fotocamera remota, quindi ricollegarla.

Riavvio di tutte le fotocamere remote collegate

Andare a  (opzioni), aprire **[Option]** (Opzione), toccare **[Reboot all cameras]** (Riavvia tutte le fotocamere) per visualizzare la finestra di dialogo di conferma, quindi toccare **[OK]** per riavviare tutte le fotocamere remote collegate.

- Le fotocamere remote riavviate verranno automaticamente ricollegate all'app NX Field.

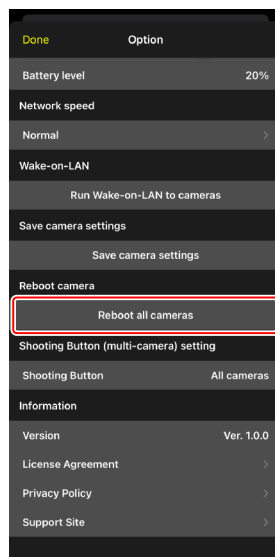

Fotocamere supportate

Questa funzione è disponibile con:

- Fotocamere Z9 (versione firmware "C" 5.10 o successiva)

Utilizzo di NX Field per un periodo prolungato

Quando si utilizza NX Field per un periodo prolungato, riavviare le fotocamere remote durante le pause o in altri momenti utili per ridurre il rischio di errori imprevisti e perdita di comunicazione.

Visualizzazione delle immagini con l'app NX Field

Visualizzazione delle immagini



Per visualizzare un elenco miniature delle immagini sulle schede di memoria della fotocamera remota selezionata, toccare  (scheda riproduzione) nel display controllo fotocamera.



- ① **Opzioni controllo fotocamera**
Regolare le impostazioni per il display di riproduzione (📖 142).
- ② **Indirizzo IP/Nome (📖 49)**
L'indirizzo IP e il nome.
- ③ **Interruttore di connessione**
Attivare o disattivare la connessione alla fotocamera sorgente.
- ④ **Schede fotocamera, riproduzione e LV**
Scegliere la scheda da visualizzare.
- ⑤ **Aggiorna**
Aggiornare il display delle miniature.
- ⑥ **Trova**
Filtrare le immagini in base allo stato di protezione o alla data di registrazione.
- ⑦ **Selezione alloggiamento**
Scegliere l'alloggiamento contenente la scheda di memoria dalla quale verranno riprodotte le immagini.
- ⑧ **[Select] (Selezione)**
Toccare per attivare la selezione dell'immagine.

9 Miniature

Le immagini in miniatura che mostrano le immagini sulla scheda di memoria nell'alloggiamento selezionato. Toccando una miniatura viene visualizzata l'immagine selezionata in visualizzazione a fotogramma singolo (📖 138).

- L'app visualizza solo le copie JPEG o HEIF delle immagini registrate in modo RAW + JPEG o RAW + HEIF. Sulle miniature appaiono le icone "RAW".
- Le immagini che sono state caricate sul server FTP sono indicate da icone , mentre quelle in attesa di caricamento sono indicate da icone .
- Solo il primo scatto in ciascuna serie di fotografia in sequenza (una sequenza) verrà visualizzato come miniatura (solo Z9 versione firmware "C" 5.00 o successiva). Viene visualizzata un'icona  sulla miniatura. Toccare l'immagine miniatura per visualizzare tutte le immagini nella sequenza come miniature.
 - Toccare la prima immagine nella sequenza per uscire e tornare alla schermata precedente.
 - Le modalità di visualizzazione della serie di scatti effettuati nella fotografia in sequenza possono essere modificate utilizzando le opzioni di visualizzazione in riproduzione (📖 142).

10 Numero di foto

Il numero totale di immagini salvate sulla scheda di memoria nell'alloggiamento selezionato visualizzate nell'elenco miniature. Una sequenza viene conteggiata come un'unica immagine.

■ Visualizzare un'immagine in visualizzazione a fotogramma singolo

Visualizzare l'immagine selezionata nella visualizzazione a fotogramma singolo toccando la sua miniatura nel display di riproduzione. È possibile condividere e salvare l'immagine attuale, inviarla tramite FTP o aggiungere un promemoria vocale.



① **[AF] (AF)**

Toccare questa icona per visualizzare il punto AF utilizzato al momento dello scatto dell'immagine. Questa funzione non è disponibile quando un'immagine HEIF o RAW registrata con HLG selezionato per il modo tono viene visualizzata in visualizzazione a fotogramma singolo.

② **[Info.] (Info)**

Toccare questa icona per visualizzare la data e l'ora della registrazione, il tempo di posa e altre informazioni di ripresa. Questa funzione non è disponibile quando un'immagine HEIF o RAW registrata con HLG selezionato per il modo tono viene visualizzata in visualizzazione a fotogramma singolo.

③ **L'area di visualizzazione**

Visualizza l'immagine selezionata a pieno formato.



④ **Condividi**

Toccare questa icona per condividere l'immagine attuale con altri tramite e-mail, messaggi, ecc. È anche possibile scaricarla sul rullino fotocamera del proprio iPhone.

⑤ **FTP**

Toccare questa icona per caricare l'immagine attuale sul server FTP.

⑥ **Microfono (solo Z9 versione firmware "C" 5.00 o successiva)**

Toccare  (microfono) per visualizzare una finestra di dialogo per registrare un promemoria vocale ( 140).

⑦ **Elimina**

Eliminare l'immagine attuale dalla fotocamera remota.

Aggiungere un promemoria vocale a un'immagine (solo Z9 versione firmware "C" 5.00 o successiva)

Selezionare un'immagine nel display di riproduzione per visualizzarla in visualizzazione a singolo fotogramma mostra  (microfono) per registrare un promemoria vocale. È possibile registrare un promemoria vocale con il microfono dell'iPhone e aggiungerlo all'immagine attuale.

- Non è possibile aggiungere un promemoria vocale a un'immagine protetta.

1. Toccare un'immagine nell'elenco miniature.

L'immagine selezionata viene visualizzata in visualizzazione a fotogramma singolo.



2. Toccare  (microfono) nella visualizzazione a fotogramma singolo.

Toccare **[Start]** (Avvia) nella finestra di dialogo di conferma per avviare la registrazione.

- È possibile registrare fino a 60 secondi di un promemoria vocale.



3. Toccare **[Done]** (Fine).

Il promemoria vocale viene salvato sulla scheda di memoria della fotocamera.

- Il promemoria vocale viene salvato nella stessa cartella e ha lo stesso nome file dell'immagine attuale.

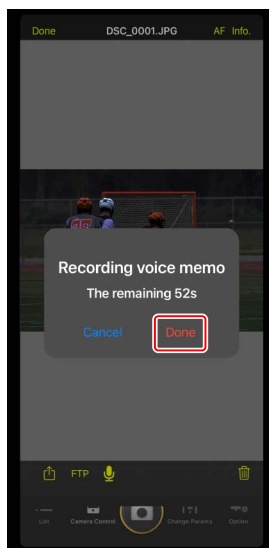

■ Regolazione delle impostazioni display riproduzione

Le opzioni di riproduzione possono essere regolate toccando  (pulsante opzioni di controllo fotocamera) nel display di riproduzione.

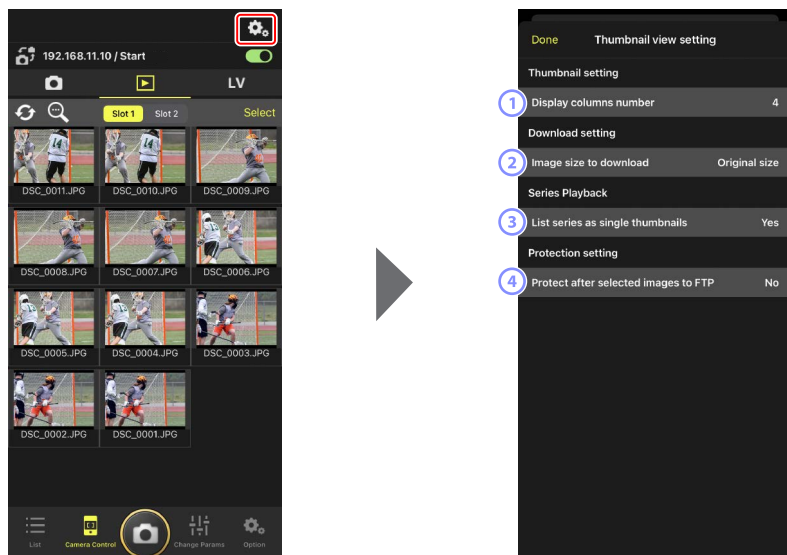

- ① **[Display Columns Number] (Numero colonne display)**
Scegliere il numero di miniature (da 1 a 6) visualizzate in ciascuna riga.
- ② **[Image Size to Download] (Dimensione immagine da scaricare)**
Scegliere la dimensione alla quale le immagini verranno scaricate sull'iPhone.
- ③ **[List Series as Single Thumbnails] (Elenca la serie come miniature singole)**
Configurare la modalità di visualizzazione della serie di scatti effettuati nella fotografia in sequenza.
- ④ **[Protect After Selected Images to FTP] (Proteggi dopo invio di immagini selezionate a FTP)**
Protegge automaticamente le immagini nella scheda di memoria della fotocamera che sono state selezionate per il caricamento tramite FTP nell'elenco miniature.

Condivisione e scaricamento di immagini con un iPhone

Le immagini selezionate nell'elenco miniature possono essere condivise con altri tramite e-mail o simili oppure scaricate dalla fotocamera remota all'iPhone.

1. Toccare **[Select]** (Seleziona) nel display miniature.



2. Selezionare le immagini da condividere.

- Scegliere un'immagine singola nella sequenza per selezionare tutte le immagini nella sequenza.



3. Toccare  (pulsante condividi).

Le foto selezionate possono essere condivise con altri tramite e-mail, messaggistica o simili. Possono anche essere scaricate sul rullino fotocamera dell'iPhone.

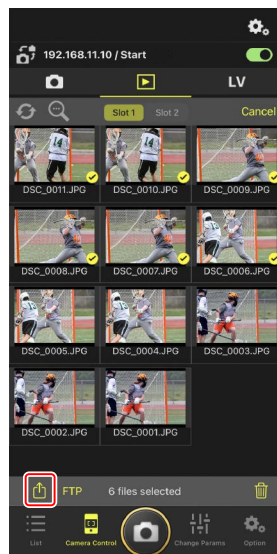

Caricamento di immagini selezionate tramite FTP

Le immagini selezionate nell'elenco miniature possono essere caricate dalla fotocamera remota tramite FTP.

1. Toccare **[Select]** (Seleziona) nel display miniature.



2. Selezionare le immagini per il caricamento sul server FTP.

- Scegliere un'immagine singola nella sequenza per selezionare tutte le immagini nella sequenza.

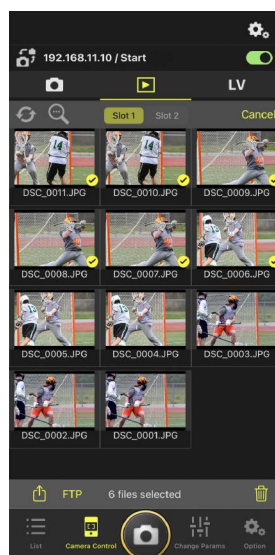

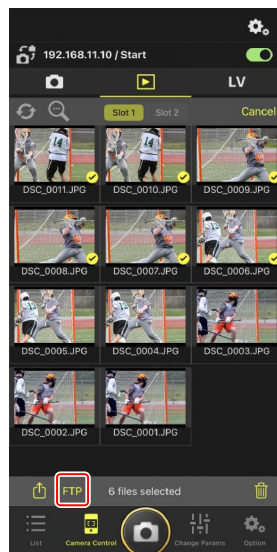

3. Toccare **FTP** (pulsante FTP).

Viene visualizzata una finestra di dialogo di conferma; toccare **[OK]** per caricare le immagini selezionate sul server FTP.



✓ Stato di caricamento

Le immagini sono contrassegnate con  dopo il caricamento e con  mentre si attende il caricamento. È possibile modificare le impostazioni della fotocamera remota, scattare foto e utilizzare live view mentre è in corso il caricamento.

- Se un promemoria vocale viene aggiunto all'immagine con uno stato di caricamento di , l'immagine verrà caricata senza il promemoria vocale associato in base alla coda e la stessa immagine con il promemoria vocale verrà aggiunta alla fine della coda di attesa (📖 140).

Contrassegno di trasferimento per le immagini dopo il caricamento

La fotocamera visualizza il contrassegno di caricamento solo per i caricamenti più recenti; il numero di immagini per le quali è visualizzato il contrassegno di caricamento varia in base alla fotocamera:

- Fotocamere Z9, Z8, Z6III e D6: 5.000 (10.000 quando sono inserite due schede di memoria)
- Fotocamere D5: 1.000

Opzioni caricamento FTP

Per informazioni sulla modifica delle impostazioni FTP, vedere [Visualizzazione e regolazione delle impostazioni FTP nell'app NX Field](#) (📖 150).

Identificazione delle immagini caricate su FTP su fotocamere e computer

Toccando  (pulsante opzioni di controllo fotocamera) nel display di riproduzione e impostando [**Protect After Selected Images to FTP**] (Proteggi dopo caricamento immagini selezionate su FTP) su [**Yes**] (Sì) si proteggono automaticamente le immagini sulla scheda di memoria della fotocamera quando sono selezionate nell'elenco miniature per il caricamento su FTP. Lo stato di protezione può essere visualizzato sulla fotocamera e su un software per computer come NX Studio.

Eliminazione di foto selezionate

Le immagini selezionate nell'elenco miniature possono essere eliminate dalla fotocamera remota.

1. Toccare **[Select]** (Seleziona) nel display miniature.



2. Selezionare le immagini da eliminare.
 - Scegliere un'immagine singola nella sequenza per selezionare tutte le immagini nella sequenza.

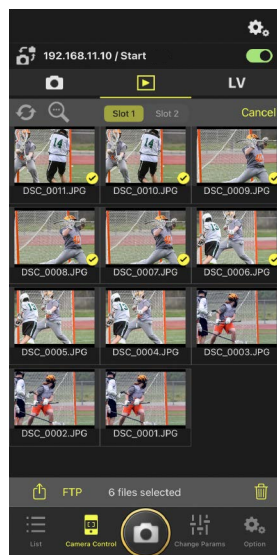

3. Toccare (pulsante elimina).

Viene visualizzata una finestra di dialogo di conferma; toccare **[OK]** per eliminare le immagini selezionate dalla fotocamera remota.

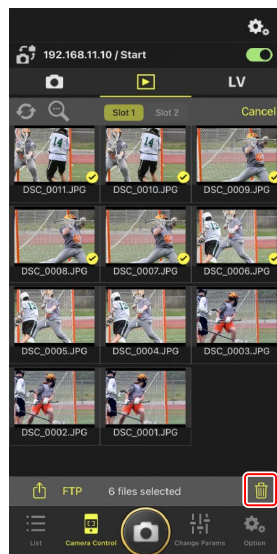

Durante l'eliminazione

Durante l'eliminazione viene visualizzato un indicatore blu rotondo. L'app NX Field non può essere utilizzata mentre è in corso l'eliminazione.

Eliminazione di foto con formato doppio

- L'eliminazione della copia JPEG o HEIF delle immagini registrate con **[Eccedenza]** selezionato in modo NEF (RAW) + JPEG o NEF (RAW) + HEIF elimina anche la copia NEF (RAW).
- Se è stato selezionato **[Backup]**, verranno eliminate solo le immagini sulla scheda di memoria nell'alloggiamento attuale. L'eliminazione della copia JPEG o HEIF di immagini NEF (RAW) + JPEG o NEF (RAW) + HEIF elimina anche la copia NEF (RAW).
- Se è stata selezionata un'opzione formato doppio, verranno eliminate solo le immagini sulla scheda di memoria nell'alloggiamento attuale.

Visualizzazione e regolazione delle impostazioni FTP nell'app NX Field

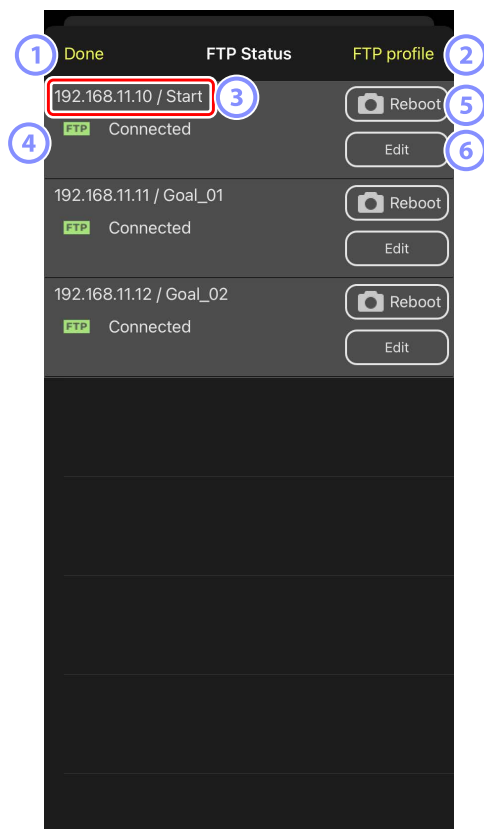

L'app NX Field può essere utilizzata per visualizzare e regolare le impostazioni FTP per le fotocamere nell'elenco fotocamere remote. Andare a  (opzioni) > **[FTP Status]** (Stato FTP) per visualizzare lo stato FTP.



① **[Done]** (Fine)

Salvare tutte le modifiche e uscire dal display impostazioni FTP.

② **[FTP Profile]** (Profilo FTP)

Visualizzare i profili FTP esistenti ( 158) e la cronologia delle connessioni FTP ( 154).

③ **Indirizzo IP/Nome fotocamera remota**

L'indirizzo IP e il nome della fotocamera remota.

④ **Stato di connessione**

Lo stato della connessione tra la fotocamera remota e il server FTP.

- L'icona  (FTP) nell'area delle info fotocamere remote sarà visualizzata in rosso se si verifica un errore FTP.

⑤ **Riavvio**

Riavvia la connessione di rete della fotocamera remota.

Riavvio delle connessioni

- Ristabilire la connessione di rete della fotocamera remota dopo un riavvio richiede circa 30 secondi.
- Toccare [**Reboot**] (Riavvia) per il recupero da un malfunzionamento del server o da un cavo Ethernet scollegato se la fotocamera remota visualizza un errore anche dopo che il server FTP è stato ripristinato.

⑥ **Modifica**

Modificare direttamente i profili FTP della fotocamera remota ( 152) o scegliere profili da un elenco ( 158).

Server FTP disattivato

Se il server FTP si disattiva mentre il caricamento è in corso, la connessione tra l'app NX Field e le fotocamere remote potrebbe diventare irregolare e in seguito andare persa. Per riconnettersi, attendere alcuni minuti prima di riportare l'interruttore di connessione nella posizione  (attivato).

Modifica diretta dei profili FTP delle fotocamere remote

Modificare il profilo FTP attuale per scegliere una destinazione diversa.

Potrebbe essere necessario farlo quando, per esempio, il server FTP si disattiva temporaneamente.

1. Toccare  (pulsante modifica) per la fotocamera remota desiderata nel display di stato FTP.

- Questa opzione è disponibile solo con le fotocamere elencate come **[Connected]** (Connesso).

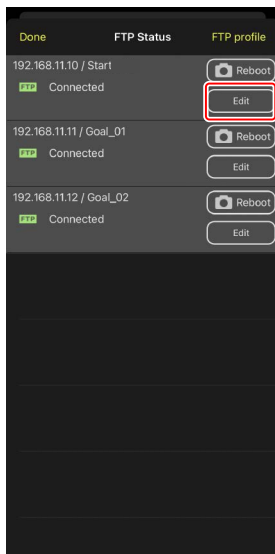

2. Toccare **[Edit the profile directly]** (Modifica il profilo direttamente).

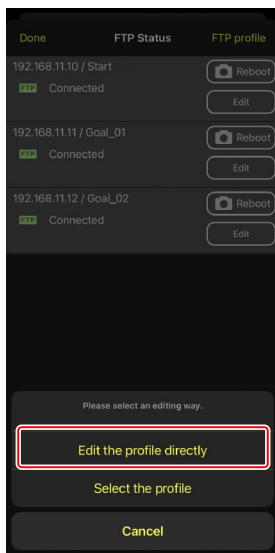

3. Modificare l'indirizzo IP, il numero della porta e altre impostazioni del profilo FTP e toccare **[Save]** (Salva).

La fotocamera remota riavvierà la connessione man mano che aggiorna il profilo FTP.

- Se la connessione ha successo, **[Connected]** (Connesso) apparirà sul display di stato FTP.

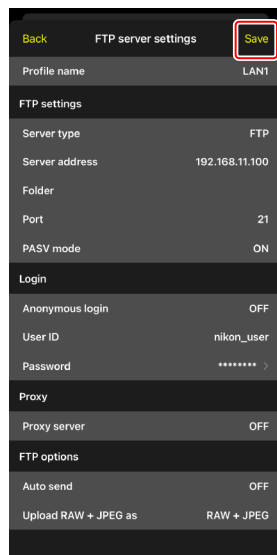

 **Selezione del tipo di immagini da caricare su FTP (solo fotocamere Z9, Z8 (versione firmware "C" 2.10 o successiva) e Z6III)**

Dopo aver selezionato **[ON]** (ATTIVATO) per **[FTP options]** (Opzioni FTP) > **[Auto send]** (Invio automatico), è possibile selezionare il tipo di immagini per il caricamento FTP per le seguenti impostazioni di caricamento:

- **[Upload RAW + JPEG as]** (Carica RAW + JPEG come) (Z9)
- **[Upload RAW + JPEG as (Overflow/backup)]** (Carica RAW + JPEG come (Eccedenza/backup)) (Z8, Z6III)
- **[Upload RAW + JPEG as (RAW primary - JPEG secondary)]** (Carica RAW + JPEG come (RAW primario - JPEG secondario)) (Z8, Z6III)
- **[Upload RAW + HEIF as (Overflow/backup)]** (Carica RAW + HEIF come (Eccedenza/backup)) (Z8, Z6III)
- **[Upload RAW + HEIF as (RAW primary - JPEG secondary)]** (Carica RAW + HEIF come (RAW primario - JPEG secondario)) (Z8, Z6III)

Aggiunta di profili FTP

È possibile aggiungere profili dalla cronologia delle connessioni o immettere direttamente nuovi profili e aggiungerli all'elenco. I profili FTP nell'elenco possono essere utilizzati per scegliere la destinazione per le immagini caricate dalle fotocamere remote.

■ Aggiunta di profili dalla cronologia delle connessioni

Selezionare i profili nella cronologia delle connessioni e aggiungerli all'elenco.

1. Toccare **[FTP profile]** (Profilo FTP) nel display di stato FTP.

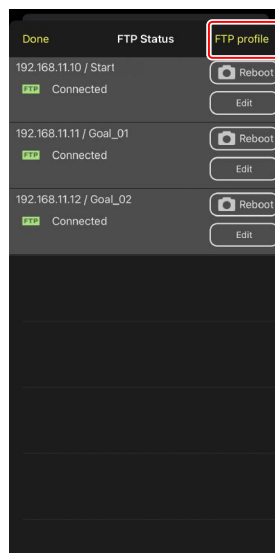

2. Toccare **[History]** (Cronologia) e quindi toccare **[Move to List]** (pulsante sposta nell'elenco) per il profilo FTP desiderato nella cronologia delle connessioni. Il profilo FTP selezionato verrà aggiunto all'elenco e potrà essere utilizzato per connessioni successive.

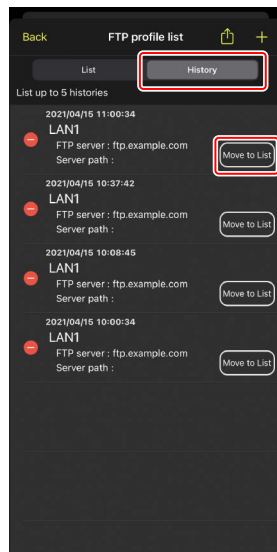

■ Immissione diretta di profili FTP

Immettere un profilo server FTP e aggiungerlo all'elenco dei profili FTP.

1. Toccare **[FTP profile]** (Profilo FTP) nel display di stato FTP.

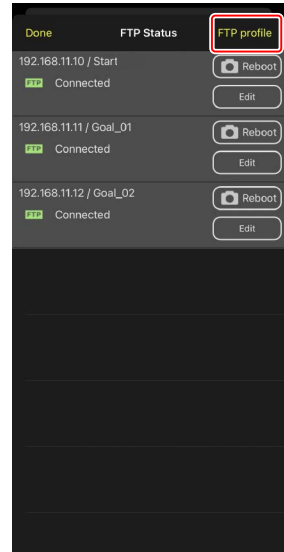

2. Toccare **+**.

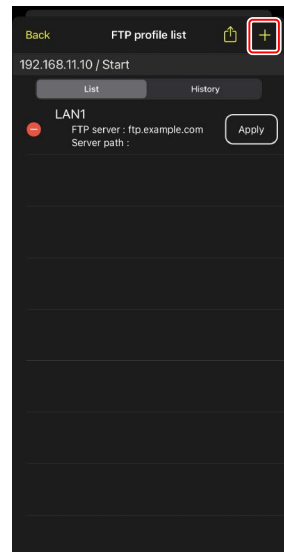

3. Immettere le impostazioni desiderate e toccare **[Save]** (Salva).

Il nuovo profilo FTP verrà aggiunto all'elenco e potrà essere utilizzato per connessioni successive.

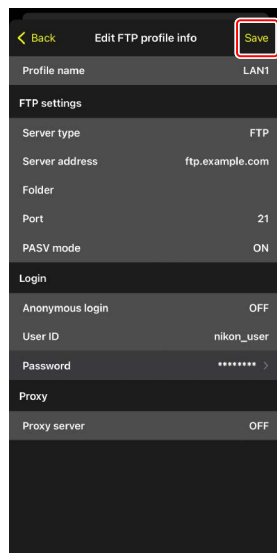

■ Selezione delle destinazioni dall'elenco di profili FTP

I profili FTP nell'elenco possono essere utilizzati per scegliere la destinazione per le immagini caricate dalle fotocamere remote.

1. Toccare  (pulsante modifica) per la fotocamera remota desiderata nel display di stato FTP.

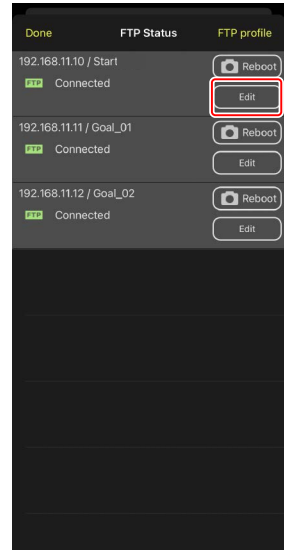

2. Toccare **[Select the profile]** (Seleziona il profilo).

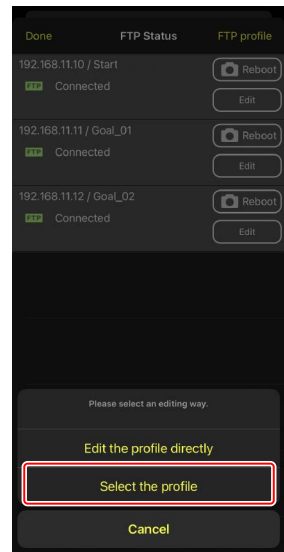

3. Toccare  (pulsante applica) per il profilo FTP desiderato.

La fotocamera remota riavvierà la connessione man mano che aggiorna il profilo FTP.

- Se la connessione ha successo, [**Connected**] (Connesso) apparirà nel display di stato FTP.

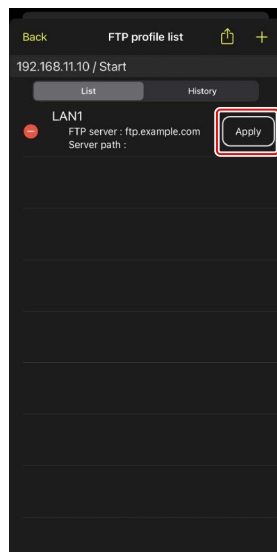

Precauzione: scelta dei profili FTP

I profili FTP contenenti impostazioni per FTPS o altre funzioni disponibili solo con fotocamere o firmware della fotocamera specifici possono essere selezionati solo se le funzioni sono supportate dalla fotocamera in questione.

Copia dei profili FTP della fotocamera remota ad altri iPhone o iPad

I profili FTP delle fotocamere remote possono essere copiati nelle app NX Field su altri iPhone o iPad.

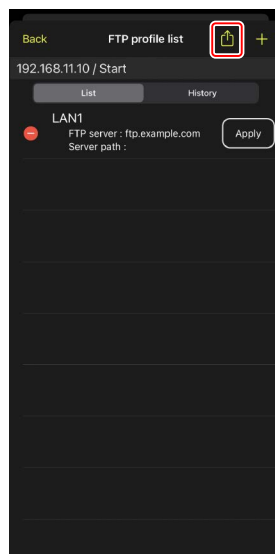

Nell'elenco dei profili FTP, toccare  (pulsante condividi) e selezionare un metodo di condivisione e una destinazione.

Toccare **[OK]** nelle finestre di dialogo di conferma visualizzate sui dispositivi sorgente e di destinazione per copiare il profilo FTP nell'app NX Field sul dispositivo di destinazione.



Copia delle impostazioni di connessione per tutte le fotocamere remote su altri iPhone o iPad

Gli indirizzi IP e i nomi fotocamera delle fotocamere remote con nomi display salvati nell'app NX Field (☞ 49) possono essere copiati nelle app NX Field su altri iPhone o iPad.

Andare a  (opzioni) > [**Camera Connection**] (Connessione fotocamera), toccare  (pulsante condividi), quindi selezionare un metodo di condivisione e una destinazione.

Toccare [**OK**] nelle finestre di dialogo di conferma visualizzate sui dispositivi sorgente e di destinazione per copiare gli indirizzi IP e i nomi fotocamera per tutte le fotocamere remote con il nome display attuale sul dispositivo sorgente nell'app NX Field sul dispositivo di destinazione.

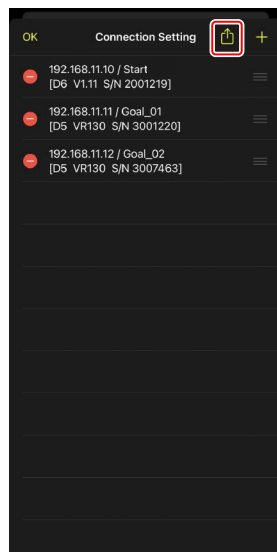

Formattazione delle schede di memoria delle fotocamere remote con l'app NX Field

Per formattare le schede di memoria inserite nelle fotocamere remote, andare a  (opzioni) e selezionare **[Card Format]** (Formato scheda).

Selezionare l'alloggiamento contenente la scheda di memoria e toccare **[Starts formatting the card...]** (Avvia formattazione della scheda...). Viene visualizzata una finestra di dialogo di conferma; toccare **[OK]** per formattare la scheda di memoria.

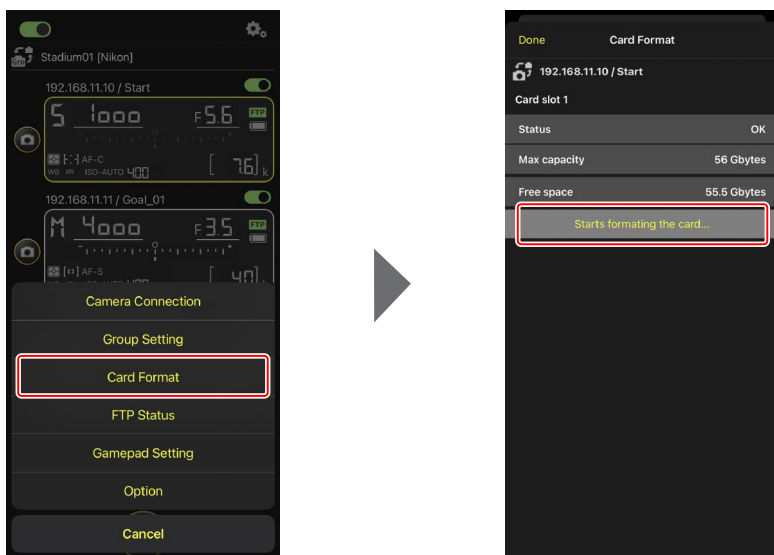

Velocità di caricamento e frequenza fotogrammi

Abbassare la velocità di caricamento e la frequenza fotogrammi live view può aiutare a rendere NX Field più reattiva quando la rete è lenta.

Scelta di una velocità di caricamento

La velocità di caricamento può essere regolata andando a  (opzioni), selezionando [**Option**] (Opzione) > [**Network speed**] (Velocità di rete) e utilizzando il cursore.

- Toccare [**Done**] (Fine) per salvare le modifiche.

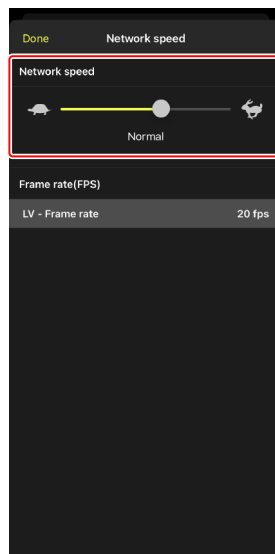

Scelta di una frequenza fotogrammi per Live view

Per scegliere una frequenza fotogrammi per il display live view, andare a  (opzioni), selezionare [**Option**] (Opzione) > [**Network speed**] (Velocità di rete) e toccare [**LV - Frame rate**] (LV - Frequenza fotogrammi).

- Scegliere da valori da 1 a 30 fps. La scelta di frequenze fotogrammi lente quando l'app è lenta può aiutare a renderla più reattiva.
- Toccare [**Done**] (Fine) per salvare le modifiche.

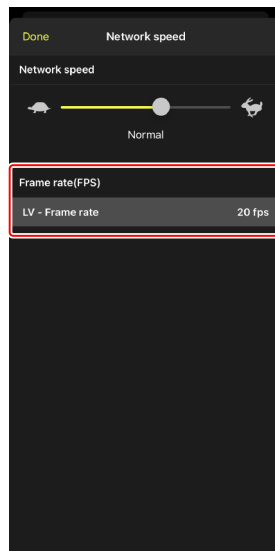

Opzioni Live view

La frequenza fotogrammi può essere regolata anche dalla finestra di dialogo delle opzioni live view (📖 102).

Utilizzo di Wake-on-LAN per attivare il timer di standby sulle fotocamere remote (solo D6)

La D6 supporta la funzione Wake-on-LAN (WOL) dell'app NX Field, utilizzata per attivare i timer di standby sulle fotocamere remote. Per utilizzare WOL, è necessario fornire all'app NX Field l'indirizzo MAC della fotocamera remota.

Impostazioni di connessione

Terminare la connessione alla fotocamera remota prima di effettuare modifiche a [Connection Setting] (Impostazione connessione).

Immissione degli indirizzi MAC per fotocamere remote

L'immissione dell'indirizzo MAC della fotocamera remota attiva WOL.

1. Toccare  (pulsante opzioni) e selezionare [Camera Connection] (Connessione fotocamera).

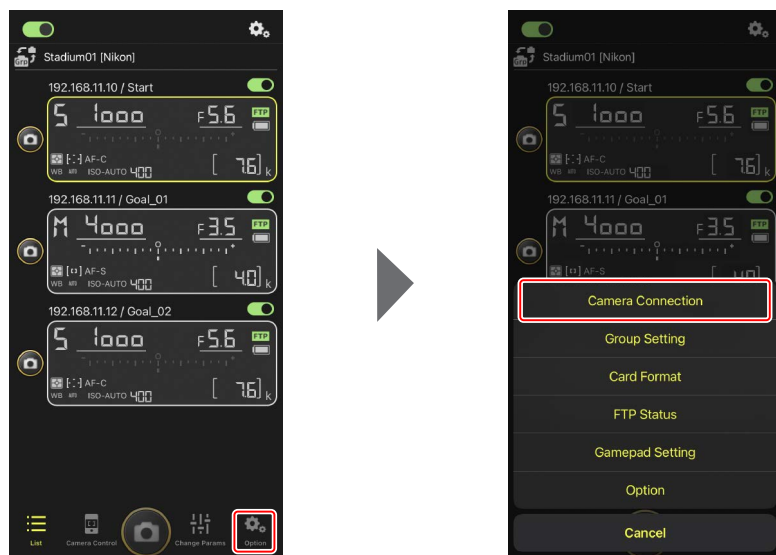

2. Toccare le informazioni di connessione per una fotocamera D6 remota da configurare per l'uso con WOL.

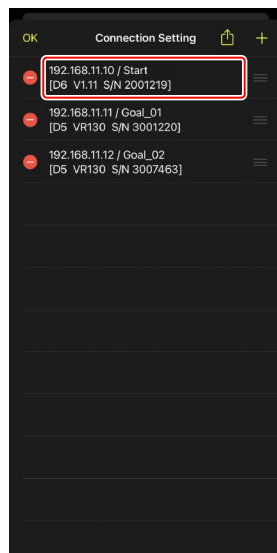

3. Immettere un indirizzo MAC e toccare [**Save**] (Salva).

L'indirizzo MAC della fotocamera remota può essere visualizzato selezionando [**LAN/WT cablata**] > [**Opzioni**] > [**Indirizzo MAC**] nel menu impostazioni della fotocamera. Non è necessario inserire i trattini.

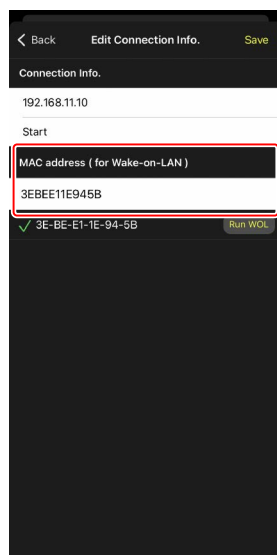

Utilizzo di Wake-on-LAN per attivare il timer di standby sulle fotocamere remote (solo D6)

Utilizzo di WOL per attivare il timer di standby su fotocamere remote

Eseguire WOL per attivare i timer di standby sulle fotocamere remote.

1. Toccare  (pulsante opzioni) e selezionare [**Camera Connection**] (Connessione fotocamera).

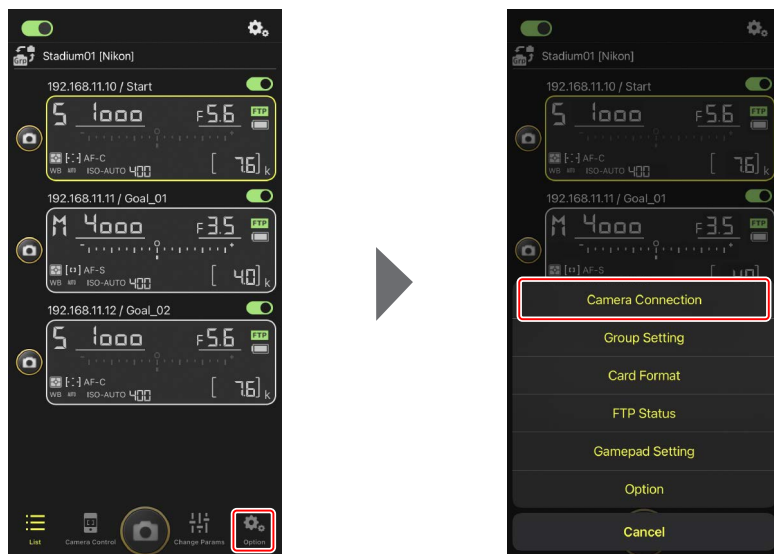

Utilizzo di Wake-on-LAN per attivare il timer di standby sulle fotocamere remote

(solo D6)

2. Toccare le informazioni di connessione per una fotocamera D6 remota da configurare per l'uso con WOL.

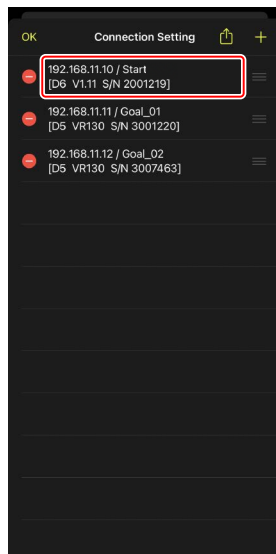

3. Toccare **Run WOL** (pulsante esegui WOL).

Viene visualizzata una finestra di dialogo di conferma; toccare **[OK]** per attivare il timer di standby sulla fotocamera remota.

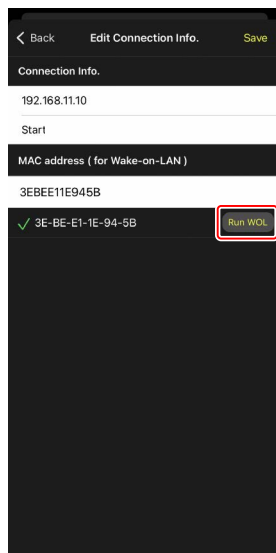

Utilizzo di Wake-on-LAN per attivare il timer di standby sulle fotocamere remote (solo D6)

☑ **Attenzione: Utilizzo di WOL**

- Rivolgersi all'amministratore di rete per informazioni sul supporto di WOL.
- Dato che sono necessari circa 30 secondi per ristabilire la connessione alla rete dopo il riavvio del timer di standby, consigliamo di selezionare impostazioni di 10 o 30 minuti per **[Timer di standby]** nei menu della fotocamera.
- Assicurarsi che la fotocamera remota sia accesa.

🔧 **Utilizzo di WOL per avviare il timer di standby**

WOL può essere utilizzato per avviare il timer di standby solo se sia la fotocamera remota sia l'iPhone o l'iPad si trovano sulla stessa rete. WOL potrebbe non funzionare se i dispositivi si trovano su reti diverse connesse tramite un router.

Azionare fotocamere remote connesse a un iPhone tramite un gamepad

Per utilizzare un gamepad per rilasciare gli otturatori sulle fotocamere remote connesse a un iPhone, andare a  (opzioni) e selezionare **[Gamepad Setting]** (Impostazione gamepad).

- Le seguenti funzioni possono essere assegnate ai pulsanti sul gamepad:
 - **[Shooting all cameras]** (Azionare tutte le fotocamere): rilasciare gli otturatori su tutte le fotocamere remote connesse.
 - **[Shooting selected camera]** (Azionare la fotocamera selezionata): rilasciare l'otturatore su una fotocamera remota connessa selezionata dall'elenco.
- Per istruzioni su come connettere il gamepad all'iPhone, fare riferimento alla documentazione fornita con il gamepad.

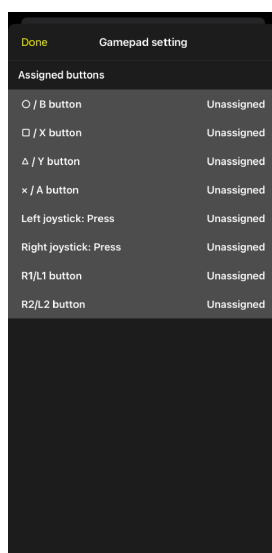
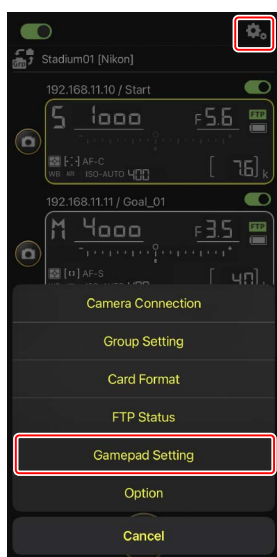

Altre opzioni

Per accedere a impostazioni come timeout della connessione e livelli di notifica, andare a  (opzioni) e selezionare **[Option]** (Opzioni).

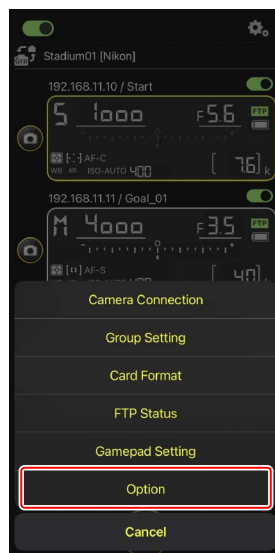

Voce	Voce secondaria	Descrizione
Misc settings (Impostazioni miste)	Sets date & time by local time (Imposta data e ora locale)	Scegliere se sincronizzare gli orologi sulle fotocamere remote con l'iPhone.
	Connection timeout (Timeout di connessione)	Scegliere per quanto tempo l'app continua a tentare la connessione quando non c'è alcuna risposta dalla fotocamera remota. Si verificherà un errore se non è possibile connettersi nel periodo di tempo selezionato.
	Enable the shooting menu bank (Attiva il set impostazioni menu di ripresa) (📖 131)	Scegliere se attivare la selezione del set impostazioni menu di ripresa.

Voce	Voce secondaria	Descrizione
Warning notification (Notifica avvertenza)	Enable notification (Attiva notifica)	Scegliere se visualizzare le notifiche.
	Number of exposures remaining (Numero di esposizioni rimanenti)	Viene visualizzata un'avvertenza se lo spazio rimanente sulla scheda di memoria nella fotocamera remota scende al di sotto di questo limite.
	Battery level (Livello batteria ricaricabile)	Viene visualizzata un'avvertenza se la batteria ricaricabile della fotocamera remota scende al di sotto di questo limite. Se si seleziona "1%", la connessione alla fotocamera remota potrebbe essere persa prima che l'avvertenza possa essere visualizzata.
Network speed (Velocità di rete)	Network speed (Velocità di rete)	Scegliere una velocità di caricamento.
	Frame rate (FPS) (Frequenza fotogrammi (FPS)) (📖 164)	Scegliere una frequenza fotogrammi per il display live view.
Wake-on-LAN (Attiva su LAN) (solo D6)	Run Wake-on-LAN to cameras (Esegui Attiva su LAN sulle fotocamere) (📖 165)	Scegliere se eseguire WOL.
Save camera settings (Salva impostazioni fotocamera)	—	Salvare le impostazioni attuali sulla fotocamera.
Reboot camera (Riavvia fotocamera)	Reboot all cameras (Riavvia tutte le fotocamere) (📖 134)	Riavviare tutte le fotocamere remote collegate.
Information (Informazioni)	Version (Versione)	Visualizzare le informazioni sulla versione.
	License information (Informazioni di licenza)	Visualizzare le informazioni di licenza.
	Privacy policy (Normativa sulla privacy)	Visualizzare la normativa sulla privacy.
	Support (Supporto)	Aprire il browser web sul sito web di supporto clienti.

Scatto e selezione di immagini in remoto per il caricamento con un iPad

Gli iPad che eseguono l'app NX Field possono essere utilizzati per rilasciare gli otturatori, registrare video o regolare le impostazioni su fotocamere remote e per selezionare le immagini per il caricamento tramite FTP.

Caricamento di immagini tramite FTP

Le immagini caricate su server FTP utilizzando l'app NX Field non sono le copie memorizzate sull'iPad, ma invece le immagini originali memorizzate nella scheda di memoria della fotocamera.

La funzione "Split view" dell'iPad

L'app NX Field supporta la funzione "Split View" dell'iPad.

Display dell'app NX Field

L'app NX Field viene avviata nella vista elenco. I controlli sono descritti di seguito.



① Nome display e [Group Name] (Nome gruppo) (📖 60)

Il nome display e il nome gruppo. Toccare per cambiare i nomi display.

② Interruttore di connessione (📖 67)

Attivare o disattivare la connessione alle fotocamere remote elencate con il nome display attuale.

③ Pulsante di scatto (su una fotocamera)

Rilascia l'otturatore sulla fotocamera remota selezionata.

④ **Info fotocamere remote** (📖 177)

Una serie di display che rispecchiano le informazioni nei pannelli di controllo superiori della fotocamera, compresi tempo di posa e diaframma. Le fotocamere possono essere controllate individualmente usando il pulsante di scatto a sinistra e l'interruttore di connessione nell'angolo in alto a destra di ciascun display. Toccare e tenere premuta l'area info fotocamere remote per visualizzare i sottomenu per i controlli e le impostazioni della fotocamera.

⑤ **Casella di controllo**

Visualizzata quando si passa a  (opzioni) e si seleziona [**Group Release**] (Rilascio di gruppo) per [**Option**] (Opzione) > [**Shooting Button (multi-camera) setting**] (Impostazione (multicamera) pulsante di scatto). Toccando "Pulsante di scatto (su più fotocamere)" si rilasciano gli otturatori su tutte le fotocamere remote selezionate (📖 239).

⑥ **Icona di accesso alla scheda di memoria**

Si illumina durante la registrazione dei dati sulla scheda di memoria nella fotocamera remota.

⑦ **Icona di Pre-Scatto Capture** (📖 208)

Visualizzata durante l'esecuzione di Pre-Scatto Capture dall'app NX Field (solo Z9 versione firmware "C" 5.00 o successiva).

⑧ **Icona A-CAP** (📖 245)

Visualizzata durante l'esecuzione di Auto Capture dall'app NX Field (solo Z9 versione firmware "C" 5.00 o successiva).

⑨ **Foto intervallate** (📖 233)

Visualizzare le opzioni del timer degli intervalli.

⑩ **Elenco** (📖 181)

Apri il display elenco.

⑪ **Pulsante di scatto (su più fotocamere)**

Rilascia gli otturatori su tutte le fotocamere nell'elenco fotocamere remote con gli interruttori di connessione attualmente in posizione  (attivato). È anche possibile rilasciare l'otturatore solo sulle fotocamere remote selezionate (📖 239).

12 Live view

Aprire live view. Scegliere tra le visualizzazioni affiancata (📖 189), principale/secondaria (📖 190) e "skin" (📖 191) e scattare foto o regolare le impostazioni della fotocamera.

13 Opzioni (📖 188)

Aprire il display opzioni.

14 Pulsante AF-ON

La fotocamera mette a fuoco mentre il pulsante è tenuto premuto. Toccare e tenere premuto il pulsante quando la funzione Pre-Scatto Capture è attivata per eseguire il buffering di Pre-Scatto Capture. Il comportamento del pulsante può essere modificato toccando  (opzioni) e selezionando [**Option**] (Opzione) > [**AF-On button setting**] (Impostazione pulsante AF-On) (📖 320).

Info fotocamera remota

Visualizzare le stesse informazioni mostrate nel pannello di controllo superiore della fotocamera remota, compresi tempo di posa e diaframma.

■ Info fotocamera remota nell'elenco fotocamere remote

Le info fotocamera remota visualizzate nell'elenco fotocamere remote includono dettagli come il tipo di misurazione esposimetrica selezionato e il numero di esposizioni rimanenti. Toccando e tenendo premute le info fotocamera remota vengono visualizzati i sottomenu che possono (tra le altre cose) essere utilizzati per controllare la fotocamera o regolare le impostazioni (📖 179).

- Se è attivato [**Enable the shooting menu bank**] (Attiva il set impostazioni menu di ripresa), è possibile commutare tra i set impostazioni menu di ripresa scorrendo le info fotocamera remota a sinistra o a destra (📖 276).

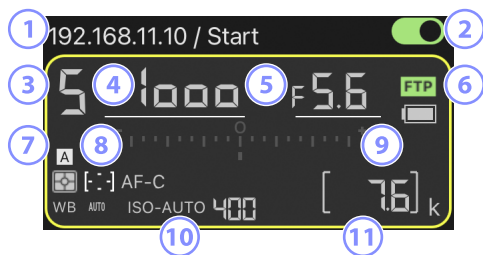

- ① Indirizzo IP/home
- ② Interruttore di connessione (su una fotocamera)
- ③ Modo di ripresa
- ④ Tempo di posa
- ⑤ Diaframma
- ⑥ Stato connessione FTP/livello batteria
- ⑦ Misurazione esposimetrica/modo area AF/modo messa a fuoco/bilanciamento del bianco
- ⑧ Set impostazioni menu di ripresa (da "A" a "D")
- ⑨ Indicatore di esposizione
- ⑩ Indicatore di sensibilità ISO auto/Sensibilità ISO
- ⑪ Numero di esposizioni rimanenti

■ Info fotocamera remota nel display live view

Informazioni limitate sulle impostazioni della fotocamera appaiono sotto il display live view per ciascuna fotocamera remota.

- Se il modo foto è selezionato in live view e **[Enable the shooting menu bank]** (Attiva il set impostazioni menu di ripresa) è attivato, è possibile commutare tra i set impostazioni menu di ripresa scorrendo le info fotocamera remota a sinistra o a destra (solo Z9 e Z8; 📖 276).



- ① Set impostazioni menu di ripresa (da "A" a "D")
- ② Modo di ripresa
- ③ Tempo di posa
- ④ Diaframma
- ⑤ Indicatore di sensibilità ISO auto/Sensibilità ISO

■ Il sottomenu Vista/Impostazioni

Toccano e tenendo premute le info fotocamera remote nella vista elenco vengono visualizzate le opzioni seguenti. Toccare le opzioni per passare alla vista desiderata.



Opzione	Descrizione	
[Shows Tiled view live-view] (Mostra live view in vista affiancata)	Passare a live view con vista affiancata.	189
[Shows Main-sub view live-view] (Mostra live view con vista principale-secondaria)	passare a live view con vista principale/secondaria con la fotocamera remota selezionata che funziona da fotocamera principale.	190
[Shows Skin view] (Mostra vista Skin)	passare alla vista "skin".	191
[Camera Control] (Controllo fotocamera)	visualizzare i controlli per la fotocamera selezionata.	182
[Change Params] (Modifica parametri)	visualizzare le impostazioni per la fotocamera selezionata.	185
[Copy exposure info.] (Copia info esposizione)	Visualizzare un elenco delle fotocamere remote in cui è possibile copiare le impostazioni di esposizione. L'elenco può essere visualizzato anche toccando e tenendo premute le info fotocamera remota nel display controllo fotocamera o impostazioni della fotocamera.	265

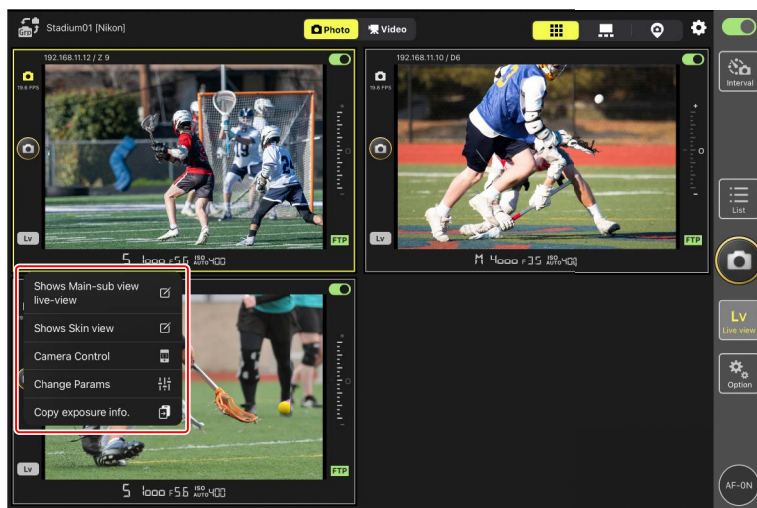

- Un sottomenu può essere visualizzato toccando e tenendo premuto un riquadro live view in live view affiancato o live view principale/secondario.



- In live view "skin", è possibile visualizzare un sottomenu toccando e tenendo premuta l'icona della fotocamera.
- L'unica voce visualizzata quando si toccano e si tengono premute le info fotocamera remota nel display controllo fotocamera o impostazioni della fotocamera è **[Copy exposure info.]** (Copia info esposizione).

Il display elenco









Visualizzare informazioni per le fotocamere nell'elenco fotocamere remote.

- Gli obturatori su tutte le fotocamere con interruttori di connessione attualmente in posizione  (attivato) possono essere rilasciati contemporaneamente (📖 193). È anche possibile rilasciare l'otturatore solo sulle fotocamere remote selezionate (📖 239).
- Gli obturatori per le fotocamere selezionate possono essere rilasciati anche individualmente (📖 197).
- Se sono stati creati più nomi display, è possibile commutare tra loro toccando  (pulsante display).



Il display controllo fotocamera

I controlli fotocamera possono essere visualizzati toccando e tenendo premute le info o live view (nella vista affiancata o principale/secondaria) per la fotocamera remota desiderata e selezionando **[Camera Control]** (Controlli fotocamera) dal sottomenu vista/impostazioni.

- È possibile regolare la messa a fuoco durante la ripresa usando i controlli in  (scheda fotocamera) (solo D6/D5;  198).
 - Selezionare  (scheda fotocamera) e toccare  (pulsante A-CAP) per eseguire le operazioni di Auto Capture (solo Z9 versione firmware "C" 5.00 o successiva;  245).
- Selezionare  (scheda riproduzione) per visualizzare le immagini scattate con la fotocamera remota. È inoltre possibile eliminare le immagini o caricarle su un server FTP ( 280). Tuttavia, questa opzione non può essere utilizzata quando è selezionato **Video** live view (scheda video).
- Selezionare **LV** (scheda LV) per scattare foto durante la visualizzazione di un'immagine dal vivo dalla fotocamera remota ( 203).

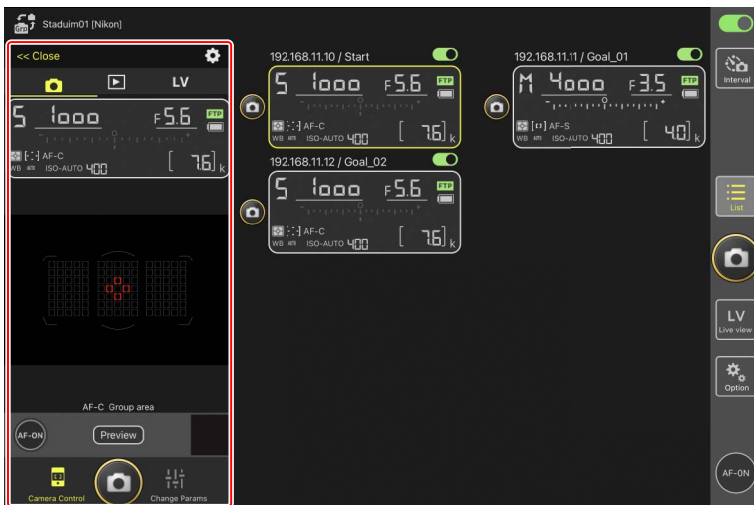

Modifica delle impostazioni della fotocamera nel display info della fotocamera remota





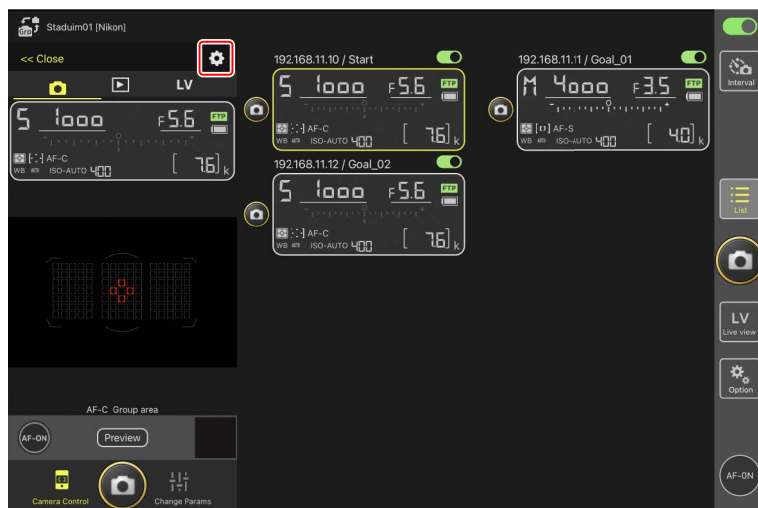

Le modifiche alle impostazioni possono essere effettuate toccando le seguenti voci nei riquadri info della fotocamera remota nel display controlli fotocamera:

- Modo di ripresa
- Tempo di posa
- Diaframma
- Misurazione esposimetrica
- Modo area AF
- Modo di messa a fuoco
- Bilanciamento del bianco
- Compensazione dell'esposizione
- ISO-AUTO (controllo automatico sensibilità ISO)
- Sensibilità ISO

Opzioni controllo fotocamera

Per visualizzare le impostazioni controllo fotocamera per la scheda attuale, toccare  (pulsante opzioni di controllo fotocamera) nel display controllo fotocamera.



Scheda	Descrizione	
 Fotocamera	Regolare le impostazioni relative alla messa a fuoco.*	 260
 Riproduzione	Regolare le impostazioni per il display di riproduzione.*	 287
 LV	Regolare le impostazioni per live view.*	 210

* Le opzioni disponibili variano in base alla fotocamera.

Il display "Modifica parametri"

Le impostazioni fotocamera possono essere visualizzate toccando e tenendo premute le info o in live view (nella vista affiancata o principale/secondaria) per la fotocamera remota desiderata e selezionando [**Change Params**] (Cambia parametri) dal sottomenu vista/impostazioni. Il display può essere utilizzato per regolare le impostazioni foto e video della fotocamera remota, compresi esposizione, autofocus e qualità dell'immagine (📖 263, 268).





Modifica delle impostazioni della fotocamera nel display info della fotocamera remota

Le modifiche alle impostazioni possono essere effettuate toccando le seguenti voci nei riquadri info fotocamera remota nel display "modifica parametri":

- Modo di ripresa
- Tempo di posa
- Diaframma
- Misurazione esposimetrica
- Modo area AF
- Modo di messa a fuoco
- Bilanciamento del bianco
- Compensazione dell'esposizione
- ISO-AUTO (controllo automatico sensibilità ISO)
- Sensibilità ISO

Il display impostazioni Auto Capture (solo Z9 versione firmware "C" 5.00 o successiva)

Selezionare  (scheda fotocamera) nel display controllo fotocamera e toccare  (pulsante A-CAP) per mostrare il display delle impostazioni Auto Capture. È possibile configurare le impostazioni Auto Capture, visualizzare un'anteprima, caricare le premisurazioni utente e avviare o sospendere Auto Capture ( 245).

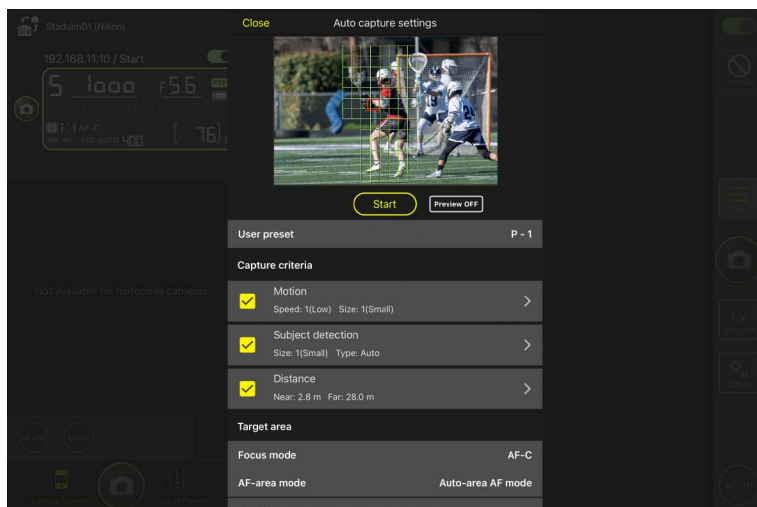



Il display opzioni

Utilizzato per attività quali la regolazione delle impostazioni di rete, di gruppo e di profilo FTP delle fotocamere remote o la formattazione di schede di memoria (📖 320).





Live view

Toccare  (pulsante live view) per i live view simultanei attraverso gli obiettivi di più fotocamere remote. È possibile scegliere tra le viste affiancate, principale/secondaria e "skin". È inoltre possibile commutare le viste toccando e tenendo premute le informazioni fotocamera remota e selezionando l'opzione desiderata nel sottomenu vista/impostazioni ( 179).

■ Vista affiancata

La vista affiancata è divisa in display live view della stessa dimensione, uno per ciascuna fotocamera remota. Questo display può essere utilizzato per l'autofocus, lo scatto di foto e la registrazione di video.

- Per passare alla visualizzazione affiancata, toccare e tenere premute le informazioni per una fotocamera remota e selezionare **[Shows Tiled view live-view]** (Mostra live view vista affiancata) dal sottomenu vista/impostazioni o selezionare  (scheda vista affiancata) sopra e verso il bordo destro del display live view multicamera.
- Fino a nove fotocamere alla volta possono essere visualizzate in vista affiancata.
- Per ulteriori informazioni, vedere le sezioni sullo scatto di foto ( 211) e sulla registrazione di video ( 222) nella vista affiancata.

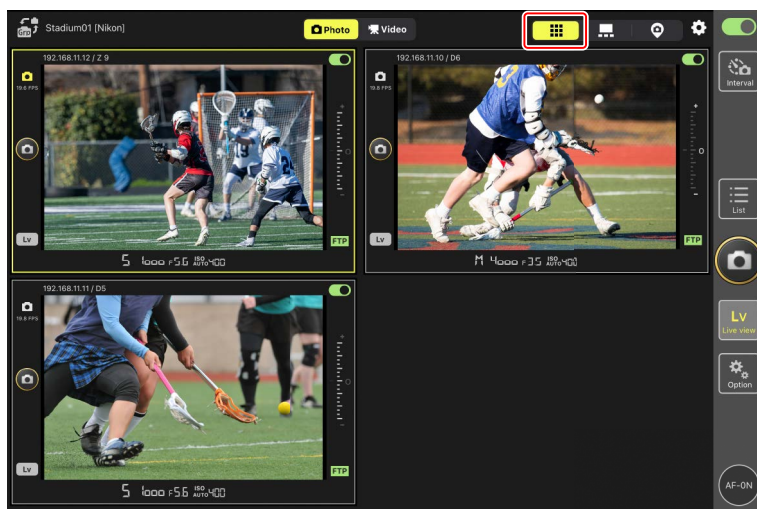

■ Vista principale/secondaria

La vista da una fotocamera viene visualizzata in un formato grande, mentre le viste dalle rimanenti fotocamere sono mostrate in dimensioni più piccole. Questo display può essere utilizzato per l'autofocus, lo scatto di foto e la registrazione di video.

- Per passare alla vista principale/secondaria, toccare e tenere premute le informazioni per una fotocamera remota e selezionare **[Shows Main-sub view live-view]** (Mostra live view vista principale-secondaria) dal sottomenu vista/impostazioni o selezionare  (scheda vista principale/secondaria) sopra e verso il bordo destro del display live view multicamera.
- Toccando una vista secondaria la si visualizza nella vista principale e si relega la fotocamera attualmente nella vista principale a una vista secondaria.
- Per ulteriori informazioni, vedere le sezioni sullo scatto di foto (📖 213) e sulla registrazione di video (📖 224) nella vista principale/secondaria.

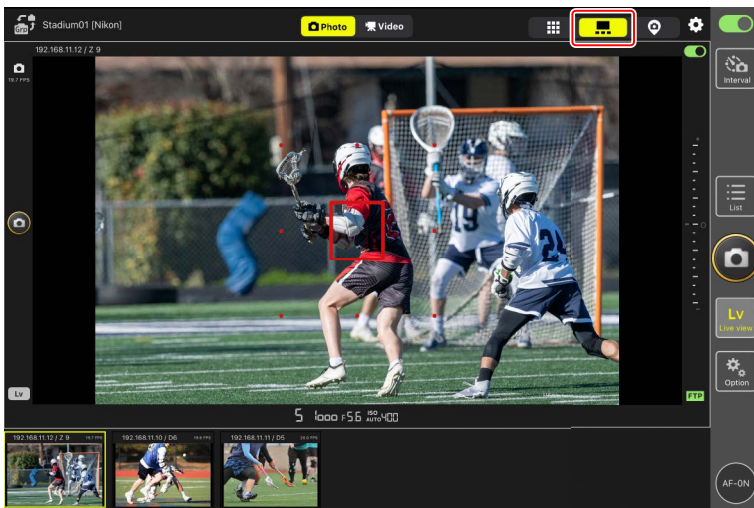

■ Vista "Skin"

Questa vista utilizza le immagini memorizzate sull'iPad come "skin". Un modo in cui questa funzione può essere utilizzata è fornire una mappa che mostri le posizioni delle fotocamere remote.

- Per passare alla vista "skin", toccare e tenere premute le informazioni per una fotocamera remota e selezionare **[Shows Skin view]** (Mostra vista Skin) dal sottomenu vista/impostazioni oppure selezionare  (scheda vista "skin") sopra e verso il bordo destro del display live view multicamera.
- Per ulteriori informazioni, vedere [Impostazioni vista "Skin"](#) (📖 226).

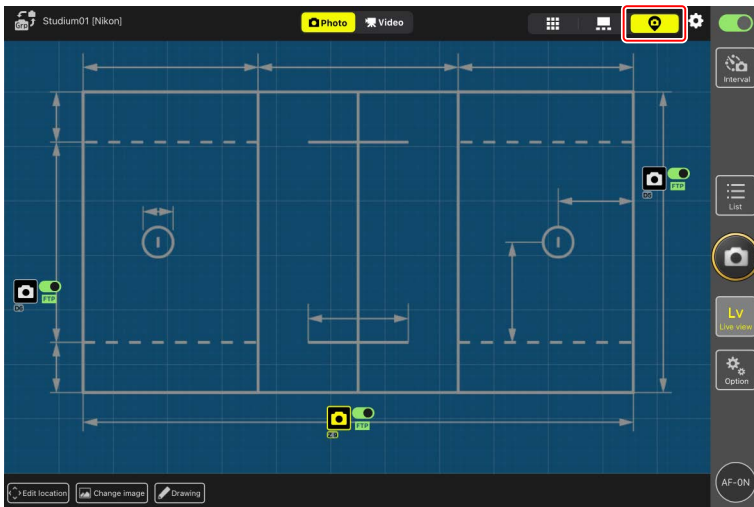

Scatto di foto con l'app NX Field

Nell'app NX Field, gli otturatori delle fotocamere remote possono essere rilasciati dal display elenco o dal live view. I video possono essere registrati durante live view nei display affiancato o principale/secondario (📖 220).



Scatto di foto nel display elenco

📌 **Attenzione: Scatto di foto nel display elenco**



Lo streaming di immagini dal vivo e la risposta del pulsante di scatto potrebbero verificarsi in ritardo se si passa a live view immediatamente dopo aver scattato una sequenza di immagini nel display elenco.





🔧 **Opzioni (AF-ON)**

Per scegliere il comportamento di  (pulsante AF-ON), andare a  (opzioni) e selezionare **[Option]** (Opzione) > **[AF-On button setting]** (Impostazione pulsante AF-On).

- **[Push type]** (Tipo a pressione): la fotocamera mette a fuoco mentre si tiene premuto  (pulsante AF-ON).
- **[Toggle type]** (Tipo a commutazione): la messa a fuoco si avvia quando si tocca  (pulsante AF-ON) e continua finché non si tocca il pulsante una seconda volta.

■ Scatto di foto con più fotocamere remote

Toccando  (pulsante di scatto) a destra del display elenco vengono rilasciati gli otturatori su tutte le fotocamere remote con gli interruttori di connessione attualmente nella posizione  (attivato).



- Per mettere a fuoco tutte le fotocamere remote utilizzando l'autofocus, toccare e tenere premuto  (pulsante AF-ON).
- Le informazioni delle fotocamere remote per la fotocamera in questione sono evidenziate in verde mentre la fotografia è in corso.
- L'icona di accesso alla scheda di memoria ( 175) si illumina durante la registrazione delle immagini nella scheda di memoria.
- L'icona  (FTP) lampeggia durante il caricamento delle immagini su un server FTP.
- È anche possibile rilasciare l'otturatore solo sulle fotocamere remote selezionate ( 239).



Disattivazione dello scatto su fotocamere selezionate

Gli scatti per fotocamere selezionate possono essere disattivati toccando  (interruttore connessione) sopra e verso il lato destro delle informazioni fotocamere remote di ciascuna fotocamera.



Selezione delle fotocamere da rilasciare

È possibile selezionare i tipi di fotocamere remote da rilasciare quando si tocca  (pulsante di scatto), andando a  (opzioni) e selezionando **[Option]** (Opzione) > **[Shooting Button (multi-camera) setting]** (Impostazione (multicamera) pulsante di scatto).





- **[Shooting Button (multi-camera) setting]** (Impostazione (multicamera) pulsante di scatto) si applica solo alle fotocamere remote cui è assegnato lo stesso nome display e che sono attualmente connesse all'app NX Field.

Opzioni	Fotocamere da rilasciare
[All cameras] (Tutte le fotocamere)	Tutte le fotocamere remote.
[Selected camera only] (Solo fotocamera selezionata)	Fotocamere remote selezionate.
[All cameras except the selected one] (Tutte le fotocamere tranne quella selezionata)	Tutte le fotocamere remote diverse da quella selezionata.
[Group Release] (Rilascio di gruppo)	La fotocamera remota selezionata e tutte quelle nello stesso gruppo di ripresa.

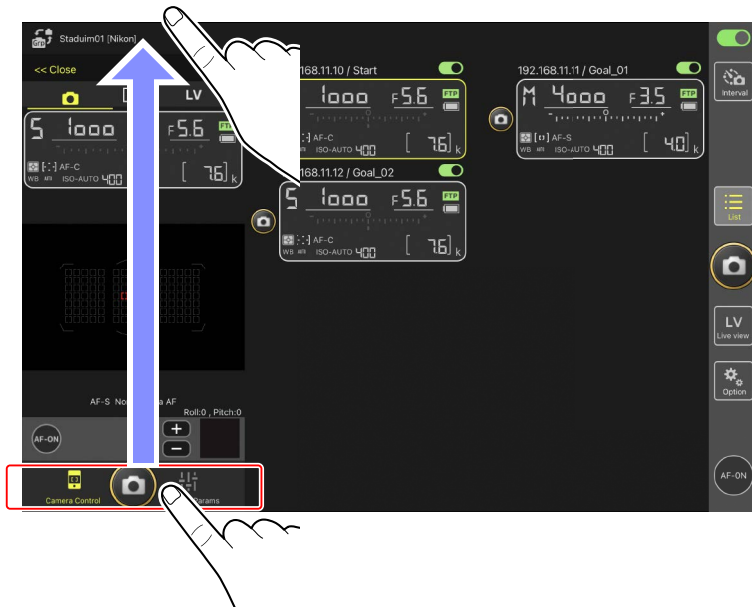
Modo di scatto a schermo intero



Selezionare **[Camera Control]** (Controllo fotocamera) dal sottomenu toccando e tenendo premute le informazioni della fotocamera remota, quindi scorrendo verso l'alto su  (pulsante di scatto) nel display controllo fotocamera per passare al modo di scatto a schermo intero.  (pulsante di scatto) verrà ingrandito per riempire l'inquadratura, consentendo di scattare foto senza guardare il display.



- Toccare  (pulsante AF-ON) per avviare le operazioni di messa a fuoco su tutte le fotocamere remote connesse e toccarlo di nuovo per arrestare.
- Toccare il display controllo fotocamera per rilasciare gli otturatori di tutte le fotocamere remote connesse.
- Se [**Group Release**] (Rilascio di gruppo) è selezionato per [**Shooting Button (multi-camera) setting**] (Impostazione (multicamera) pulsante di scatto), è possibile toccare  (pulsante di scatto) per rilasciare tutte le fotocamere remote nello stesso gruppo di ripresa ( 239).
- Toccare  nell'angolo in alto a sinistra dello schermo per tornare al display elenco.

■ Scatto di foto con una singola fotocamera

L'otturatore per una fotocamera remota selezionata può essere rilasciato toccando il relativo  (pulsante di scatto) nel display elenco.

- Le informazioni delle fotocamere remote per la fotocamera in questione sono evidenziate in verde mentre la fotografia è in corso.
- L'icona di accesso alla scheda di memoria ( 175) si illumina durante la registrazione delle immagini nella scheda di memoria.
- L'icona  (FTP) lampeggia durante il caricamento delle immagini su un server FTP.



Regolazione della messa a fuoco per una fotocamera selezionata (solo D6 e D5)

È possibile mettere a fuoco fotocamere remote selezionate prima di scattare foto.

1. Per selezionare la fotocamera remota, toccarla e tenerla premuta nel display elenco e selezionare **[Camera Control]** (Controlli fotocamera) dal sottomenu vista/impostazioni.

Verranno visualizzati i controlli della fotocamera remota selezionata.

- Un sottomenu può essere visualizzato toccando e tenendo premuto un riquadro live view nella vista affiancata o principale/secondaria.



2. Selezionare  (scheda fotocamera) e toccare **Preview** (pulsante anteprima).

L'app recupererà un'anteprima dalla fotocamera remota come riferimento durante la messa a fuoco. Si noti che l'immagine non è dal vivo; se il soggetto si muove, toccare nuovamente **Preview** (pulsante anteprima).



3. Toccare per posizionare il punto AF.

Il punto AF si sposta nella posizione selezionata.



4. Toccare e tenere premuto  (pulsante AF-ON) per mettere a fuoco.

La fotocamera remota metterà a fuoco il soggetto nel punto AF selezionato.

- L'anteprima scompare dal display quando si tocca  (pulsante AF-ON).

È possibile controllare la messa a fuoco toccando nuovamente  (pulsante anteprima) per recuperare un'altra anteprima.



5. Toccare  (pulsante di scatto) per scattare una foto.





Fotografia Live view

Si può accedere alla fotografia live view scegliendo una fotocamera remota nel display elenco e selezionando [**Camera Control**] (Controllo fotocamera) o tramite



 (pulsante live view).

Attenzione: Fotografia Live view

- La risposta del pulsante di scatto potrebbe avere un ritardo se si passa al display elenco immediatamente dopo aver scattato una sequenza di foto in Live view.
- I selettori del modo foto/video sulle fotocamere Z9, Z8 e Z6III devono essere impostati su . Non è possibile scattare foto quando è selezionato .

Opzioni (AF-ON)

Per scegliere il comportamento di , andare a  (opzioni) e selezionare [**Option**] (Opzione) > [**AF-On button setting**] (Impostazione pulsante AF-On).

- [**Push type**] (Tipo a pressione): la fotocamera mette a fuoco mentre si tiene premuto  (pulsante AF-ON).
- [**Toggle type**] (Tipo a commutazione): la messa a fuoco si avvia quando si tocca  (pulsante AF-ON) e continua finché non si tocca il pulsante una seconda volta.

■ Selezione di una fotocamera per la fotografia AF con live view

Scegliere una fotocamera remota per la fotografia AF con live view.

1. Per selezionare la fotocamera remota, toccarla e tenerla premuta nel display elenco e selezionare **[Camera Control]** (Controlli fotocamera) dal sottomenu vista/impostazioni.

Verranno visualizzati i controlli della fotocamera remota selezionata.

- Un sottomenu può essere visualizzato toccando e tenendo premuto un riquadro live view nella vista affiancata o principale/secondaria.



2. Toccare **LV** (scheda LV).

Viene visualizzata un'immagine dal vivo dalla fotocamera remota.

- Con un obiettivo zoom motorizzato montato, la fotocamera remota può utilizzare i controlli dell'app NX Field (📖 215) per ingrandire e ridurre.







3. Toccare per posizionare il punto AF.

Il punto AF si sposta nella posizione selezionata.

- Con un obiettivo zoom motorizzato montato, la fotocamera remota può utilizzare i controlli dell'app NX Field (📖 215) per ingrandire e ridurre.



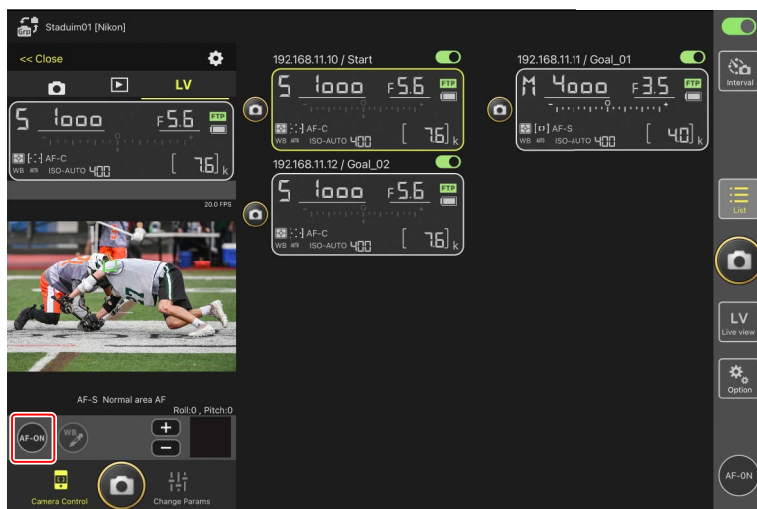

4. Toccare e tenere premuto  (pulsante AF-ON) per mettere a fuoco.

- Toccare e tenere premuto  (pulsante AF-ON) quando la funzione Pre-Scatto Capture è attivata per eseguire il buffering di Pre-Scatto Capture. Toccando  (pulsante di scatto) mentre si tiene premuto  (pulsante AF-ON) si salva la sequenza registrata durante il buffering. Il comportamento del pulsante può essere modificato toccando  (pulsante opzioni) e selezionando [**Option**] (Opzione) > [**AF-On button setting**] (Impostazione pulsante AF-On) (📖 320).



Attivazione AF

Se toccando  (pulsante di scatto) si avvia l'autofocus durante la fotografia live view varia in base alla fotocamera:



- Fotocamere Z9, Z8, Z6III e D6: toccando  (pulsante di scatto) si avvia l'autofocus purché [**Scatto/AF-ON**] sia selezionato per la Personalizzazione a6 [**Attivazione AF**].
- Fotocamere D5: toccando  (pulsante di scatto) non si avvia l'autofocus, anche se [**Scatto/AF-ON**] è selezionato per la Personalizzazione a8 [**Attivazione AF**].

Utilizzo della funzione Pre-Scatto Capture con Acquis. fotogramma



alta velocità +

Quando si seleziona un modo Acquis. fotogramma alta velocità + (C15, C30, C60 o C120) per il modo di scatto della fotocamera, è possibile utilizzare la Personalizzazione d4 **[Opzioni Pre-Scatto Capture]** per scegliere la lunghezza della sequenza registrata dalla fine del buffer di memoria quando il pulsante di scatto viene premuto fino in fondo e la lunghezza massima della sequenza registrata mentre il pulsante di scatto è premuto completamente. È inoltre possibile modificare le impostazioni per Pre-Scatto Capture e il modo di scatto nella scheda **[Exposure]** (Esposizione) (📖 263) sul display impostazioni della fotocamera dell'app NX Field.

Regolazione della messa a fuoco manuale

Se il selettore del modo di messa a fuoco dell'obiettivo è impostato su M/A o A/M quando l'autofocus è attivato sulla fotocamera, la messa a fuoco può essere regolata manualmente toccando  e . Ciascun tocco regola la messa a fuoco in base alla quantità selezionata per **[MF driving amount]** (Quantità spostamento MF) nel display  (opzioni di controllo fotocamera).

AF-ON non disponibile (solo D5)

Selezionando **[AF-F]** (AF-F) per **[LV - AF mode]** (Modo LV - AF) si disattiva  (pulsante AF-ON) della fotocamera remota in questione. Selezionare **[AF-S]** (AF-S) per  (opzioni di controllo fotocamera) > **[LV - AF mode]** (Modo LV - AF) (📖 245).

Messa a fuoco a una distanza fissa

Per mettere a fuoco a una distanza fissa, selezionare la messa a fuoco manuale sulla fotocamera. Si noti che non è possibile avviare l'autofocus o regolare manualmente la posizione di messa a fuoco dall'app NX Field mentre si mette a fuoco a una distanza fissa.

5. Toccare  (pulsante di scatto) per scattare una foto.

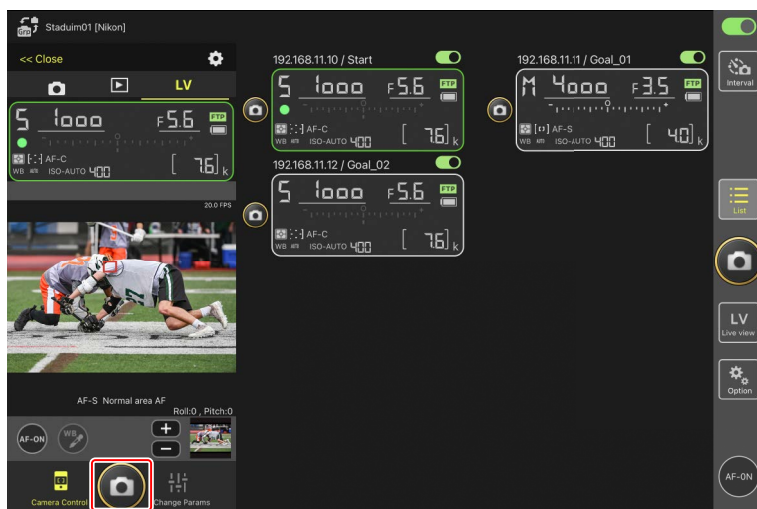



Impostazioni Live view della fotocamera

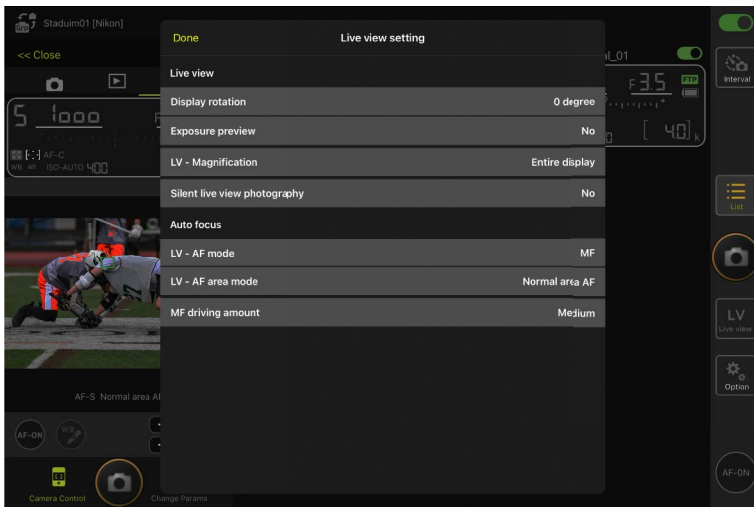

Per regolare le impostazioni live view della fotocamera, compresi anteprima esposizione e modo messa a fuoco, selezionare **LV** (scheda LV) nel display di controllo fotocamera e toccare  (pulsante opzioni di controllo fotocamera).



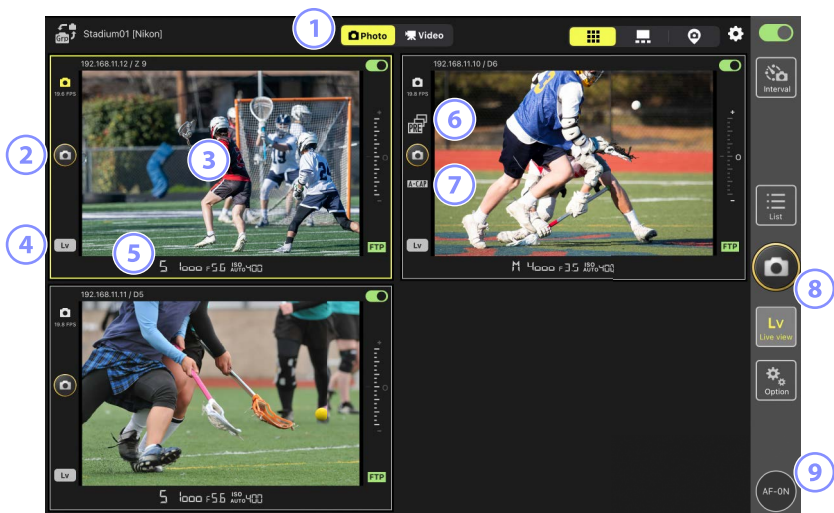

■ Scatto di foto in vista affiancata: (pulsante live view)

Toccando  (pulsante live view) e selezionando  (scheda vista affiancata) vengono visualizzati riquadri di dimensioni uguali che mostrano le viste attraverso gli obiettivi su tutte le fotocamere remote con gli interruttori di connessione attualmente nella posizione  (attivato).





- 1 Commutare tra i modi foto e video.
- 2 Per rilasciare l'otturatore su una fotocamera selezionata, utilizzare  (pulsante di scatto) a sinistra del riquadro.
- 3 Toccando e tenendo premuto un live view, si apre il sottomenu vista/impostazioni, che, tra le altre cose, può essere utilizzato per accedere ai pannelli [**Camera Control**] (Controlli fotocamera) (📖 260) e [**Change Params**] (Cambia parametri) (📖 268).
- 4 Per chiudere live view solo per una fotocamera selezionata, toccare  (pulsante Lv) nell'angolo in alto a sinistra del riquadro.
- 5 Scorrere le info fotocamera remota nella parte inferiore del riquadro live view a destra o a sinistra per scegliere un set impostazioni menu di ripresa (📖 276).
- 6 Visualizzata durante l'esecuzione di Pre-Scatto Capture dall'app NX Field (solo Z9 versione firmware "C" 5.00 o successiva) (📖 208).

- ⑦ Visualizzata durante l'esecuzione di Auto Capture dall'app NX Field (solo Z9 versione firmware "C" 5.00 o successiva) (📖 245).
- ⑧ Per rilasciare contemporaneamente gli otturatori su tutte le fotocamere, utilizzare  (pulsante di scatto) sul lato destro del display.
- ⑨ Per mettere a fuoco tutte le fotocamere remote utilizzando l'autofocus, toccare e tenere premuto  (pulsante AF-ON).

Posizionamento del punto AF







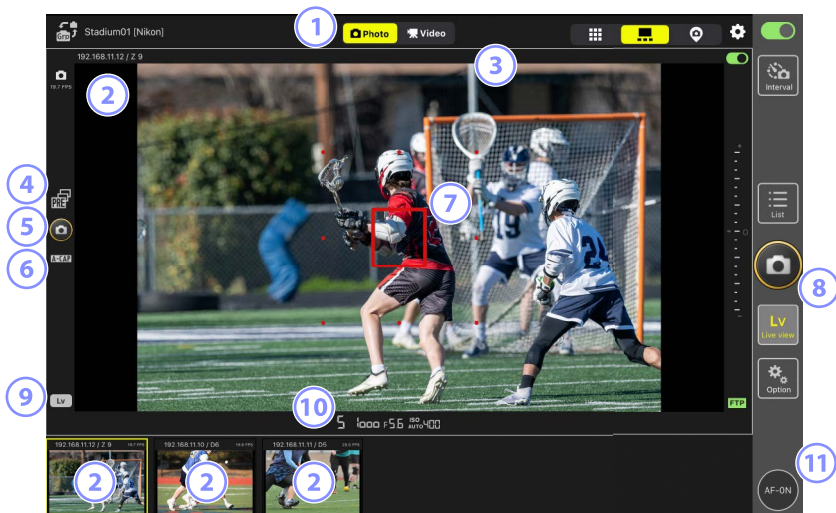

Per posizionare il punto AF, selezionare la vista principale/secondaria o **LV** (scheda LV) nel display di controllo fotocamera.

■ Scatto di foto in vista principale/secondaria: (pulsante live view)

Toccando  (pulsante live view) e selezionando  (scheda vista principale/secondaria) vengono visualizzate le viste attraverso gli obiettivi di tutte le fotocamere remote con gli interruttori di connessione attualmente nella posizione  (attivato). La vista della fotocamera principale viene visualizzata in un formato più grande rispetto alle viste delle fotocamere rimanenti.



- ① Commutare tra i modi foto e video.
- ② Toccando una vista secondaria la si visualizza nella vista principale e si relega la fotocamera attualmente nella vista principale a una vista secondaria. Toccando e tenendo premuto un live view, si apre il sottomenu vista/impostazioni, che, tra le altre cose, può essere utilizzato per accedere ai pannelli **[Camera Control]** (Controlli fotocamera) (📖 260) e **[Change Params]** (Cambia parametri) (📖 268).
- ③ Selezionare e modificare le premisurazioni IPTC (📖 219).
- ④ Visualizzata durante l'esecuzione di Pre-Scatto Capture dall'app NX Field (solo Z9 versione firmware "C" 5.00 o successiva) (📖 208).

- ⑤ Per rilasciare l'otturatore sulla fotocamera principale, toccare  (pulsante di scatto) sul lato sinistro del display.
- ⑥ Visualizzata durante l'esecuzione di Auto Capture dall'app NX Field (solo Z9 versione firmware "C" 5.00 o successiva) ( 245).
- ⑦ Il punto AF (solo fotocamera principale). È possibile riposizionare il punto AF toccando il display. Per ulteriori informazioni, vedere [Selezione di una fotocamera per la fotografia AF con live view](#) ( 204).
- ⑧ Per rilasciare gli otturatori su fotocamere selezionate ( 230), toccare  (pulsante di scatto) sul lato destro del display.
- ⑨ Per chiudere live view solo per la fotocamera principale, toccare  (pulsante Lv) nell'angolo in alto a sinistra del display.
- ⑩ Scorrere le info fotocamera remota nella parte inferiore del riquadro live view a destra o a sinistra per scegliere un set impostazioni menu di ripresa ( 276).
- ⑪ Per mettere a fuoco tutte le fotocamere remote, principale e secondarie incluse, toccare e tenere premuto  (pulsante AF-ON).

Effettuare lo zoom con obiettivi zoom motorizzati

Con un obiettivo zoom motorizzato montato, la fotocamera remota può utilizzare i controlli dell'app NX Field per ingrandire e ridurre.

✓ Fotocamere supportate

Questa funzione è disponibile con:

- Fotocamere Z9 (versione firmware "C" 5.10 o successiva)
- Fotocamere Z8 (versione firmware "C" 2.10 o successiva)
- Fotocamere Z6III (versione firmware "C" 1.10 o successiva)

1. Toccare **PZ** (pulsante zoom motorizzato) nel display live view.

Questa operazione visualizza l'area dello strumento.

- **PZ** (pulsante zoom motorizzato) appare su **LV** (scheda LV) nel display controllo fotocamera o su  (scheda vista principale/secondaria) nel display live view.
 - **LV** (scheda LV) nel display controllo fotocamera

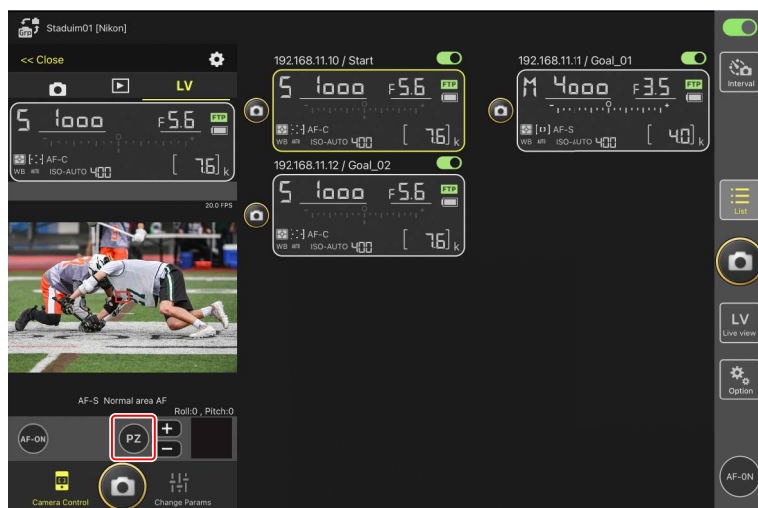

–  (scheda vista principale/secondaria) nel display live view

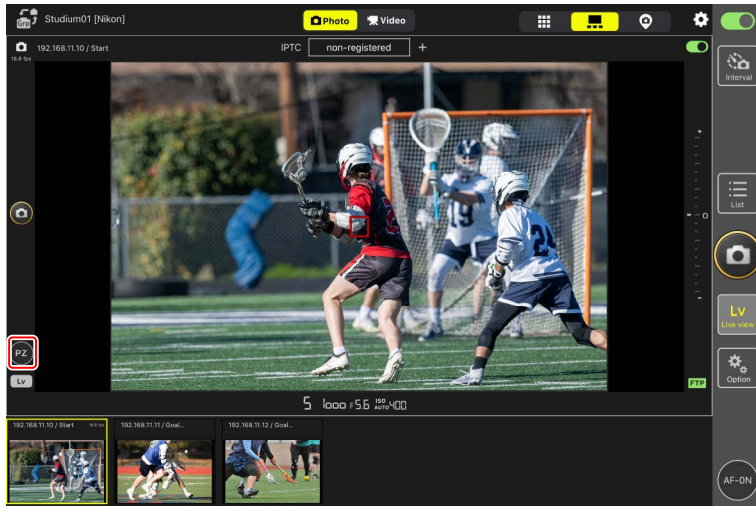

2. Toccare **W/T** per ingrandire e ridurre.

- Toccare **W** per ridurre e **T** per ingrandire.
- Toccare il valore [**Speed**] (Velocità) per selezionare la velocità di zoom dal sottomenu.
- Toccare nuovamente **PZ** (pulsante zoom motorizzato) per nascondere l'area dello strumento.

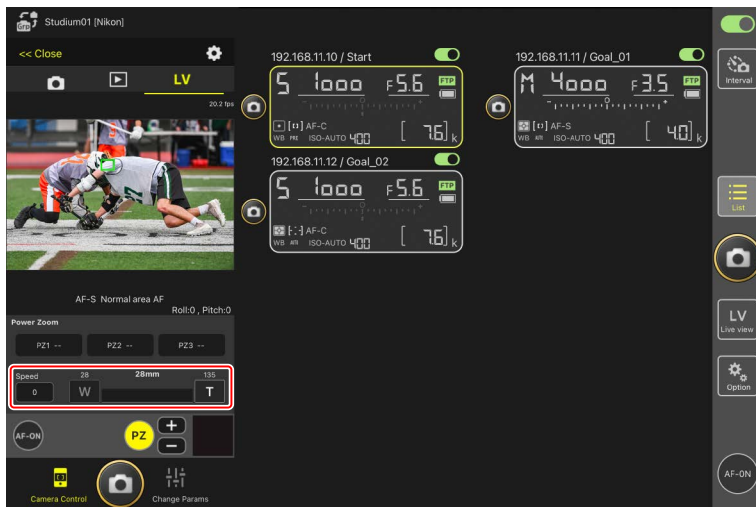

Salvataggio delle posizioni dello zoom

Toccare e tenere premuto un valore da [PZ1] a [PZ3] e selezionare [Add Zoom position] (Aggiungi posizione dello zoom) dal sottomenu per salvare la posizione zoom attuale come premisurazione (esclusi gli obiettivi di dimensione APS-C, formato DX NIKKOR Z).

- Toccare la premisurazione desiderata per richiamarla.
- Per eliminare una premisurazione, toccarla e tenerla premuta e selezionare [Clear Zoom position] (Cancella posizione zoom) dal sottomenu.
- Montando un obiettivo con zoom motorizzato diverso da quello usato per salvare la premisurazione verranno ripristinate tutte le premisurazioni salvate.

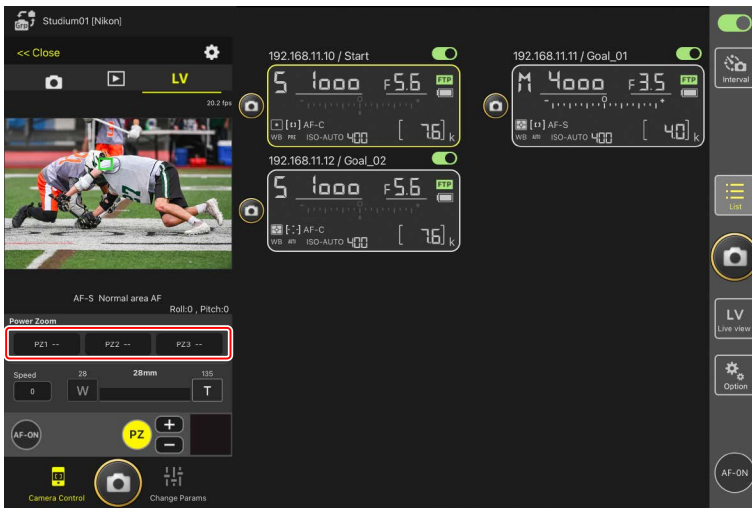

■ Aggiungere automaticamente le premisurazioni IPTC alle foto scattate in live view (solo per Z9/Z8/Z6III/D6/D5)

È possibile selezionare e modificare le premisurazioni IPTC nella vista principale/secondaria durante la fotografia live view.

- Selezionare toccando il nome di una premisurazione IPTC (o **[non-registered]** (non registrata) se non selezionata). Questa operazione aggiunge la premisurazione IPTC selezionata all'immagine scattata nella vista principale.
- Toccare **[Edit]** (pulsante modifica) per visualizzare il display di modifica della premisurazione IPTC selezionata. Le voci possono essere modificate come desiderato.

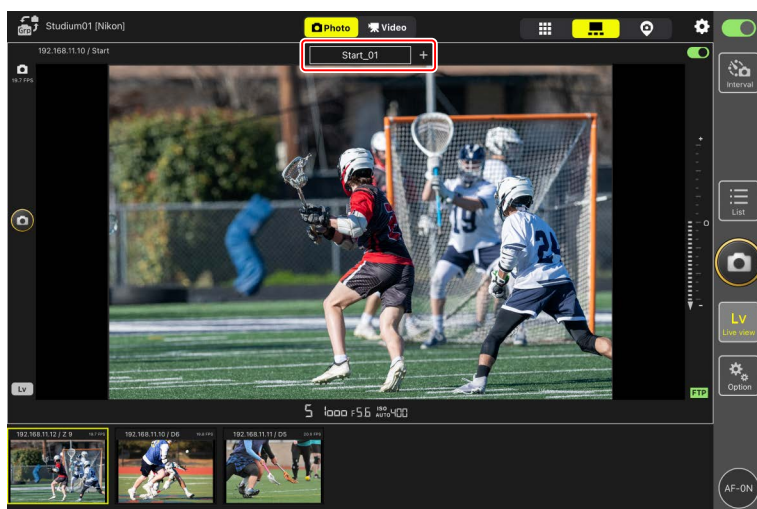



Creazione di premisurazioni IPTC con l'app NX Field

Creare premisurazioni IPTC utilizzando la voce **[Edit]** (Modifica) in **[IPTC information]** (Informazioni IPTC) nella scheda **[Info]** (Info) (📖 274) sul display impostazioni della fotocamera.

Registrazione di video live view



La registrazione di video live view è disponibile nelle viste affiancate e principale/secondaria.

Precauzioni: registrazione di video

- Le opzioni in  (scheda riproduzione) del controllo fotocamera ( 280) non possono essere utilizzate quando  **Video** (scheda video) è selezionato.

Opzioni (AF-ON)

Per scegliere il comportamento di  (pulsante AF-ON), andare a  (opzioni) e selezionare **[Option]** (Opzione) > **[AF-On button setting]** (Impostazione pulsante AF-On).



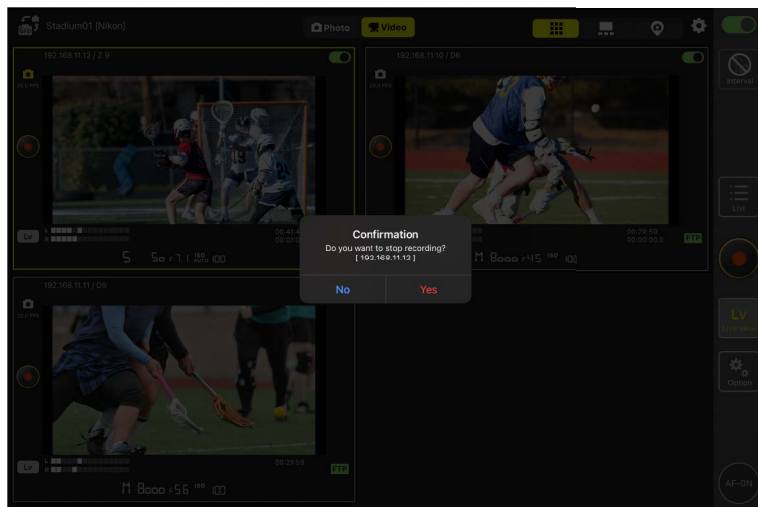

- **[Push type]** (Tipo a pressione): la fotocamera mette a fuoco mentre si tiene premuto  (pulsante AF-ON).
- **[Toggle type]** (Tipo a commutazione): la messa a fuoco si avvia quando si tocca  (pulsante AF-ON) e continua finché non si tocca il pulsante una seconda volta.

Richiedi prima di terminare la registrazione





Se lo si desidera, è possibile visualizzare una finestra di conferma quando si tocca il pulsante di arresto per terminare la registrazione. Selezionando **[Yes]** (Sì) si termina la registrazione. Per attivare questa opzione, andare a  (opzioni) > **[Option]** (Opzione) > **[Video setting]** (Impostazione video).



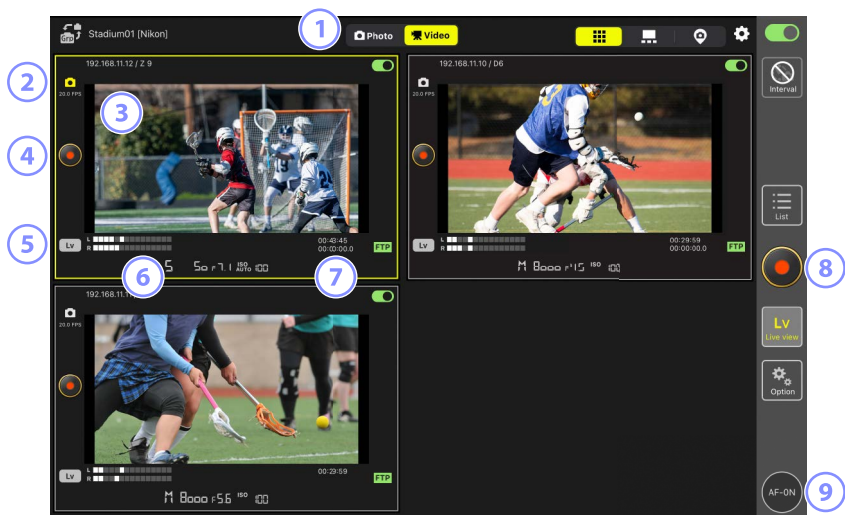

■ Registrazione di video in vista affiancata

Toccando  (pulsante live view) e selezionando  (scheda vista affiancata) vengono visualizzati riquadri di dimensioni uguali che mostrano le viste attraverso gli obiettivi su tutte le fotocamere remote con gli interruttori di connessione attualmente nella posizione  (attivato). Per selezionare modo video, toccare  (scheda video).







- 1 Commutare tra i modi foto e video.
- 2 La frequenza fotogrammi per live view ( 230).
- 3 Toccando e tenendo premuto un live view, si apre il sottomenu vista/impostazioni, che, tra le altre cose, può essere utilizzato per accedere ai pannelli [**Camera Control**] (Controlli fotocamera) ( 260) e [**Change Params**] (Cambia parametri) ( 268).
- 4 Per avviare la registrazione su una fotocamera selezionata, utilizzare  (pulsante di registrazione video) a sinistra del riquadro.
- 5 Per chiudere live view solo per una fotocamera selezionata, toccare  (pulsante Lv) nell'angolo in alto a sinistra del riquadro.
- 6 Indicatori del livello sonoro.

- ⑦ Il numero nella prima riga è il tempo di registrazione, quello nella seconda riga è il codice temporale.
- ⑧ Per avviare la registrazione video contemporaneamente su tutte le fotocamere, utilizzare  (pulsante di registrazione video) sul lato destro del display.
- ⑨ Per mettere a fuoco tutte le fotocamere remote utilizzando l'autofocus, toccare e tenere premuto  (pulsante AF-ON).





Posizionamento del punto AF





Per posizionare il punto AF, selezionare la vista principale/secondaria o **LV** (scheda LV) nel display di controllo fotocamera.

■ Registrazione di video nella vista principale/secondaria

Toccando  (pulsante live view) e selezionando  (scheda vista principale/secondaria) vengono visualizzate le viste attraverso gli obiettivi di tutte le fotocamere remote con gli interruttori di connessione attualmente nella posizione  (attivato). La vista della fotocamera principale viene visualizzata in un formato più grande rispetto alle viste delle fotocamere rimanenti. Per selezionare modo video, toccare  Video (scheda video).



- ① Commutare tra i modi foto e video.
- ② La frequenza fotogrammi per live view ( 230).
- ③ Toccando una vista secondaria questa viene visualizzata nella vista principale e relega la fotocamera attualmente in vista principale a una vista secondaria. Toccando e tenendo premuto un live view, si apre il sottomenu vista/impostazioni, che, tra le altre cose, può essere utilizzato per accedere ai pannelli [**Camera Control**] (Controlli fotocamera) ( 260) e [**Change Params**] (Cambia parametri) ( 268).
- ④ Il punto AF (solo fotocamera principale). È possibile riposizionare il punto AF toccando il display. Per ulteriori informazioni, vedere [Selezione di una fotocamera per la fotografia AF con live view](#) ( 204).

- ⑤ Per avviare la registrazione video sulla fotocamera principale, toccare  (pulsante di registrazione video) sul lato sinistro del display.
- ⑥ Per avviare la registrazione video contemporaneamente su tutte le fotocamere, toccare  (pulsante di registrazione video) sul lato destro del display.
- ⑦ Per chiudere live view solo per la fotocamera principale, toccare  (pulsante Lv) nell'angolo in alto a sinistra del display.
- ⑧ Indicatori del livello sonoro.
- ⑨ Il numero nella prima riga è il tempo di registrazione, quello nella seconda riga è il codice temporale.
- ⑩ Per mettere a fuoco tutte le fotocamere remote, principale e secondarie incluse, toccare e tenere premuto  (pulsante AF-ON).

Impostazioni vista "Skin"

Scegliere un'immagine memorizzata sull'iPad per l'uso come "skin" nella vista "skin" (📖 191). Posizionando le icone su una pianta del sito "skin" è possibile comprendere rapidamente le posizioni delle fotocamere remote quando si lavora in strutture come stadi o campi da tennis.

■ Scelta degli sfondi per la vista "skin"

Per scegliere uno sfondo per la vista "skin", toccare [**Change image**] (Cambia immagine) in basso a sinistra del display e selezionare un'immagine da quelle memorizzate sull'iPad.

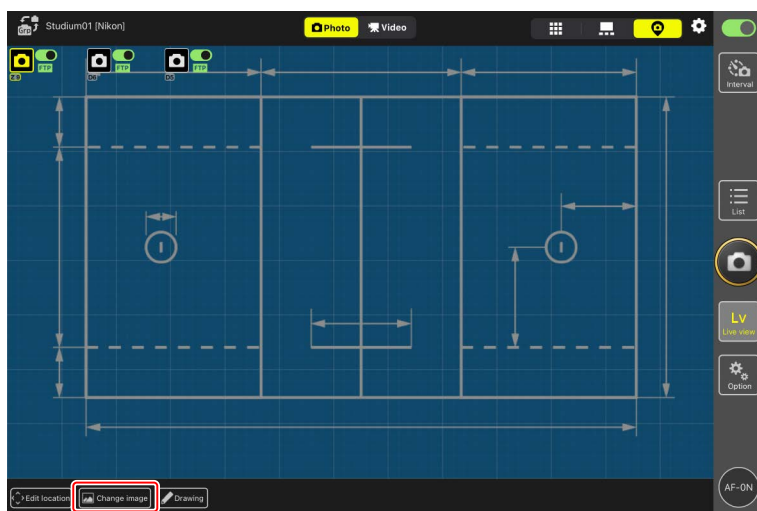

■ Mappatura delle posizioni delle fotocamere remote

Posizionare le icone sullo sfondo per mostrare le posizioni delle fotocamere remote con il nome display selezionato.

1. Toccare **[Edit location]** (Modifica posizione) nella vista "skin".

Le icone delle fotocamere remote saranno evidenziate con bordi arancioni tratteggiati, per indicare che possono essere spostate.

- L'icona della fotocamera selezionata è evidenziata in giallo.

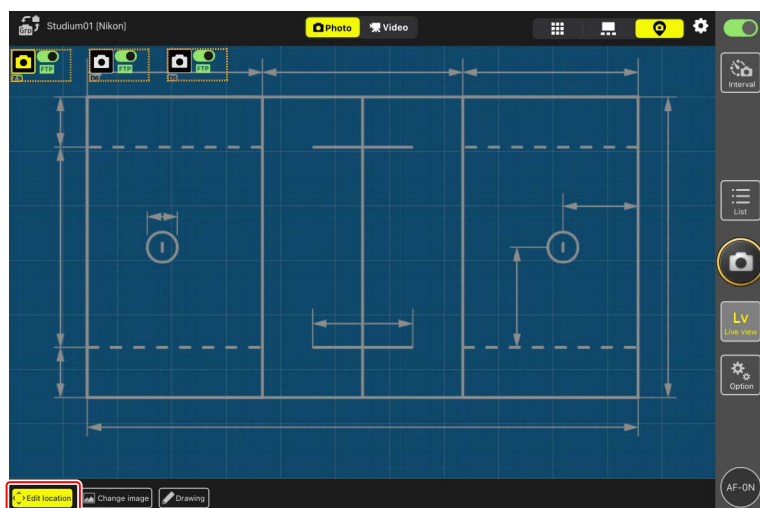

2. Dopo aver posizionato tutte le icone, toccare di nuovo **[Edit location]** (Modifica posizione).

Le posizioni delle fotocamere remote verranno salvate.

- Toccare e tenere premute le icone per visualizzare un sottomenu.

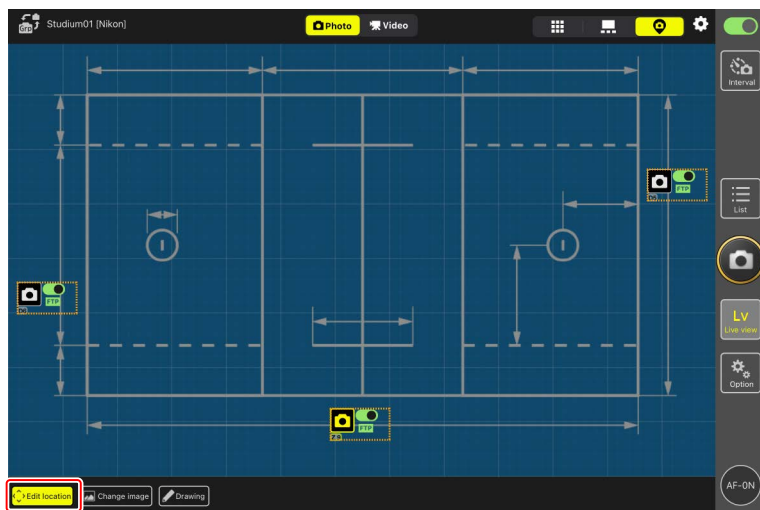



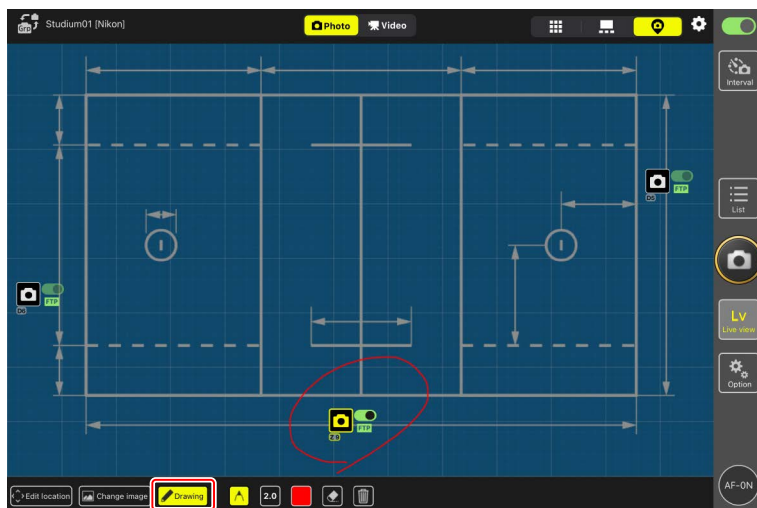

■ Annotazioni sugli sfondi



Per aggiungere annotazioni scritte a mano agli sfondi nella vista "skin", toccare **[Drawing]** (Scrivi).



I controlli di annotazione sono descritti di seguito.

Controllo	Descrizione
	Selezionare per aggiungere annotazioni scritte a mano.
	Scegliere lo spessore della linea da [1.0] a [8.0] .
	Scegliere un colore. L'impostazione predefinita è rosso.
	Selezionare per cancellare parti delle annotazioni.
	Eliminare tutte le annotazioni.

Scatto di foto e registrazione di video in vista "Skin"

- Nella vista "skin", è possibile scattare foto o avviare la registrazione di video su tutte le fotocamere toccando  (pulsante di scatto) o  (pulsante di registrazione video) sul lato destro del display.
- Attivando il rilascio di gruppo si inseriscono le caselle di controllo sulle icone della fotocamera remota (📖 239).

Regolazione delle impostazioni Live view

Le regolazioni della frequenza fotogrammi per live view e l'opacità della pelle possono essere effettuate tramite  (pulsante opzioni live view).

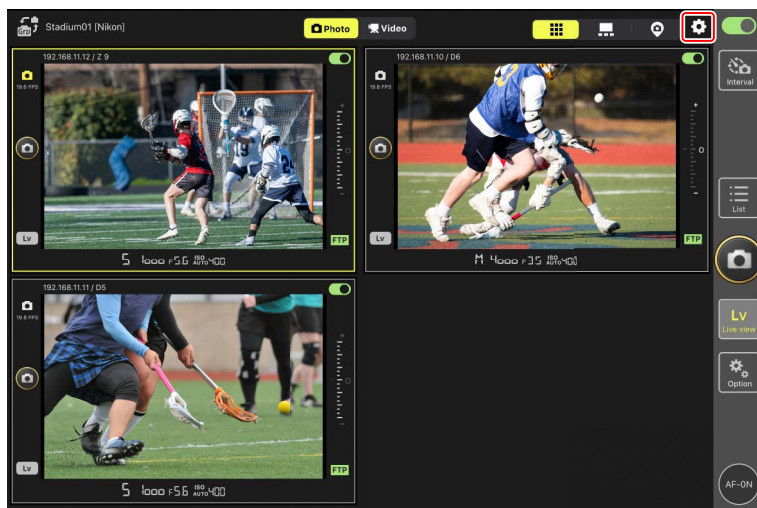

Voce	Voce secondaria	Descrizione
Frame rate (FPS) (Frequenza fotogrammi (FPS))	Frame rate of main LV (Frequenza fotogrammi di LV principale)	Scegliere una frequenza fotogrammi per il display vista principale tra sette opzioni, che vanno da [1 fps] a [30 fps] .
	Frame rate of sub LV (Frequenza fotogrammi di LV secondario)	Scegliere una frequenza fotogrammi per i display vista secondaria tra sette opzioni, che vanno da [1 fps] a [30 fps] .
	Frame rate of tile LV (Frequenza fotogrammi di LV affiancato)	Scegliere una frequenza fotogrammi per la vista affiancata tra sette opzioni, che vanno da [1 fps] a [30 fps] .

Voce	Voce secondaria	Descrizione
Image size (Dimensione dell'immagine)	Image size of main LV (Dimensione dell'immagine di LV principale)	Scegliere una dimensione dell'immagine per il display della vista principale da [Equivalent to QVGA] (Equivalente a QVGA), [Equivalent to VGA] (Equivalente a VGA), [Equivalent to XGA] (Equivalente a XGA).
	Image size of sub LV (Dimensione dell'immagine di LV secondario)	Scegliere una dimensione dell'immagine per il display della vista secondaria da [Equivalent to QVGA] (Equivalente a QVGA), [Equivalent to VGA] (Equivalente a VGA), [Equivalent to XGA] (Equivalente a XGA).
	Image size of tile LV (Dimensione dell'immagine di LV affiancato)	Scegliere una dimensione dell'immagine per il display della vista affiancata da [Equivalent to QVGA] (Equivalente a QVGA), [Equivalent to VGA] (Equivalente a VGA), [Equivalent to XGA] (Equivalente a XGA).
Image compression (Compressione immagine)	Image compression of main LV (Compressione immagine di LV principale)	Scegliere una qualità dell'immagine per il display della vista principale da sei opzioni comprese tra [BASIC] (DI BASE) e [FINE★] (FINE★).
	Image compression of sub LV (Compressione immagine di LV secondario)	Scegliere una qualità dell'immagine per il display della vista secondaria da sei opzioni comprese tra [BASIC] (DI BASE) e [FINE★] (FINE★).
	Image compression of tile LV (Compressione immagine di LV affiancato)	Scegliere una qualità dell'immagine per il display della vista affiancata da sei opzioni comprese tra [BASIC] (DI BASE) e [FINE★] (FINE★).
Shooting Button (multi-camera) setting (Impostazione (multicamera) pulsante di scatto)	Shooting Button (Pulsante di scatto)	<p>Selezionare quali fotocamere rilasceranno l'otturatore quando si tocca il pulsante sul lato destro del display vista principale, da [All cameras] (Tutte le fotocamere), [Selected camera only] (Solo fotocamera selezionata), [All cameras except the selected one] (Tutte le fotocamere tranne quella selezionata) o [Group release] (Rilascio di gruppo).</p> <ul style="list-style-type: none"> • Questa è la stessa voce di [Shooting Button (multi-camera) setting] (Impostazione (multicamera) pulsante di scatto) in  (opzioni) > [Option] (opzione) (☞ 240). Le modifiche a una delle voci saranno applicate a entrambe. • Non disponibile durante la registrazione video.

Voce	Voce secondaria	Descrizione
Focus point display setting (Main-sub view) (Impostazione del display punto AF (vista principale-secondaria))	Focus point display (Display punto AF)	Selezionare se visualizzare il punto AF indicato come una cornice rossa sul display di visualizzazione principale. È possibile toccare il display per spostare il punto AF anche quando la cornice rossa è nascosta.
Skin image (Immagine skin)	Opacity (Opacità)	Regolare l'opacità dell'immagine "skin"; scegliere valori compresi tra 0% e 100% in incrementi del 5%.

Foto intervallate

Configurare le fotocamere remote per le foto intervallate per scattare un numero selezionato di immagini automaticamente a un intervallo selezionato.

Precauzioni: foto intervallate

- Configurare le fotocamere remote per un modo di scatto diverso da autoscatto o **MUP**.
- Alcune funzioni non sono disponibili durante le foto intervallate, tra cui il display elenco e le impostazioni live view e di copia dell'esposizione.
- Le foto intervallate verranno messe in pausa se l'utente visualizza il display controllo fotocamera o impostazioni fotocamera durante la ripresa nella scheda **[NORMAL]** (NORMALE) o **[Advance]** (Avanzato). La chiusura di uno dei display farà ricominciare la ripresa. Si noti che, indipendentemente da quando la ripresa viene messa in pausa, la ripresa successiva riprenderà dall'inizio dell'intervallo.



Regolazione delle impostazioni della fotocamera per le foto intervallate

La fotocamera a volte potrebbe non riuscire a rilasciare l'otturatore se l'autofocus con priorità alla messa a fuoco è attivato sulla fotocamera. Per assicurarsi che le foto siano scattate all'intervallo selezionato, selezionare **[Scatto]** per le Personalizzazioni a1 **[Selezione priorità AF-C]** e a2 **[Selezione priorità AF-S]** oppure utilizzare la messa a fuoco manuale.

1. Toccare  (pulsante foto intervallate).



2. Regolare le impostazioni del timer degli intervalli.

L'app NX Field offre le schede del timer di intervallo **[NORMAL]** (NORMALE), **[Advance]** (Avanzato) e **[In camera]** (Nella fotocamera), ciascuna con il proprio  (pulsante di avvio) e  (pulsante di arresto). Le opzioni disponibili variano in base alla scheda selezionata, e le opzioni selezionate in una scheda non hanno effetto sulle altre.

Scelta di un intervallo

Scegliere un intervallo più lungo del tempo necessario per riprendere il numero di scatti selezionato al tempo di posa previsto. Se l'intervallo è troppo breve, la fotocamera potrebbe ridurre gli scatti o saltare l'intervallo completamente.

Lunghezza sequenza

Il numero di foto che è possibile scattare nel tempo selezionato varia in base al modo di scatto della fotocamera.

- **[Normal]** (Normale)
 - Intervallo (da 1 secondo a 2 ore)
 - Lunghezza sequenza ("nessuna" o valori fino a 5.000 msec)
 - Fotocamera remota di destinazione.

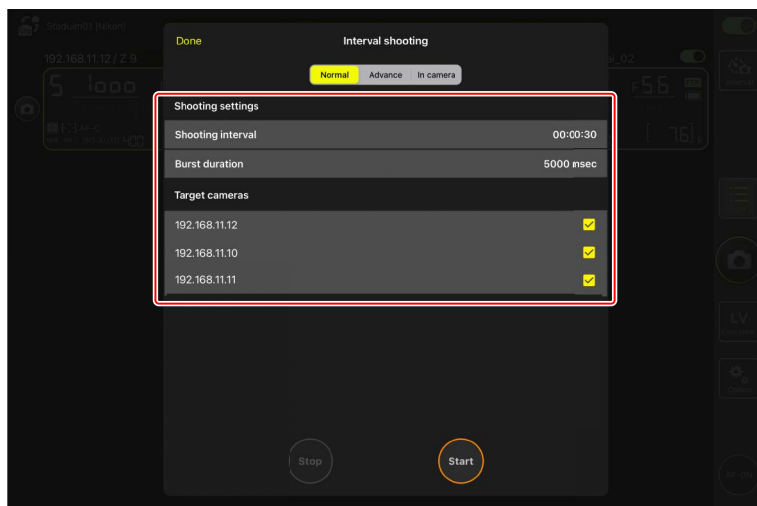

- **[Advance]** (Avanzamento)

Toccare **[+Add]** (+Aggiungi) per accedere alle seguenti impostazioni:

- Orari di inizio e fine (ore e minuti)
- Terminare/non terminare la connessione della fotocamera al termine delle foto intervallate
- Intervallo (da 1 secondo a 2 ore)
- Lunghezza sequenza ("nessuna" o valori fino a 5.000 msec)
- Fotocamera remota o gruppo di destinazione

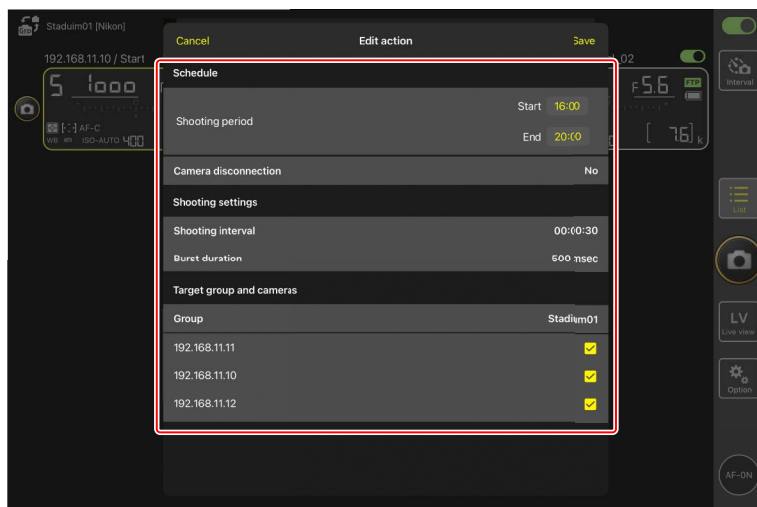

- **[In camera]** (Nella fotocamera)
Eeguire le foto intervallate in base alle impostazioni selezionate per **[Riprese intervallate]** nel menu di ripresa foto della fotocamera. L'app NX Field viene utilizzata solo per avviare e arrestare le foto intervallate. Questa opzione è disponibile con fotocamere remote compatibili (solo Z9, Z8 e Z6III).

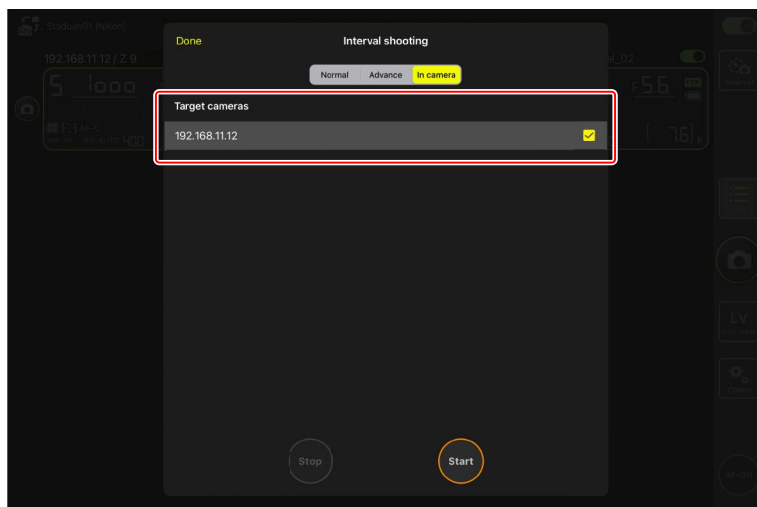

3. Toccare  (pulsante di avvio).

Verranno avviate le foto intervallate.

- Se è stata scelta un'ora di inizio, la ripresa avrà inizio all'ora selezionata.
- Le foto intervallate possono essere terminate toccando  (pulsante di arresto).

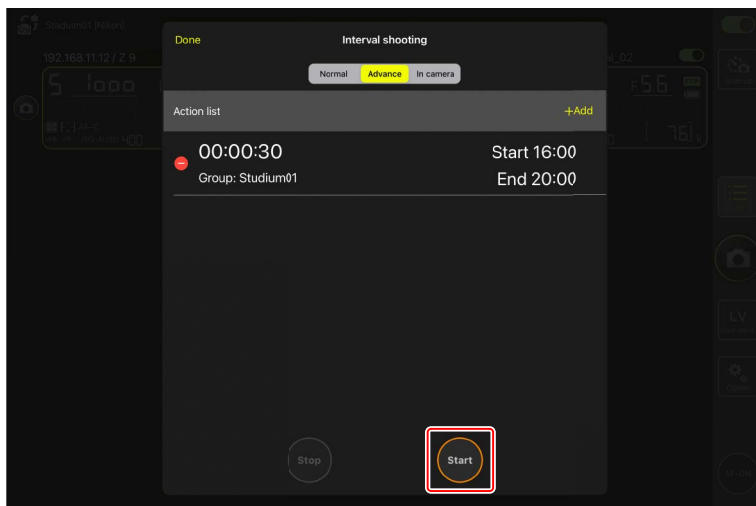

Scatto di foto tra intervalli

Lotturatore può essere rilasciato normalmente tra gli intervalli mentre le foto intervallate sono in corso.

Rilascio di gruppo

L'app NX Field consente un rilascio simultaneo dell'otturatore per tutte le fotocamere remote cui è assegnato lo stesso nome display (☞ 47). L'ulteriore divisione delle fotocamere remote designate con un nome display in gruppi di ripresa più piccoli consente di limitare il rilascio dell'otturatore alle fotocamere di destinazione per ottimizzare le prestazioni di ripresa.

- Attivare il rilascio di gruppo prima di impostare i gruppi di ripresa e avviare i rilasci di gruppo (☞ 240).
- È possibile utilizzare le impostazioni gruppo di ripresa e la funzione rilascio di gruppo quando si scattano foto nell'elenco fotocamere remote o nei display live view affiancato, principale/secondario e "skin".

Attivazione del rilascio di gruppo

Andare a  (opzioni) e selezionare **[Group Release]** (Rilascio di gruppo) per **[Option]** (Opzione) > **[Shooting Button (multi-camera) setting]** (Impostazione (multicamera) pulsante di scatto) per impostare i gruppi di ripresa e attivare il rilascio di gruppo.

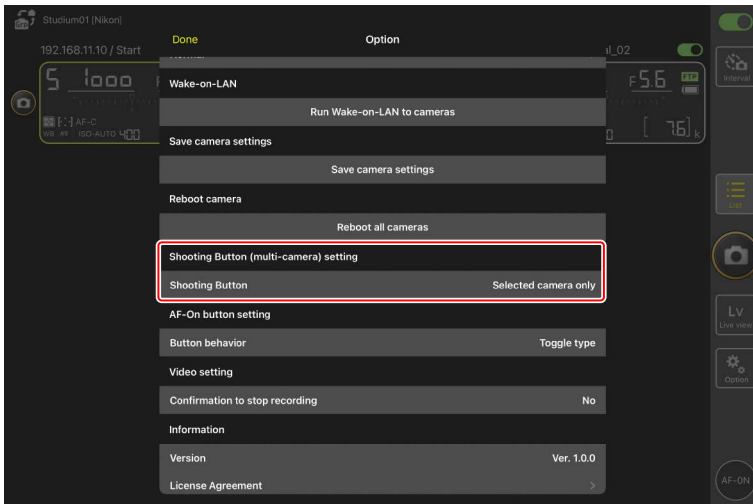

[Shooting Button (multi-camera) setting] (Impostazione (multicamera) pulsante di scatto) nelle impostazioni live view

La voce **[Shooting Button (multi-camera) setting]** (Impostazione (multicamera) pulsante di scatto) può essere impostata dalle impostazioni live view o da  (opzioni) > **[Option]** (Opzione). Le modifiche a una delle voci saranno applicate a entrambe.

Impostazione dei gruppi di ripresa

Impostare un gruppo di ripresa selezionando le caselle di controllo sulle fotocamere remote "figlie" mentre si seleziona una fotocamera remota per essere il loro "genitore" nel display elenco o nella vista principale.

- Le impostazioni del gruppo di ripresa saranno salvate automaticamente. Se la fotocamera remota impostata come "genitore" viene deselezionata nel display elenco o visualizzata nella vista secondaria, quindi viene selezionata nel display elenco oppure visualizzata nuovamente nella vista principale, le caselle di controllo sulle fotocamere remote "figlie" verranno selezionate automaticamente.

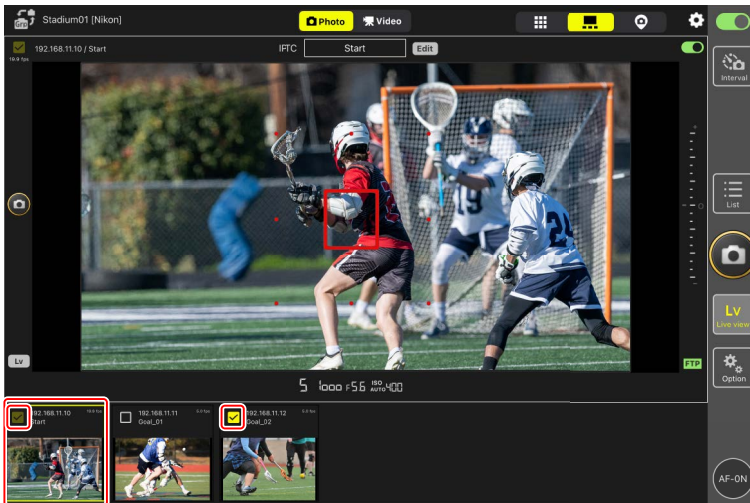

- Poiché l'impostazione di un gruppo di ripresa viene salvata per ciascuna fotocamera remota "genitore", la casella di controllo sulla fotocamera "genitore" non verrà selezionata automaticamente se una fotocamera remota "figlia" è selezionata nell'elenco o visualizzata nella vista principale.

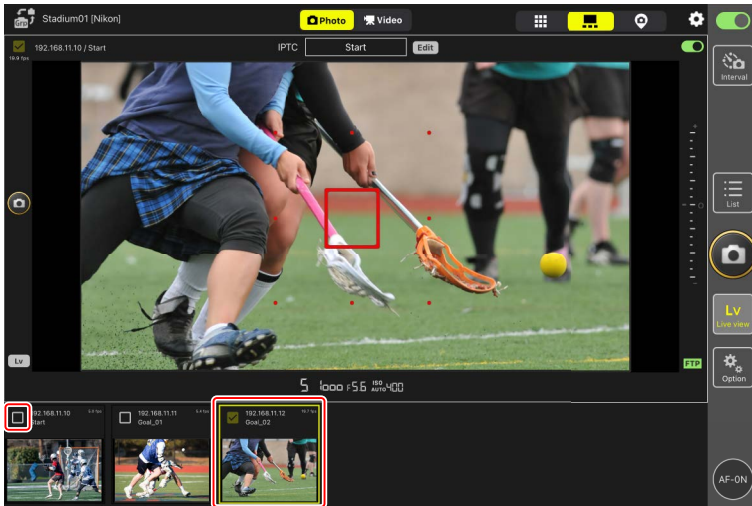

Rilasci di gruppo

Eseguire un rilascio di gruppo per il gruppo di ripresa impostato.

- Attivare il rilascio di gruppo e selezionare le fotocamere remote per il gruppo di ripresa prima della ripresa (📖 240, 241).

1. Nell'elenco delle fotocamere remote o nei display live view affiancato, principale/secondario e "skin", selezionare una fotocamera remota "genitore" per il gruppo di ripresa o visualizzarla nella vista principale.

Questo seleziona automaticamente le caselle di controllo su tutte le fotocamere remote "genitore" e "figlia" nel gruppo di ripresa per il rilascio di gruppo.

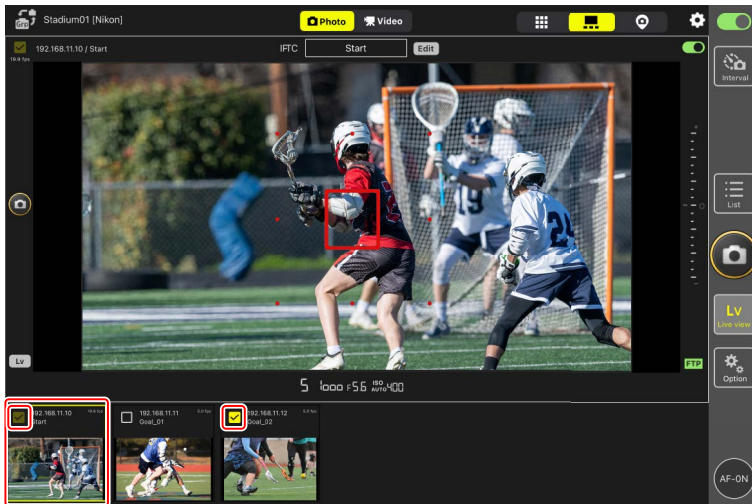

2. Toccare  (pulsante di scatto).

In questo modo vengono rilasciate le fotocamere remote selezionate.

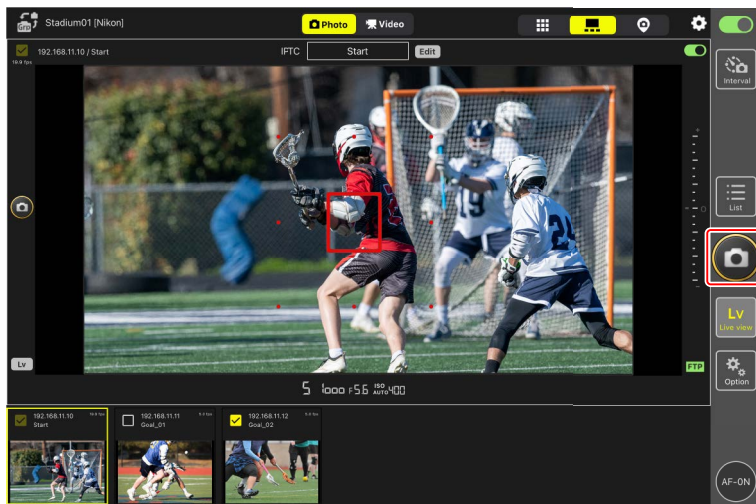

Esecuzione delle operazioni Auto Capture sull'app NX Field

Utilizzare l'app NX Field per avviare, sospendere o regolare le impostazioni per Auto Capture sulla fotocamera (solo Z9 versione firmware "C" 5.00 o successiva).

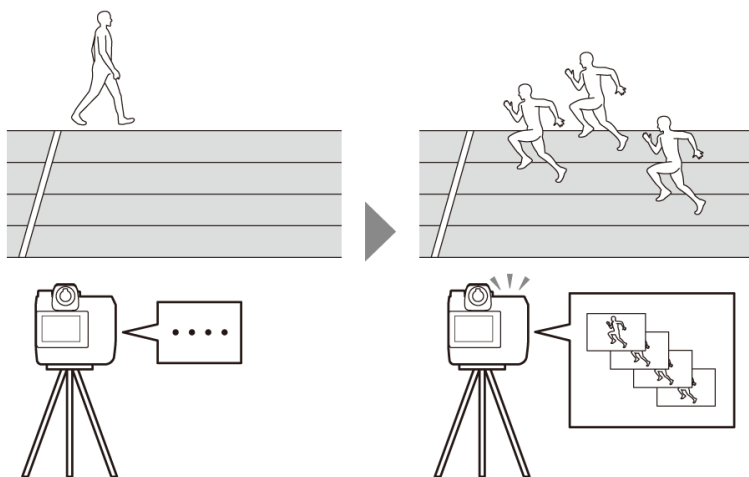

Che cos'è "Auto Capture"?

Auto Capture è una funzione in cui la fotocamera scatta foto o registra video automaticamente quando la fotocamera riconosce un soggetto. Scegliendo i criteri di attivazione per Auto Capture, i fotografi creano ciò che è in realtà una fotocamera autonoma in grado di scattare foto o riprendere video automaticamente senza ulteriori azioni da parte loro.



- Per i dettagli su Auto Capture, fare riferimento alle istruzioni aggiuntive per la versione firmware "C" 5.00 nella *Guida di Riferimento Z9*.

Il display delle impostazioni Auto Capture

Selezionare  (scheda fotocamera) nel display controllo fotocamera e toccare  (pulsante A-CAP) per mostrare il display delle impostazioni Auto Capture (182). È possibile configurare le impostazioni Auto Capture, visualizzare un'anteprima, caricare le premisurazioni utente e avviare o sospendere Auto Capture.

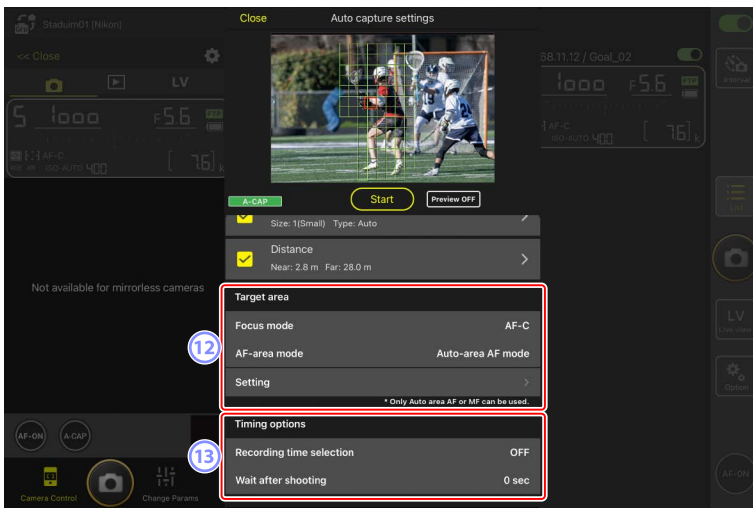
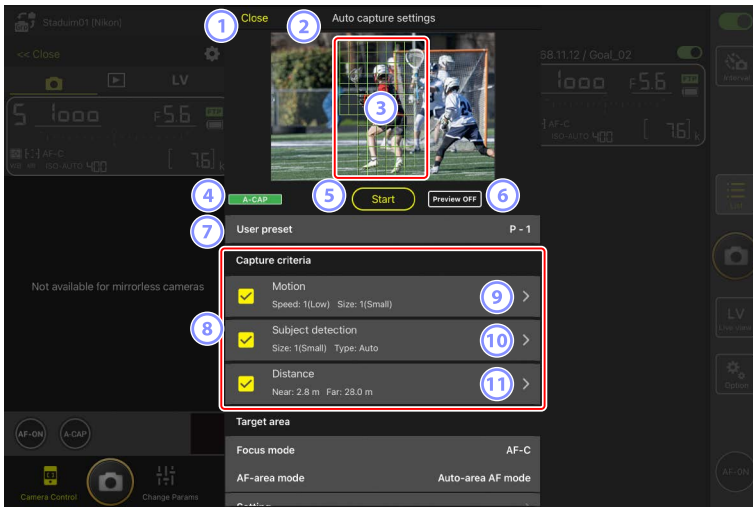

① Close (Chiudi)

Tornare al display di controllo della fotocamera.

- La chiusura del display Auto Capture non sospende l'Auto Capture che è in corso. Toccare **[End]** (Termina) per terminare Auto Capture.

② Live view

Prima di avviare Auto Capture, è possibile controllare se la fotocamera riconosce il soggetto come previsto. Quando la fotocamera riconosce un soggetto che soddisfa i criteri configurati, sul soggetto appaiono delle caselle verdi.

③ Punto AF/Area di rilevamento Auto Capture

Il punto AF viene visualizzato in rosso e le aree di rilevamento di Auto Capture sono visualizzate in verde. Se è configurata un'impostazione diversa da **[Area AF auto]** per il modo area AF sulla fotocamera, è possibile toccare lo schermo per spostare il punto AF.

④ Il display di stato Auto Capture

A-CAP (A-CAP) viene visualizzato mentre è in corso Auto Capture.

⑤ Start/End (Avvia/Termina)

Toccare il pulsante **[Start]** (Avvia) per avviare Auto Capture con le impostazioni configurate. Toccare il pulsante **[End]** (Termina) per terminare Auto Capture.

Pulsante **[Start]** (Avvia) disattivato

Il pulsante **[Start]** (Avvia) è disattivato se la fotocamera non è in grado di eseguire le operazioni Auto Capture a causa di condizioni quali la mancanza di un obiettivo collegato. Controllare le impostazioni della fotocamera.

Attenzione: Auto Capture

- Le seguenti funzioni non possono essere utilizzate mentre è in corso Auto Capture.
 - Foto intervallate
 - Live view video
- Il salvataggio delle impostazioni sulla fotocamera toccando  (opzioni) e selezionando **[Option]** (Opzione) > **[Save camera settings]** (Salva impostazioni fotocamera) terminerà Auto Capture.

6 **Anteprima**

Toccare questo pulsante per mostrare o nascondere il punto AF/area di rilevamento Auto Capture (3).

7 **Premisurazioni utente**

Selezionare e caricare le premisurazioni utente per Auto Capture memorizzate nella fotocamera. Anche le modifiche apportate alle impostazioni Auto Capture con l'app NX Field vengono riflesse automaticamente nelle premisurazioni utente.

8 **Le caselle di controllo [Capture Criteria] (Criteri di acquisizione)**

Le impostazioni selezionate saranno effettive durante Auto Capture.

- È necessario selezionare almeno una casella di controllo. Quando si commutano i criteri di acquisizione, prima selezionare la casella di controllo del criterio al quale passare.

9 **[Motion] (Movimento)**

Vengono visualizzate la velocità e le dimensioni configurate del movimento. Toccare per visualizzare le impostazioni del movimento (☞ 250).

10 **[Subject Detection] (Rilevamento soggetto)**

Vengono visualizzate le dimensioni e la destinazione di rilevamento soggetto. Toccare per visualizzare le impostazioni di rilevamento soggetto (☞ 253).

11 **[Distance] (Distanza)**

Visualizza la distanza più vicina e quella più lontana dal soggetto che la fotocamera riconosce. Toccare per visualizzare le impostazioni della distanza (☞ 255).

- È possibile utilizzare questa funzione quando è collegato un obiettivo NIKKOR Z. Potrebbe non funzionare con altri obiettivi.

12 **[Target Area] (Area di destinazione)**

Toccare per visualizzare le impostazioni dell'area di destinazione (📖 257).

- Configurare le impostazioni per il modo di messa a fuoco e il modo area AF. Toccare **[Setting]** (Impostazione) per visualizzare le impostazioni dell'area di destinazione quando viene soddisfatto uno dei seguenti criteri:
 - Il modo di messa a fuoco è impostato su un modo diverso da **MF** e il modo area AF è impostato su **[Auto-area AF]** (Area AF auto).
 - Il modo di messa a fuoco è impostato su **MF** e la casella di controllo dei criteri di acquisizione **[Distance]** (Distanza) è deselezionata

13 **[Timing Options] (Opzioni di fasatura)**

Configurare la durata della ripresa e il tempo minimo di attesa prima di ricominciare la ripresa (📖 259).

Configurazione dei criteri di acquisizione

Configurare i criteri per l'esecuzione di Auto Capture. I criteri configurabili sono **[Motion]** (Movimento), **[Distance]** (Distanza) e **[Subject detection]** (Rilevamento soggetto). Se sono selezionati più criteri, la ripresa verrà eseguita solo quando tutti i criteri sono soddisfatti.

■ **[Capture Criteria] (Criteri di acquisizione): [Motion] (Movimento)**

Toccare **[Motion]** (Movimento) nel display delle impostazioni di Auto Capture per aprire il display delle impostazioni di movimento. È possibile configurare la direzione di movimento, la velocità e le dimensioni del soggetto.

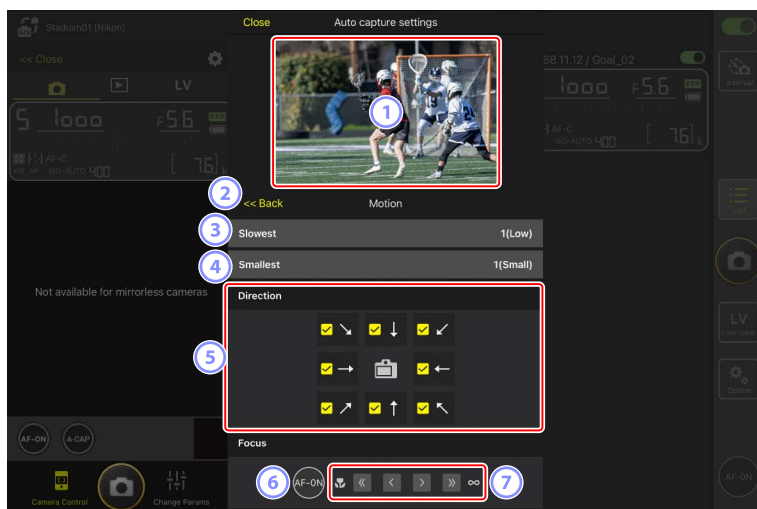

① **Live view**

Visualizzare in anteprima il modo in cui la fotocamera riconosce il soggetto in base ai criteri di movimento configurati.

- È possibile configurare il punto in cui si desidera mettere a fuoco toccando la posizione in cui si prevede che il soggetto entri nell'angolo di campo.

② **Indietro**

Salvare le impostazioni e tornare al display precedente.

③ **[Slowest] (Il più lento)**

Configurare un valore che corrisponda alla velocità misurata come tempo impiegato dal soggetto per attraversare l'inquadratura orizzontalmente. Ciascuna opzione corrisponde approssimativamente al seguente numero di secondi.

- **[1(Low)]** (1(Basso)): circa 5 s o meno
- **[2]**: circa 4 s o meno
- **[3]**: circa 3 s o meno
- **[4]**: circa 2 s o meno
- **[5(High)]** (5(Alto)): circa 1 s o meno

④ **[Smallest] (Il più piccolo)**

È possibile configurare le dimensioni del soggetto. Scegliere tra le seguenti cinque opzioni corrispondenti alle dimensioni delle aree di rilevamento Auto Capture composte dal numero di punti (le caselle verdi visualizzate in live view).

- **[1(Small)]** (1(Piccolo)): 4 punti o più grande
- **[2]**: 8 punti o più grande
- **[3]**: 14 punti o più grande
- **[4]**: 24 punti o più grande
- **[5(Large)]** (5(Grande)): 34 punti o più grande

Impostazioni delle dimensioni per [Motion] (Movimento) e [Subject Detection] (Rilevamento soggetto)

Quando sia **[Motion]** (Movimento) sia **[Subject detection]** (Rilevamento soggetto) sono selezionati in **[Capture Criteria]** (Criteri di acquisizione) nel display delle impostazioni Auto Capture, **[Smallest]** (Il più piccolo) scelto per il primo elemento non avrà effetto su **[Smallest]** (Il più piccolo) scelto per il secondo. La modifica di **[Smallest]** (Il più piccolo) selezionato nel display impostazioni movimento non ha alcun effetto su **[Smallest]** (Il più piccolo) selezionato nel display di rilevamento soggetto. Le due condizioni saranno valutate separatamente, ma solo i soggetti che soddisfano i criteri per entrambe attiveranno Auto Capture.

⑤ **[Direction] (Direzione)**

Selezionare la direzione in cui il soggetto dovrebbe muoversi perché la fotocamera possa scattare. È possibile selezionare più direzioni. Toccare l'icona della fotocamera al centro per selezionare tutte le caselle di controllo.

⑥ AF-ON

Toccare e tenere premuto il pulsante per eseguire l'autofocus sul punto AF selezionato.

⑦ Messa a fuoco manuale

Toccare **<<** o **>>** per spostare la posizione di messa a fuoco verso il lato vicino o il lato infinito in larghezze di step fisse. Per regolare la posizione di messa a fuoco in larghezze di step più piccole, toccare **<** o **>**.

■ [Capture Criteria] (Criteri di acquisizione): [Subject Detection] (Rilevamento soggetto)

Toccare **[Subject detection]** (Rilevamento soggetto) nel display delle impostazioni Auto Capture per aprire il display impostazioni di rilevamento soggetto. È possibile configurare le dimensioni e il tipo (per esempio animale o veicolo) del soggetto.

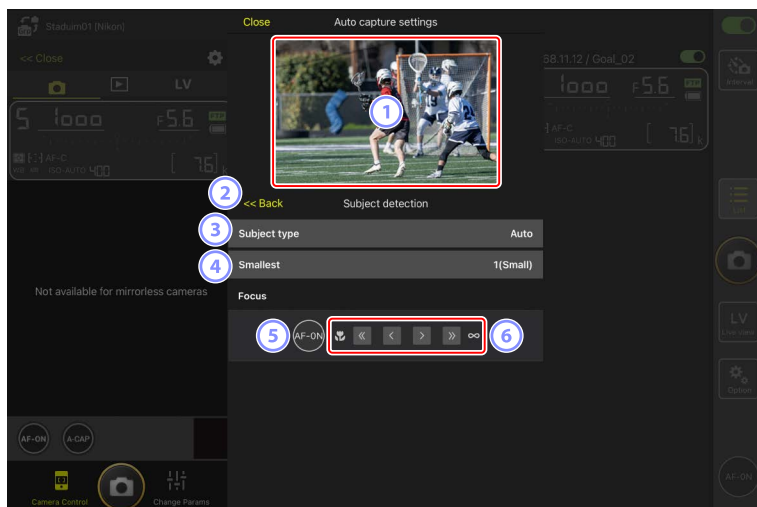

① Live view

Visualizzare in anteprima il modo in cui la fotocamera riconosce il soggetto in base ai criteri di rilevamento soggetto configurati.

- È possibile configurare il punto in cui si desidera mettere a fuoco toccando la posizione in cui si prevede che il soggetto entri nell'angolo di campo.

② Indietro

Salvare le impostazioni e tornare al display precedente.

③ [Subject Type] (Tipo soggetto)

Scegliere un tipo di soggetto tra **[Auto]** (Auto), **[People]** (Persone), **[Animal]** (Animale), **[Vehicle]** (Veicolo) o **[Airplanes]** (Aeroplani).

④ **[Smallest] (Il più piccolo)**

È possibile configurare le dimensioni del soggetto come percentuale dell'angolo di campo. Ciascuna opzione corrisponde approssimativamente alle seguenti percentuali.

- **[1(Small)]** (1(Piccolo)): 2,5% o più
- **[2]:** 5% o più
- **[3]:** 10% o più
- **[4]:** 15% o più
- **[5(Large)]** (5(Grande)): 20% o più

Impostazioni delle dimensioni per [Motion] (Movimento) e [Subject Detection] (Rilevamento soggetto)

Quando sia **[Motion]** (Movimento) sia **[Subject detection]** (Rilevamento soggetto) sono selezionati in **[Capture Criteria]** (Criteri di acquisizione) nel display delle impostazioni Auto Capture, **[Smallest]** (Il più piccolo) scelto per il primo elemento non avrà effetto su **[Smallest]** (Il più piccolo) scelto per il secondo. La modifica di **[Smallest]** (Il più piccolo) selezionato nel display impostazioni movimento non ha alcun effetto su **[Smallest]** (Il più piccolo) selezionato nel display di rilevamento soggetto. Le due condizioni saranno valutate separatamente, ma solo i soggetti che soddisfano i criteri per entrambe attiveranno Auto Capture.

⑤ **AF-ON**

Eeguire l'autofocus nella posizione in cui il punto AF è impostato mentre si tocca e si tiene premuto il pulsante.

⑥ **Messa a fuoco manuale**

Toccare **<<** o **>>** per spostare la posizione di messa a fuoco verso il lato vicino o il lato infinito in larghezze di step fisse. Per regolare la posizione di messa a fuoco in larghezze di step più piccole, toccare **<** o **>**.

■ [Capture Criteria] (Criteri di acquisizione): [Distance] (Distanza)

Toccare **[Distance]** (Distanza) nel display delle impostazioni di Auto Capture per aprire il display delle impostazioni della distanza. È possibile configurare la distanza più vicina e quella più lontana alle quali la fotocamera riconoscerà il soggetto.

- È possibile utilizzare questa funzione quando è collegato un obiettivo NIKKOR Z. Potrebbe non funzionare con altri obiettivi.
- La distanza più vicina non può essere impostata più grande della distanza più lontana.

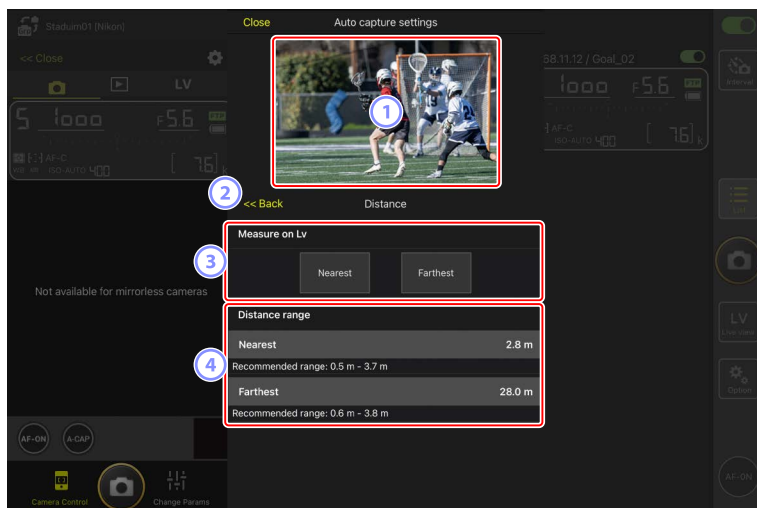

① Live view

Visualizzare in anteprima il modo in cui la fotocamera riconosce il soggetto in base ai criteri della distanza configurati.

② Indietro

Salvare le impostazioni e tornare al display precedente.

③ [Measure on Lv] (Misura su Lv)

Toccare questi pulsanti per attivare le modifiche alla distanza più vicina o a quella più lontana toccando il display live view. Toccare **[End]** (Termina) per terminare il processo.

- Questa opzione non è disponibile quando il modo di messa a fuoco è impostato su **MF**.

④ **[Distance Range] (Intervallo distanza)**

Toccare per selezionare la distanza più vicina e quella più lontana.

- Le unità di impostazione in base all'intervallo delle distanze sono le seguenti:
 - Meno di 20 m: 0,1 m
 - 20-50 m: 1,0 m
 - Più di 50 m: 5,0 m
- Impostare la distanza entro l'intervallo indicato da **[Recommended range]** (Intervallo consigliato). L'impostazione della distanza al di fuori di questo intervallo riduce la precisione di riconoscimento della distanza dal soggetto.

■ Configurazione dell'area di destinazione

Toccare **[Setting]** (Impostazione) in **[Target area]** (Area di destinazione) nel display delle impostazioni Auto Capture per aprire il display delle impostazioni dell'area di destinazione. Specificando aree non di destinazione, come aree con ostacoli all'interno dell'angolo di campo, sarà possibile catturare il soggetto in modo più preciso.

- Questa opzione è disponibile quando uno dei seguenti criteri è soddisfatto:
 - Quando il modo di messa a fuoco è impostato su un modo diverso da **MF** e il modo area AF è impostato su **[Auto-area AF]** (Area AF auto).
 - Quando il modo di messa a fuoco è impostato su **MF** e la casella di controllo **[Capture criteria]** (Criteri di acquisizione) per **[Distance]** (Distanza) è deselezionata.

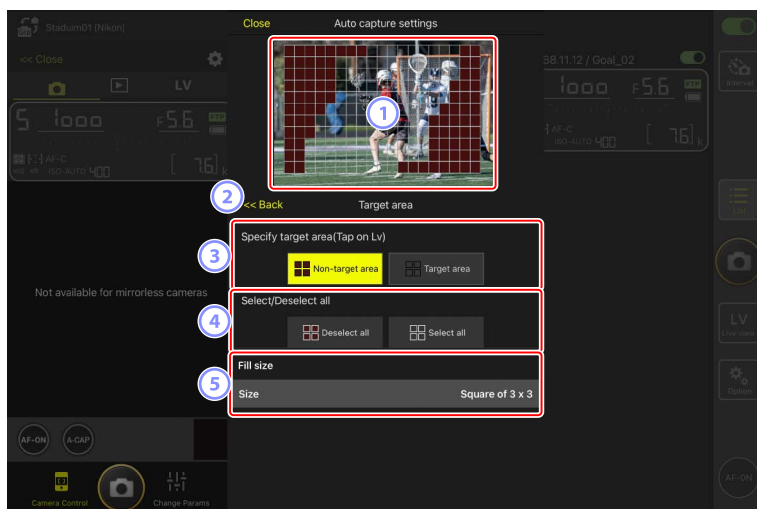

① Live view

Visualizzare in anteprima il modo in cui la fotocamera riconosce il soggetto entro l'area di destinazione.

② Indietro

Salvare le impostazioni e tornare al display precedente.

③ **[Specify Target Area (Tap on LV)] (Specifica area di destinazione (tocca LV))**

Dopo aver toccato il pulsante [**Non-target area**] (Area non di destinazione) o [**Target area**] (Area di destinazione), sarà possibile toccare i punti in live view per impostarli come aree di destinazione o non di destinazione. I punti contigui possono essere selezionati insieme trascinando il dito attraverso lo schermo.

④ **[Select/deselect All] (Seleziona/Deseleziona tutto)**

Le aree di destinazione e non di destinazione per il riconoscimento del soggetto possono essere configurate contemporaneamente.

 **Suggerimento per la configurazione dell'area di destinazione**

Se l'area di non destinazione è più grande, toccare [**Deselect all**] (Deseleziona tutto) o, se l'area di destinazione è più grande, toccare [**Select all**] (Seleziona tutto), quindi utilizzare [**Specify target area (Tap on LV)**] (Specifica area di destinazione (tocca LV)) per configurare rapidamente l'area di destinazione.

⑤ **[Fill Size] (Dimensione riempimento)**

Impostare le dimensioni dell'area da selezionare con un solo tocco.

■ Configurazione del tempo di registrazione

Configurare la durata di tempo per cui la fotocamera continua a scattare dopo che Auto Capture è stato attivato e la durata minima di tempo di attesa prima di iniziare nuovamente la ripresa.

- **[Recording Time Selection]** (Selezione tempo di registrazione)
Selezionare la quantità di tempo di registrazione per ciascuno scatto da 1 secondo a 30 minuti, oppure selezionare **[OFF]**. Se è selezionata un'impostazione diversa da **[OFF]**, la fotocamera continuerà a registrare per la quantità di tempo configurata anche se il soggetto non viene più rilevato. Se è selezionato **[OFF]**, la fotocamera registrerà solo mentre viene rilevato il soggetto.
 - A seconda delle impostazioni della fotocamera, potrebbe non essere possibile registrare per la quantità di tempo configurata.
- **[Wait After Shooting]** (Attendi dopo ripresa)
Selezionare il tempo di attesa dopo la ripresa da 0 secondi a 30 minuti. La fotocamera non avvia la ripresa finché non è trascorsa la quantità di tempo configurata dallo scatto precedente, anche se il soggetto è stato rilevato prima di questo.

Regolazione delle impostazioni delle fotocamere remote dall'app NX Field

I controlli per la regolazione delle impostazioni della fotocamera remota nell'app NX Field sono costituiti da un display principale per le impostazioni relative alla messa a fuoco, un altro per le impostazioni relative all'esposizione e un terzo per la maggior parte delle altre impostazioni della fotocamera.

Regolazione delle impostazioni relative alla messa a fuoco



L'app NX Field può essere utilizzata per scegliere il modo di messa a fuoco e il modo area AF e per regolare altre impostazioni relative alla messa a fuoco.

1. Toccare e tenere premute le info fotocamera remota desiderata e selezionare **[Camera Control]** (Controlli fotocamera) dal sottomenu.

Verranno visualizzati i controlli della fotocamera remota selezionata.

- Un sottomenu può essere visualizzato toccando e tenendo premuto un riquadro live view nella vista affiancata o principale/secondaria.



2. Selezionare  (scheda fotocamera) e toccare  (pulsante opzioni di controllo fotocamera).

È possibile regolare la messa a fuoco e le impostazioni del modo di scatto per la fotocamera remota selezionata. Per farlo, toccare le impostazioni desiderate.

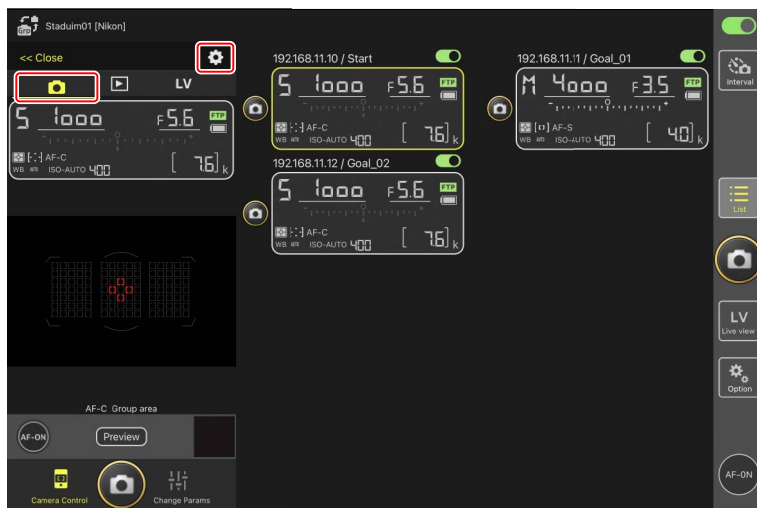

✓ Velocità di scatto

- La velocità di scatto ("velocità di ripresa") può essere regolata dall'app NX Field solo quando la ghiera modo di scatto della fotocamera remota si trova nella posizione "selezione modo di scatto rapido".
- È inoltre possibile modificare le impostazioni del modo di scatto nella scheda [**Exposure**] (Esposizione) (📖 263) sul display impostazioni della fotocamera.

Regolazione delle impostazioni dell'esposizione

Le impostazioni della fotocamera remota, quali tempo di posa e diaframma, possono essere regolate dall'app NX Field.

1. Toccare e tenere premute le info fotocamera remota desiderata e selezionare **[Change Params]** (Cambia parametri) dal sottomenu.

Verranno visualizzate le impostazioni della fotocamera remota selezionata.

- Un sottomenu può essere visualizzato toccando e tenendo premuto un riquadro live view nella vista affiancata o principale/secondaria.



2. Toccare **[Exposure]** (Esposizione).

Regolare le impostazioni di esposizione per la fotocamera remota selezionata. Ciò può essere fatto toccando le impostazioni nel display.



✓ **Modo di scatto per Z6III**

Il modo di scatto per Z6III non può essere impostato dall'app NX Field. Utilizzare la fotocamera per cambiare l'impostazione.

✓ **Attenzione: modo otturatore fotocamera (solo Z9 versione firmware "C" 5.10 o successiva)**

Selezionare **[Tempo di posa]** per la Personalizzazione g13 della fotocamera **[Modo otturatore]** quando si registrano video utilizzando l'app NX Field. L'app NX Field non visualizzerà correttamente il tempo di posa se è selezionato **[Angolo otturatore]**.

■ Copia delle impostazioni di esposizione da una fotocamera remota a un'altra

Le impostazioni di esposizione possono essere copiate dal display a qualsiasi altra fotocamera remota attualmente collegata.

- Le seguenti impostazioni verranno copiate: tempo di posa, diaframma, stato controllo sensibilità ISO auto (attivato o disattivato), sensibilità ISO, compensazione dell'esposizione, bilanciamento del bianco, regolazione fine del bilanciamento del bianco e premisurazione manuale del bilanciamento del bianco.

1. Toccare e tenere premute le info per la fotocamera remota sorgente, quindi toccare [**Copy exposure info.**] (Copia info esposizione).

Verrà richiesto di scegliere le fotocamere remote di destinazione.

- Un sottomenu può essere visualizzato toccando e tenendo premuto un riquadro live view nella vista affiancata o principale/secondaria.



2. Selezionare le fotocamere remote desiderate e toccare **[Done]** (Fine).

Toccare **[Yes]** (Sì) quando viene richiesto di copiare le impostazioni di esposizione della fotocamera sorgente nelle fotocamere selezionate.

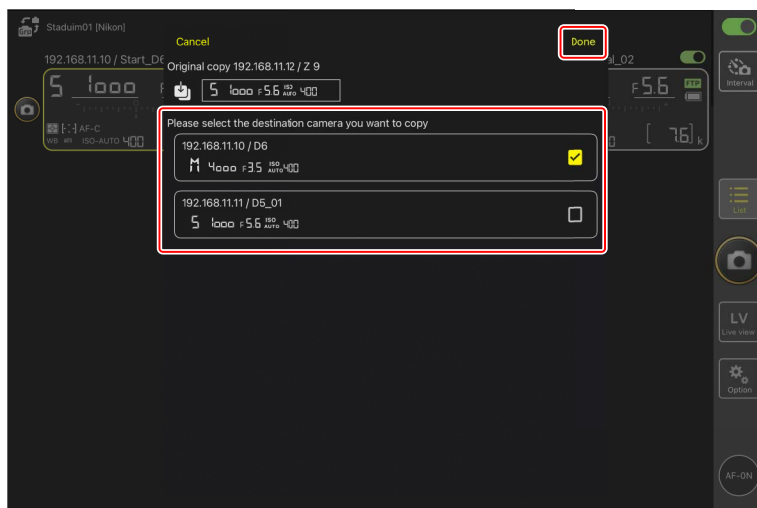

✓ Restrizioni

- A seconda del modello e delle impostazioni attuali, le fotocamere remote di destinazione potrebbero non supportare i valori copiati. In questo caso, tempo di posa, diaframma, sensibilità ISO e compensazione dell'esposizione saranno impostati sui valori supportati più vicini.
- Potrebbe non essere possibile copiare il bilanciamento del bianco tra modelli diversi di fotocamera.
- Le impostazioni di esposizione non possono essere copiate durante la registrazione di video o le foto intervallate.
- Le impostazioni di esposizione non possono essere copiate durante Auto Capture (una funzione disponibile con fotocamere Z9 dalla versione firmware "C" 4.00) se sono state avviate dall'app NX Field.
- La copia delle impostazioni di esposizione mentre è in corso un'operazione di messa a fuoco **[Toggle type]** (Tipo a commutazione) (📖 320) interrompe l'operazione di messa a fuoco; l'operazione di messa a fuoco riprenderà al termine della copia.

High-frequency flicker reduction

Un'opzione [**High-frequency flicker reduction**] (Riduzione effetto flicker ad alta frequenza) è disponibile quando è collegata una Z9 (versione firmware "C" 2.10 o successiva), una Z8 o una Z6III.

- Selezionare [**Yes**] (Sì) per attivare [**High-frequency flicker reduction setting**] (Impostazione riduzione effetto flicker ad alta frequenza). Sarà quindi possibile regolare [**Shutter speed**] (Tempo di posa) in incrementi più piccoli del normale mentre si osserva l'anteprima dell'effetto in live view. Toccare **<<** o **>>** per regolare il tempo di posa in base alla quantità selezionata sulla fotocamera remota. Per regolare il tempo di posa in incrementi più piccoli, toccare **<** o **>**.

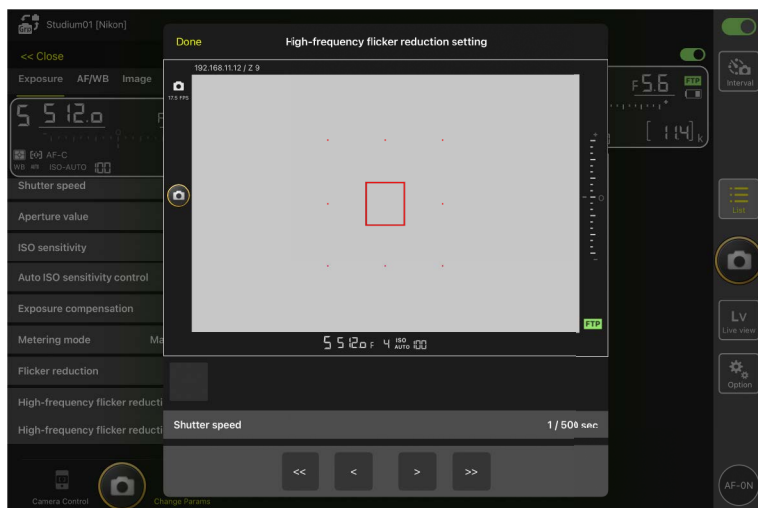



- La visualizzazione dei tempi di posa mostra solo il denominatore, compresa la prima cifra successiva alla virgola decimale.
- Per ulteriori informazioni sulla riduzione effetto flicker ad alta frequenza, vedere la *Guida di Riferimento* delle Z9, Z8 o Z6III.

Regolazione di altre impostazioni della fotocamera remota

Regolare le impostazioni della fotocamera remota, quali il bilanciamento del bianco e i Picture Control.

Impostazioni foto/video

Le regolazioni per **[Exposure]** (Esposizione), **[AF/WB]**, **[Image]** (Immagine) e **[Info]** eseguite durante la fotografia di immagini fisse si applicano indipendentemente da quelle eseguite durante la registrazione di video. Regolare le impostazioni dopo aver selezionato la scheda appropriata nel display live view: toccare  **Photo** (scheda foto) per la fotografia di immagini fisse o  **Video** (scheda video) per la registrazione di video. Le opzioni nella scheda **[Video]** nel display di controllo fotocamera si applicano solo durante la registrazione di video.

■ La scheda "Change Params" [AF/WB]

Regolare l'autofocus e le impostazioni di bilanciamento del bianco. Alcune impostazioni di autofocus sono accessibili anche tramite le opzioni di controllo fotocamera (📖 260).



Misurazione del bilanciamento del bianco spot (solo D6 e D5)

Il bilanciamento del bianco spot può essere misurato in live view quando è selezionato [**Preset manual**] (Premisurazione manuale) per il bilanciamento del bianco.

1. Selezionare [**Preset manual**] (Premisurazione manuale) per il bilanciamento del bianco.

È possibile accedere alle impostazioni del bilanciamento del bianco dalla scheda [**AF/WB**] nel display "modifica parametri".



2. Toccare  (pulsante controllo fotocamera).

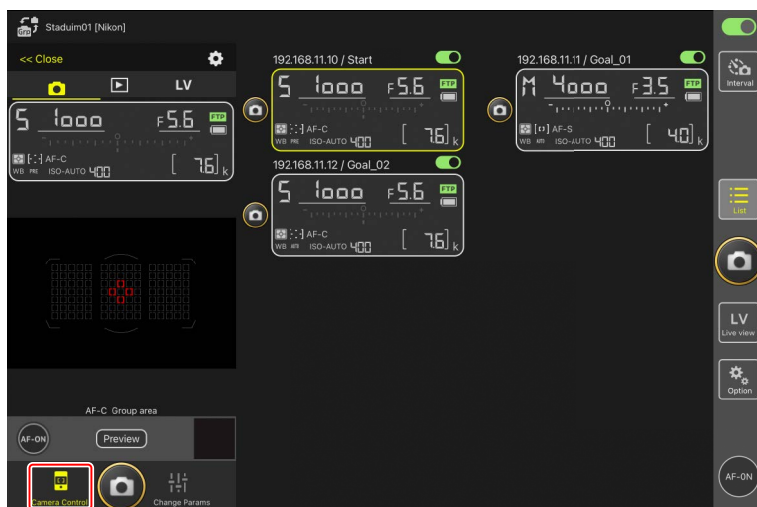

3. Toccare **LV** (scheda LV).

Viene visualizzata un'immagine dal vivo dalla fotocamera remota.



4. Toccare  (pulsante WB).

Il pulsante diventa giallo per indicare che è selezionato il modo di misurazione diretta.



5. Toccare un'area di colore bianco o grigio neutro del soggetto.

Se la misurazione avviene con successo, il display live view viene evidenziato in verde e viene visualizzato **[Success]** (Successo).

- Se il display live view non è evidenziato in verde, toccare nuovamente un'area di colore bianco o grigio neutro del soggetto.



6. Toccare nuovamente  (pulsante WB) per uscire dal modo di misurazione diretta.

■ La scheda "Change Params" [Image] (Immagine)

Regolare la qualità dell'immagine, i Picture Control e altre impostazioni relative all'immagine.



■ La scheda "Change Params" [Info] (Info)

Selezionare i dati salvati con le immagini, compresi le informazioni IPTC e i commenti immagine.



■ La scheda "Change Params" [Video]

Scegliere il tipo di file video e la destinazione e regolare le impostazioni relative ai video, comprese quelle per il microfono, la riduzione del rumore e dell'effetto flicker (sfarfallio della luce) e i codici temporali.

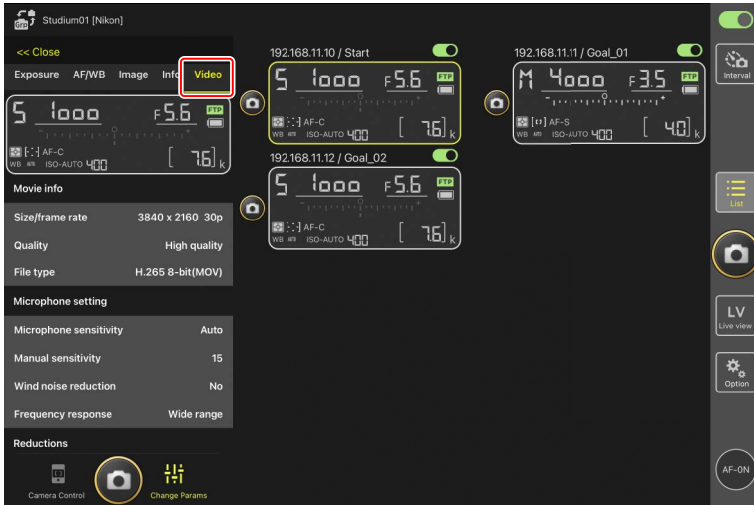

■ Scelta di un set di impostazioni

È possibile commutare tra le impostazioni del menu di ripresa foto memorizzate sulla fotocamera remota nei set da "A" a "D" facendo scorrere le info fotocamera remota nell'app NX Field.

- Questa funzione è disponibile con le Z9, Z8, D6 e D5.

1. Regolare le impostazioni nel menu di ripresa foto della fotocamera remota.

La procedura varia a seconda della fotocamera:

- Fotocamere Z9 e Z8: selezionare [**Set impostazioni menu estesi**] nel menu di ripresa foto e scegliere [**ON**].
- Fotocamere D6 e D5: selezionare [**Set impostazioni menu foto estesi**] nel menu di ripresa foto e scegliere [**SI**].

2. Andare a (opzioni) > [**Option**] (Opzione) nell'app NX Field e selezionare [**Yes**] (Sì) per [**Enable the shooting menu bank**] (Attiva il set impostazioni menu di ripresa).

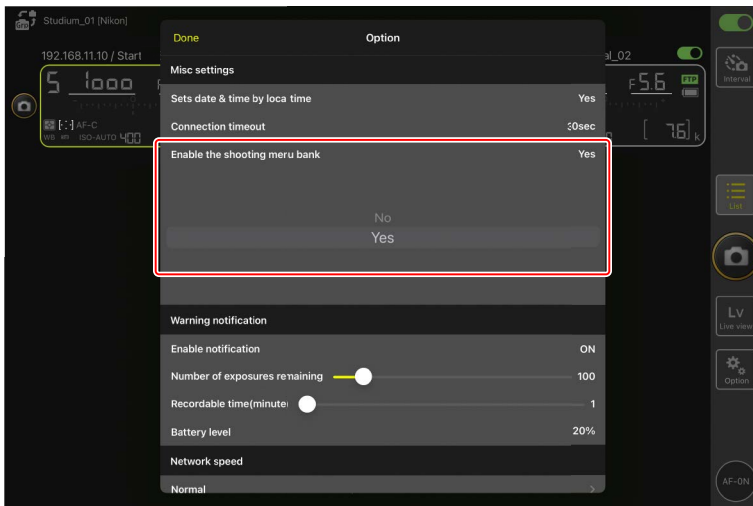

3. Collegare alla fotocamera remota dall'app NX Field.

Le info fotocamera remota includono ora un'icona del set impostazioni menu di ripresa ("A"-"D").



4. Scorrere le info fotocamera remota a sinistra o a destra.

Il set impostazioni menu di ripresa selezionato cambia.

- Sarà necessario circa un secondo per l'aggiornamento delle impostazioni dopo aver interrotto lo scorrimento.
- La selezione del set impostazioni menu di ripresa è supportata anche durante il live view fotografia di immagini fisse (solo Z9 e Z8).

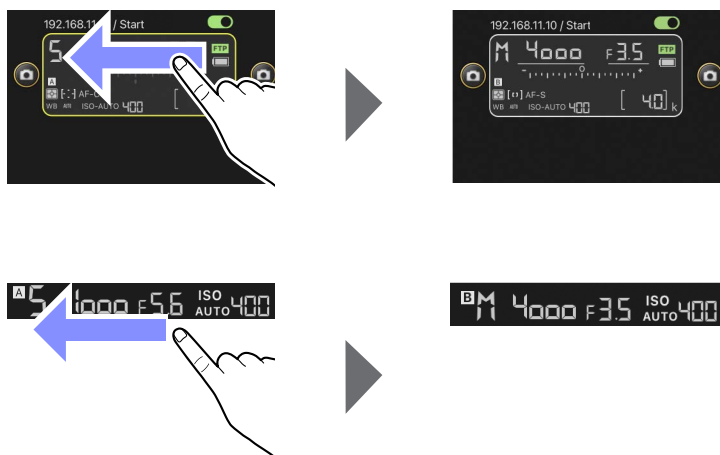

Caricamento delle impostazioni del menu di ripresa

- NX Field richiede più tempo per caricare tutte le impostazioni del menu di ripresa dai set da "A" a "D" quando ci si collega alla fotocamera remota con **[Yes] (Si)** selezionato per **[Enable the shooting menu bank]** (Attiva il set impostazioni menu di ripresa).
- Le impostazioni del menu di ripresa non possono essere caricate selezionando **[Yes] (Si)** per **[Enable the shooting menu bank]** (Attiva il set impostazioni menu di ripresa) dopo aver stabilito una connessione con la fotocamera remota tramite l'app NX Field. Chiudere la connessione con la fotocamera remota, quindi ricollegarla.

Riavvio di tutte le fotocamere remote collegate

Andare a  (opzioni), aprire **[Option]** (Opzione), toccare **[Reboot all cameras]** (Riavvia tutte le fotocamere) per visualizzare la finestra di dialogo di conferma, quindi toccare **[OK]** per riavviare tutte le fotocamere remote collegate.

- Le fotocamere remote riavviate verranno automaticamente ricollegate all'app NX Field.

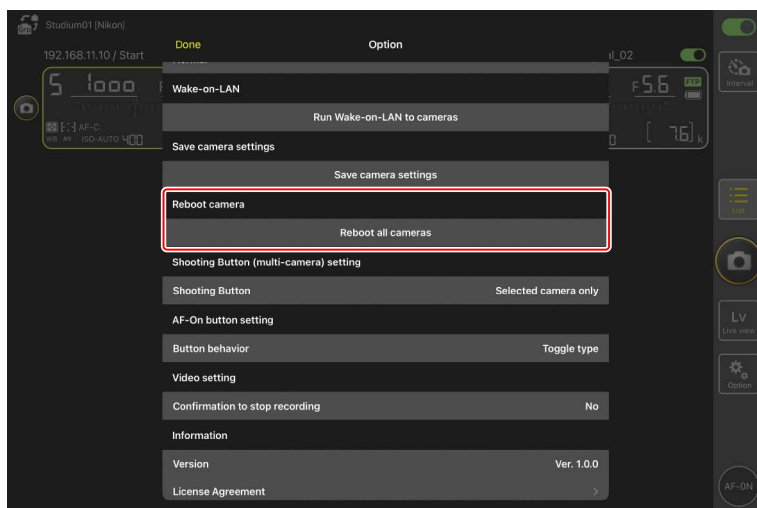

Fotocamere supportate

Questa funzione è disponibile con:

- Fotocamere Z9 (versione firmware "C" 5.10 o successiva)

Utilizzo di NX Field per un periodo prolungato

Quando si utilizza NX Field per un periodo prolungato, riavviare le fotocamere remote durante le pause o in altri momenti utili per ridurre il rischio di errori imprevisti e perdita di comunicazione.

Visualizzazione delle immagini con l'app NX Field

Visualizzazione delle immagini

Per visualizzare un elenco miniature delle immagini sulle schede di memoria della fotocamera remota selezionata, toccare  (scheda riproduzione) nel display controllo fotocamera.

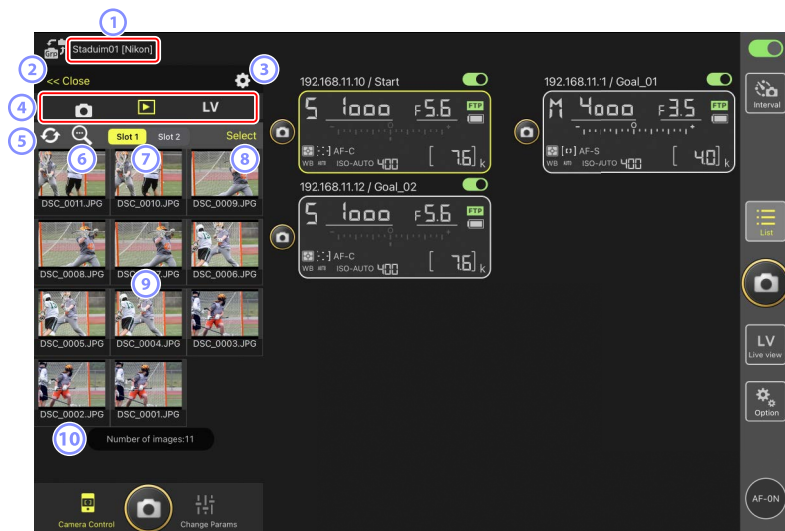

- ① **Nome display e [Group Name] (Nome gruppo) (📖 60)**
Il nome display e il nome gruppo.
- ② **[Close] (Chiudi)**
Chiudere il pannello di controllo fotocamera.
- ③ **Opzioni controllo fotocamera**
Regolare le impostazioni per il display di riproduzione (📖 287).
- ④ **Schede fotocamera, riproduzione e LV**
Scegliere la scheda da visualizzare.

5 **Aggiorna**

Aggiornare il display delle miniature.

6 **Trova**

Filtrare le immagini in base allo stato di protezione o alla data di registrazione.

7 **Selezione alloggiamento**



Scegliere l'alloggiamento contenente la scheda di memoria dalla quale verranno riprodotte le immagini.

8 **[Select] (Selezione)**

Toccare per attivare la selezione dell'immagine.

9 **Miniature**

Le immagini in miniatura che mostrano le immagini sulla scheda di memoria nell'alloggiamento selezionato. Toccando una miniatura viene visualizzata l'immagine selezionata in visualizzazione a fotogramma singolo (📖 283).

- L'app visualizza solo le copie JPEG o HEIF delle immagini registrate in modo RAW + JPEG o RAW + HEIF. Sulle miniature appaiono le icone "RAW".
- Le immagini che sono state caricate sul server FTP sono indicate da icone , mentre quelle in attesa di caricamento sono indicate da icone .
- Solo il primo scatto in ciascuna serie di fotografia in sequenza (una sequenza) verrà visualizzato come miniatura (solo Z9 versione firmware "C" 5.00 o successiva). Viene visualizzata un'icona  sulla miniatura. Toccare l'immagine miniatura per visualizzare tutte le immagini nella sequenza come miniature.
 - Toccare la prima immagine nella sequenza per uscire e tornare alla schermata precedente.
 - Le modalità di visualizzazione della serie di scatti effettuati nella fotografia in sequenza possono essere modificate utilizzando le opzioni di visualizzazione in riproduzione (📖 287).
- Nel caso di video RAW, saranno visualizzati solo i video proxy MP4 registrati con la sequenza RAW. Sulle miniature appaiono icone MP4.

10 Numero di foto

Il numero totale di immagini salvate sulla scheda di memoria nell'alloggiamento selezionato visualizzate nell'elenco miniature. Una sequenza viene conteggiata come un'unica immagine.

Visualizzazione di video

I video non possono essere visualizzati nell'app NX Field. I video possono essere condivisi o scaricati sul rullino fotocamera dell'iPad o simili per la riproduzione (📖 289).

■ Visualizzare un'immagine in visualizzazione a fotogramma singolo

Visualizzare l'immagine selezionata nella visualizzazione a fotogramma singolo toccando la sua miniatura nel display di riproduzione. È possibile condividere e salvare l'immagine attuale, inviarla tramite FTP o aggiungere una promemoria vocale.



① [AF] (AF)

Toccare questa icona per visualizzare il punto AF utilizzato al momento dello scatto dell'immagine. Questa funzione non è disponibile quando un'immagine HEIF o RAW registrata con HLG selezionato per il modo tono viene visualizzata in visualizzazione a fotogramma singolo.

② [Info.] (Info)

Toccare questa icona per visualizzare la data e l'ora della registrazione, il tempo di posa e altre informazioni di ripresa. Questa funzione non è disponibile quando un'immagine HEIF o RAW registrata con HLG selezionato per il modo tono viene visualizzata in visualizzazione a fotogramma singolo.

③ L'area di visualizzazione

Visualizza l'immagine selezionata a pieno formato.



④ Condividi

Toccare questa icona per condividere l'immagine attuale con altri tramite e-mail, messaggi, ecc. È anche possibile scaricarla sul rullino fotocamera del proprio iPad.

5 FTP

Toccare questa icona per caricare l'immagine attuale sul server FTP.

6 Microfono (solo Z9 versione firmware "C" 5.00 o successiva)

Toccare  (microfono) per visualizzare una finestra di dialogo per registrare un promemoria vocale ( 284).

7 Elimina

Eliminare l'immagine attuale dalla fotocamera remota.

Aggiungere un promemoria vocale a un'immagine (solo Z9 versione firmware "C" 5.00 o successiva)

Selezionare un'immagine nel display di riproduzione per visualizzarla in visualizzazione a singolo fotogramma mostra  (microfono) per registrare un promemoria vocale. È possibile registrare un promemoria vocale con il microfono dell'iPad e aggiungerlo all'immagine attuale.

- Non è possibile aggiungere un promemoria vocale a un'immagine protetta.

1. Toccare un'immagine nell'elenco miniature.

L'immagine selezionata viene visualizzata in visualizzazione a fotogramma singolo.



2. Toccare  (microfono) nella visualizzazione a fotogramma singolo.

Toccare [**Start**] (Avvia) nella finestra di dialogo di conferma per avviare la registrazione.

- È possibile registrare fino a 60 secondi di un promemoria vocale.



3. Toccare **[Done]** (Fine).

Il promemoria vocale viene salvato sulla scheda di memoria della fotocamera.

- Il promemoria vocale viene salvato nella stessa cartella e ha lo stesso nome file dell'immagine attuale.

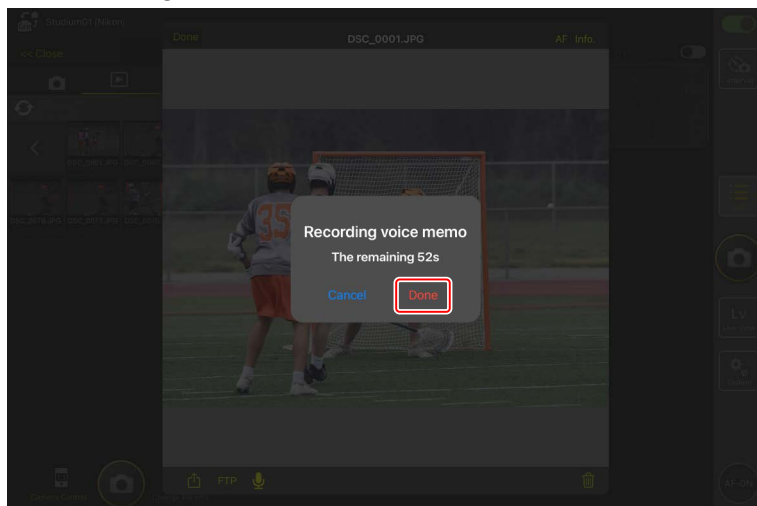

■ Regolazione delle impostazioni display riproduzione

Le opzioni di riproduzione possono essere regolate toccando  (pulsante opzioni di controllo fotocamera) nel display di riproduzione.

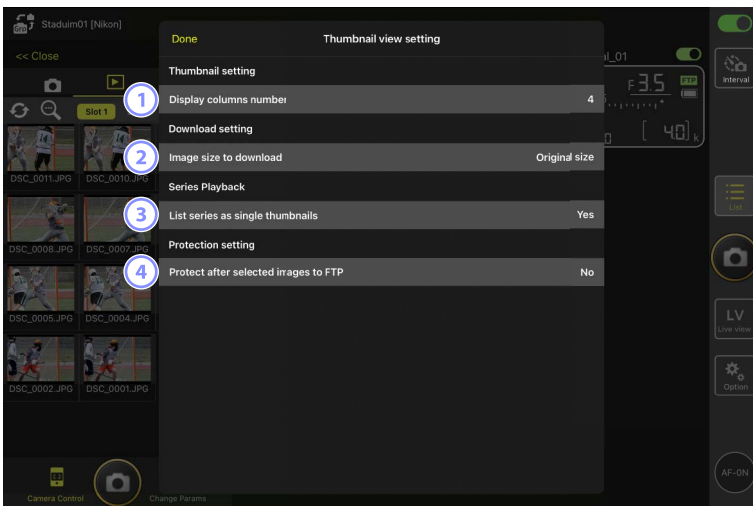
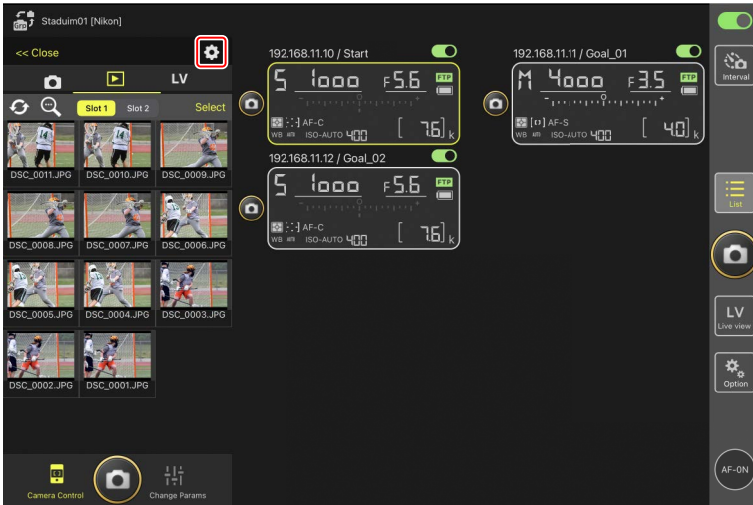

- ① **[Display Columns Number] (Numero colonne display)**
Scegliere il numero di miniature (da 1 a 6) visualizzate in ciascuna riga.
- ② **[Image Size to Download] (Dimensione immagine da scaricare)**
Scegliere la dimensione alla quale le immagini verranno scaricate sull'iPad.
- ③ **[List Series as Single Thumbnails] (Elenca la serie come miniature singole)**
Configurare la modalità di visualizzazione della serie di scatti effettuati nella fotografia in sequenza.
- ④ **[Protect After Selected Images to FTP] (Proteggi dopo invio di immagini selezionate a FTP)**
Protegge automaticamente le immagini nella scheda di memoria della fotocamera che sono state selezionate per il caricamento tramite FTP nell'elenco miniature.

Condivisione e scaricamento di immagini con un iPad

Le immagini selezionate nell'elenco miniature possono essere condivise con altri tramite e-mail o simili oppure scaricate dalla fotocamera remota all'*iPad*.

1. Toccare **Select** (Seleziona) nel display miniature.



2. Selezionare le immagini da condividere.

- Scegliere un'immagine singola nella sequenza per selezionare tutte le immagini nella sequenza.



3. Toccare (pulsante condividi).

Le foto selezionate possono essere condivise con altri tramite e-mail, messaggistica o simili. Possono anche essere scaricate sul rullino fotocamera dell'iPad.



Caricamento di immagini selezionate tramite FTP

Le immagini selezionate nell'elenco miniature possono essere caricate dalla fotocamera remota tramite FTP.

1. Toccare **[Select]** (Seleziona) nel display miniature.



2. Selezionare le immagini per il caricamento sul server FTP.

- Scegliere un'immagine singola nella sequenza per selezionare tutte le immagini nella sequenza.





3. Toccare **FTP** (pulsante FTP).

Viene visualizzata una finestra di dialogo di conferma; toccare **[OK]** per caricare le immagini selezionate sul server FTP.



✓ Stato di caricamento

Le immagini sono contrassegnate con  dopo il caricamento e con  mentre si attende il caricamento. È possibile modificare le impostazioni della fotocamera remota, scattare foto e utilizzare live view mentre è in corso il caricamento.

- Se un promemoria vocale viene aggiunto all'immagine con uno stato di caricamento di , l'immagine verrà caricata senza il promemoria vocale associato in base alla coda e la stessa immagine con il promemoria vocale verrà aggiunta alla fine della coda di attesa (📖 284).

✎ Contrassegno di trasferimento per le immagini dopo il caricamento

La fotocamera visualizza il contrassegno di caricamento solo per i caricamenti più recenti; il numero di immagini per le quali è visualizzato il contrassegno di caricamento varia in base alla fotocamera:

- Fotocamere Z9, Z8, Z6III e D6: 5.000 (10.000 quando sono inserite due schede di memoria)
- Fotocamere D5: 1.000

✎ Opzioni caricamento FTP

Per informazioni sulla modifica delle impostazioni FTP, vedere [Visualizzazione e regolazione delle impostazioni FTP nell'app NX Field](#) (📖 297).

✎ Identificazione delle immagini caricate su FTP su fotocamere e computer

Toccando  (pulsante opzioni di controllo fotocamera) nel display di riproduzione e impostando [**Protect After Selected Images to FTP**] (Proteggi dopo caricamento immagini selezionate su FTP) su [**Yes**] (Sì) si proteggono automaticamente le immagini nella scheda di memoria della fotocamera quando sono selezionate nell'elenco miniature per il caricamento su FTP. Lo stato di protezione può essere visualizzato sulla fotocamera e su un software per computer come NX Studio.

Eliminazione di foto selezionate

Le immagini selezionate nell'elenco miniature possono essere eliminate dalla fotocamera remota.

1. Toccare **[Select]** (Seleziona) nel display miniature.



2. Selezionare le immagini da eliminare.

- Scegliere un'immagine singola nella sequenza per selezionare tutte le immagini nella sequenza.



3. Toccare (pulsante elimina).

Viene visualizzata una finestra di dialogo di conferma; toccare [OK] per eliminare le immagini selezionate dalla fotocamera remota.



Durante l'eliminazione

Durante l'eliminazione viene visualizzato un indicatore blu rotondo. L'app NX Field non può essere utilizzata mentre è in corso l'eliminazione.

Eliminazione di foto con formato doppio

- L'eliminazione della copia JPEG o HEIF delle immagini registrate con [**Eccedenza**] selezionato in modo NEF (RAW) + JPEG o NEF (RAW) + HEIF elimina anche la copia NEF (RAW).
- Se è stato selezionato [**Backup**], verranno eliminate solo le immagini sulla scheda di memoria nell'alloggiamento attuale. L'eliminazione della copia JPEG o HEIF di immagini NEF (RAW) + JPEG o NEF (RAW) + HEIF elimina anche la copia NEF (RAW).
- Se è stata selezionata un'opzione formato doppio, verranno eliminate solo le immagini sulla scheda di memoria nell'alloggiamento attuale.

Visualizzazione e regolazione delle impostazioni FTP nell'app NX Field

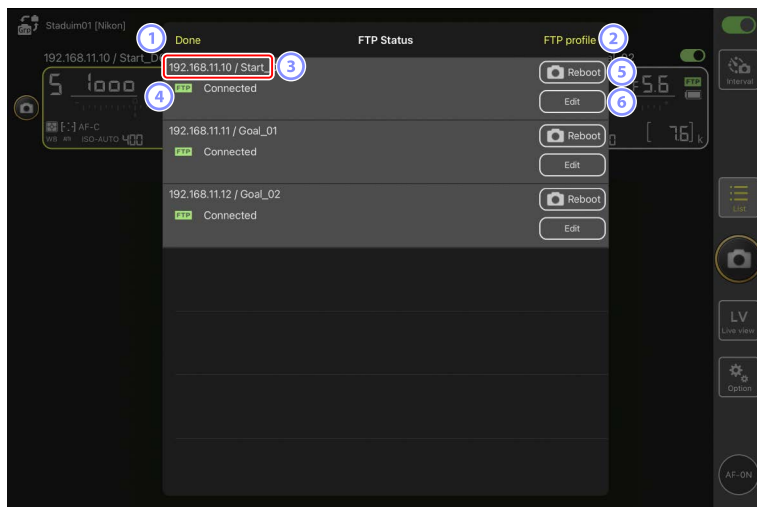

L'app NX Field può essere utilizzata per visualizzare e regolare le impostazioni FTP per le fotocamere nell'elenco fotocamere remote. Andare a  (opzioni) > **[FTP Status]** (Stato FTP) per visualizzare lo stato FTP.



① **[Done] (Fine)**

Salvare tutte le modifiche e uscire dal display impostazioni FTP.

② **[FTP Profile] (Profilo FTP)**

Visualizzare i profili FTP esistenti ( 306) e la cronologia delle connessioni FTP ( 302).

③ **Indirizzo IP/Nome fotocamera remota**

L'indirizzo IP e il nome della fotocamera remota.

④ **Stato di connessione**

Lo stato della connessione tra la fotocamera remota e il server FTP.

- L'icona  (FTP) nell'area delle info fotocamere remote sarà visualizzata in rosso se si verifica un errore FTP.

5 Riavvio

Riavvia la connessione di rete della fotocamera remota.

Riavvio delle connessioni

- Ristabilire la connessione di rete della fotocamera remota dopo un riavvio richiede circa 30 secondi.
- Toccare [**Reboot**] (Riavvia) per il recupero da un malfunzionamento del server o da un cavo Ethernet scollegato se la fotocamera remota visualizza un errore anche dopo che il server FTP è stato ripristinato.

6 Modifica

Modificare direttamente i profili FTP della fotocamera remota (📖 299) o scegliere profili da un elenco (📖 306).

Server FTP disattivato

Se il server FTP si disattiva mentre il caricamento è in corso, la connessione tra l'app NX Field e le fotocamere remote potrebbe diventare irregolare e in seguito andare persa. Per riconnettersi, attendere alcuni minuti prima di riportare l'interruttore di connessione nella posizione  (attivato).

Modifica diretta dei profili FTP delle fotocamere remote

Modificare il profilo FTP attuale per scegliere una destinazione diversa.

Potrebbe essere necessario farlo quando, per esempio, il server FTP si disattiva temporaneamente.

1. Toccare  (pulsante modifica) per la fotocamera remota desiderata nel display di stato FTP.
 - Questa opzione è disponibile solo con le fotocamere elencate come **[Connected]** (Connesso).

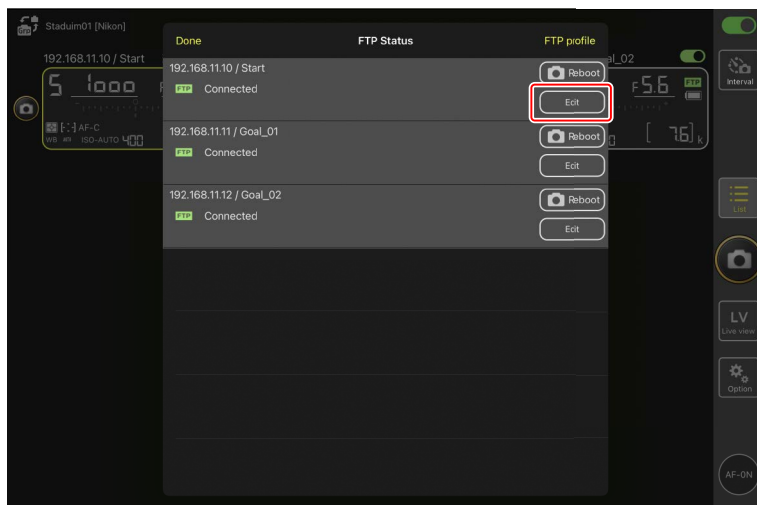

2. Toccare **[Edit the profile directly]** (Modifica il profilo direttamente).

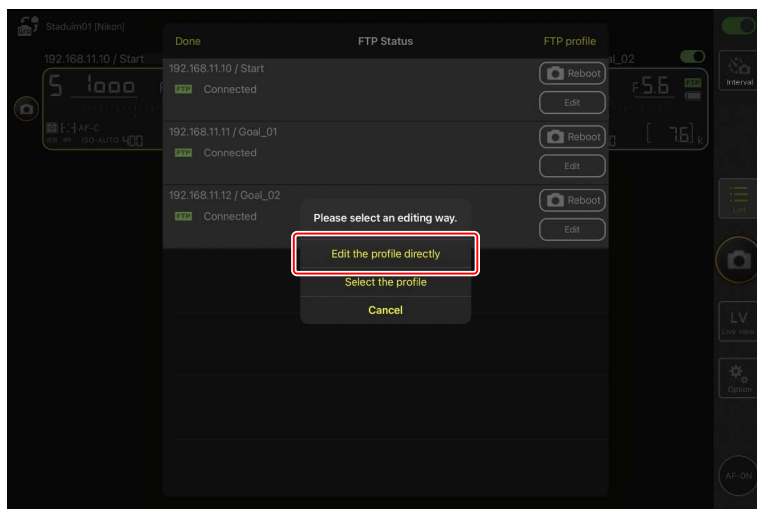

3. Modificare l'indirizzo IP, il numero della porta e altre impostazioni del profilo FTP e toccare **[Save]** (Salva).

La fotocamera remota riavvierà la connessione man mano che aggiorna il profilo FTP.

- Se la connessione ha successo, **[Connected]** (Connesso) apparirà nel display di stato FTP.

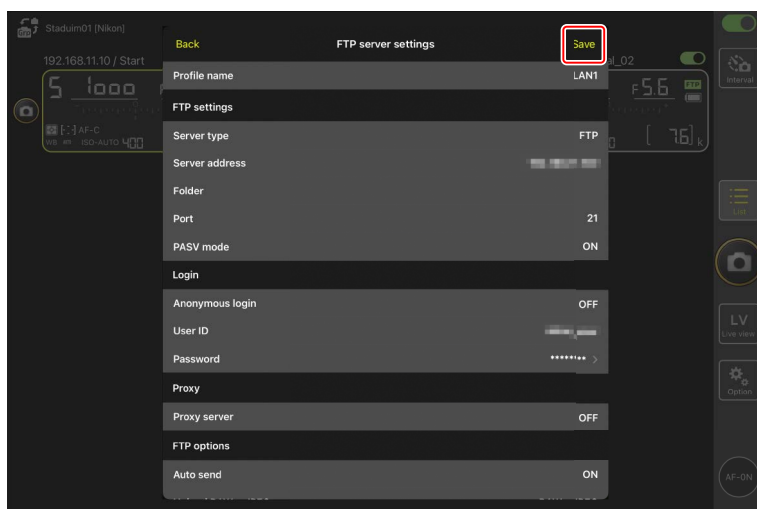

✎ Selezione del tipo di immagini da caricare su FTP (solo fotocamere Z9, Z8 (versione firmware "C" 2.10 o successiva) e Z6III).....

Dopo aver selezionato **[ON]** (ATTIVATO) per **[FTP options]** (Opzioni FTP) > **[Auto send]** (Invio automatico), è possibile selezionare il tipo di immagini per il caricamento FTP per le seguenti impostazioni di caricamento:

- **[Upload RAW + JPEG as]** (Carica RAW + JPEG come) (Z9)
- **[Upload RAW + JPEG as (Overflow/backup)]** (Carica RAW + JPEG come (Eccedenza/backup)) (Z8, Z6III)
- **[Upload RAW + JPEG as (RAW primary - JPEG secondary)]** (Carica RAW + JPEG come (RAW primario - JPEG secondario)) (Z8, Z6III)
- **[Upload RAW + HEIF as (Overflow/backup)]** (Carica RAW + HEIF come (Eccedenza/backup)) (Z8, Z6III)
- **[Upload RAW + HEIF as (RAW primary - JPEG secondary)]** (Carica RAW + HEIF come (RAW primario - JPEG secondario)) (Z8, Z6III)

Aggiunta di profili FTP

È possibile aggiungere profili dalla cronologia delle connessioni o immettere direttamente nuovi profili e aggiungerli all'elenco. I profili FTP nell'elenco possono essere utilizzati per scegliere la destinazione per le immagini caricate dalle fotocamere remote.

■ Aggiunta di profili dalla cronologia delle connessioni

Selezionare i profili nella cronologia delle connessioni e aggiungerli all'elenco.

1. Toccare **[FTP profile]** (Profilo FTP) nel display di stato FTP.

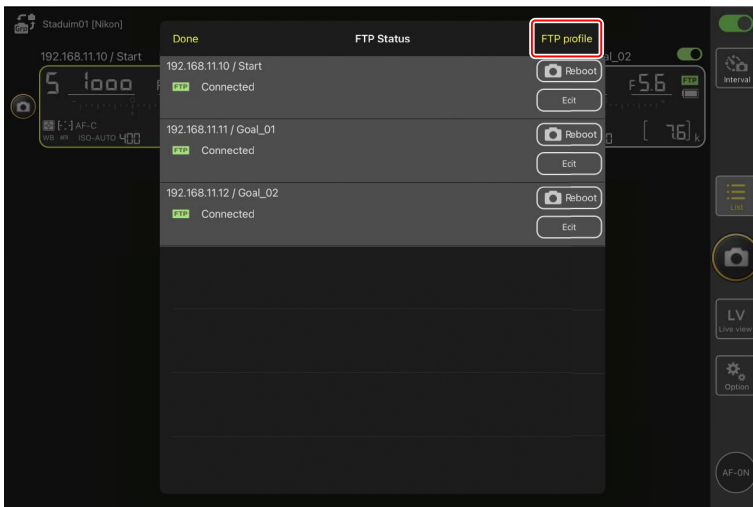

2. Toccare **[History]** (Cronologia) e quindi toccare **[Move to List]** (pulsante sposta nell'elenco) per il profilo FTP desiderato nella cronologia delle connessioni.

Il profilo FTP selezionato verrà aggiunto all'elenco e potrà essere utilizzato per connessioni successive.

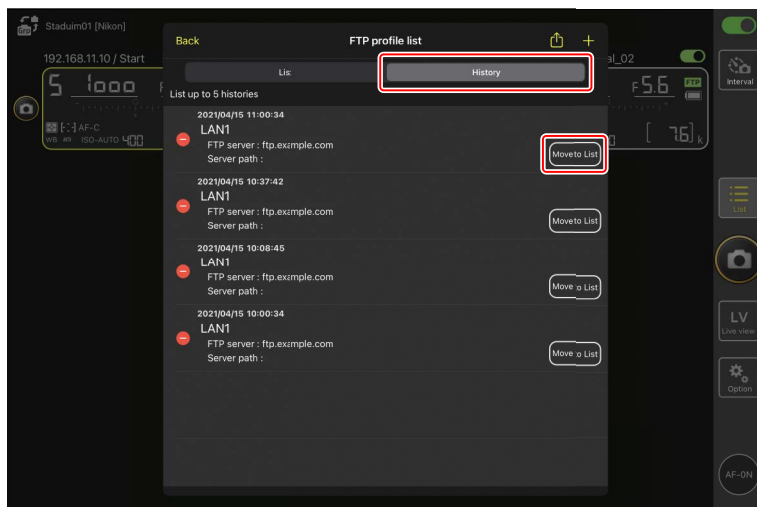

■ Immissione diretta di profili FTP

Immettere un profilo server FTP e aggiungerlo all'elenco dei profili FTP.

1. Toccare **[FTP profile]** (Profilo STP) nel display di stato FTP.

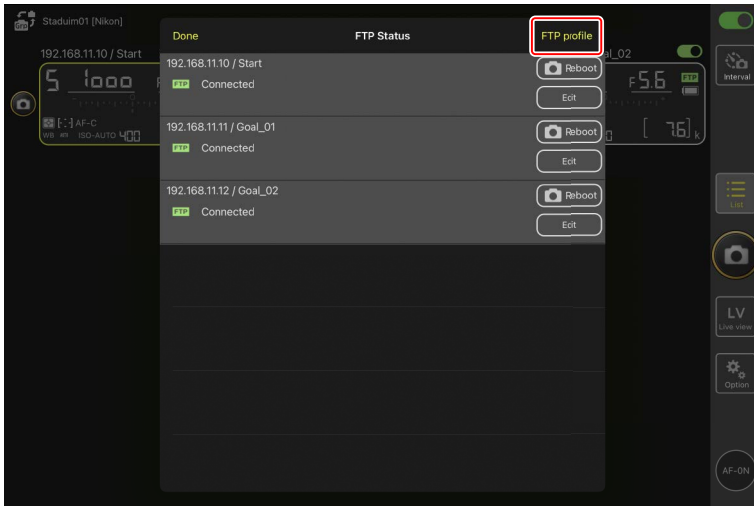

2. Toccare **+**.

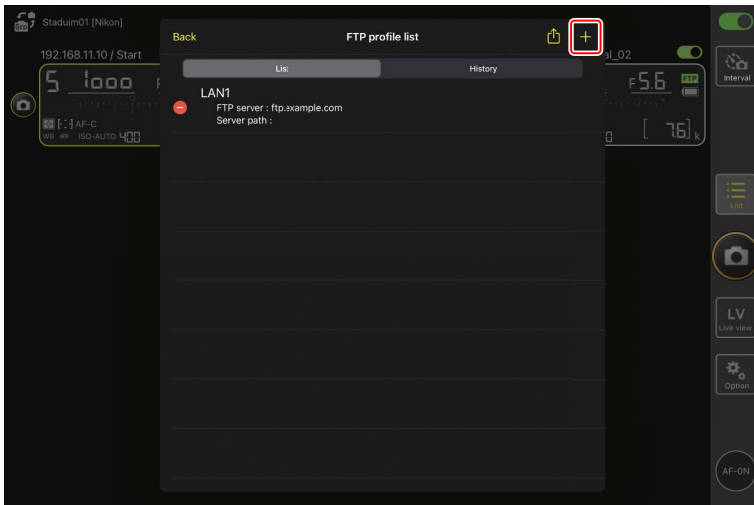

3. Immettere le impostazioni desiderate e toccare **[Save]** (Salva).

Il nuovo profilo FTP verrà aggiunto all'elenco e potrà essere utilizzato per connessioni successive.

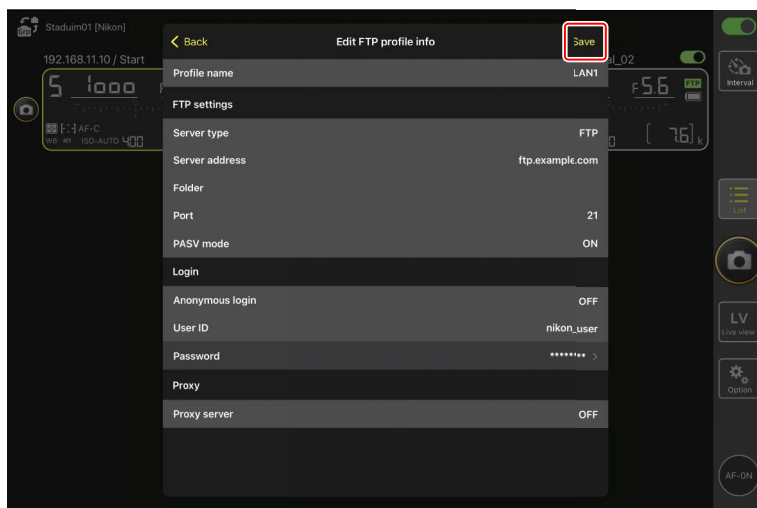

■ Selezione delle destinazioni dall'elenco di profili FTP

I profili FTP nell'elenco possono essere utilizzati per scegliere la destinazione per le immagini caricate dalle fotocamere remote.

1. Toccare **Edit** (pulsante modifica) per la fotocamera remota desiderata nel display di stato FTP.

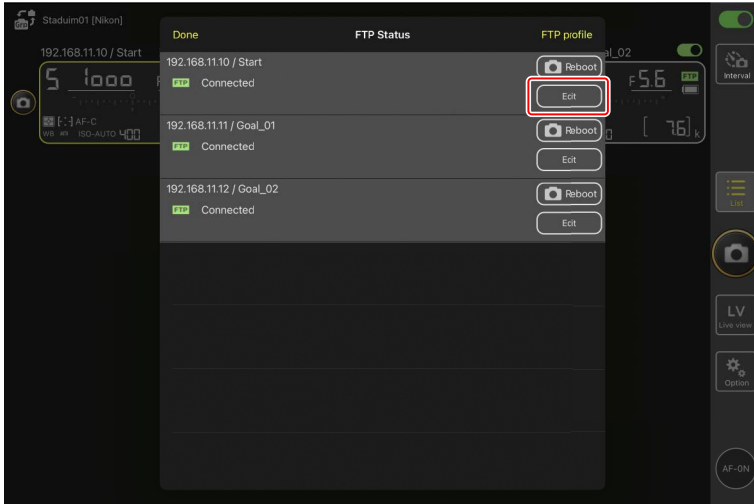

2. Toccare **[Select the profile]** (Seleziona il profilo).

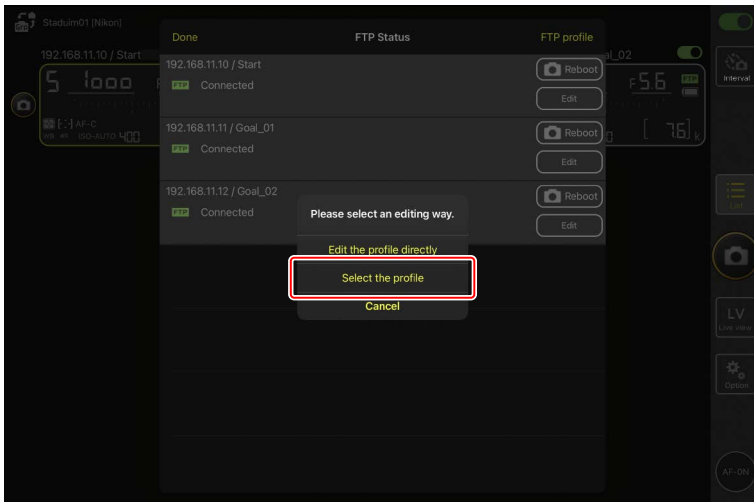

3. Toccare  (pulsante applica) per il profilo FTP desiderato.

La fotocamera remota riavvierà la connessione man mano che aggiorna il profilo FTP.

- Se la connessione ha successo, [**Connected**] (Connesso) apparirà nel display di stato FTP.

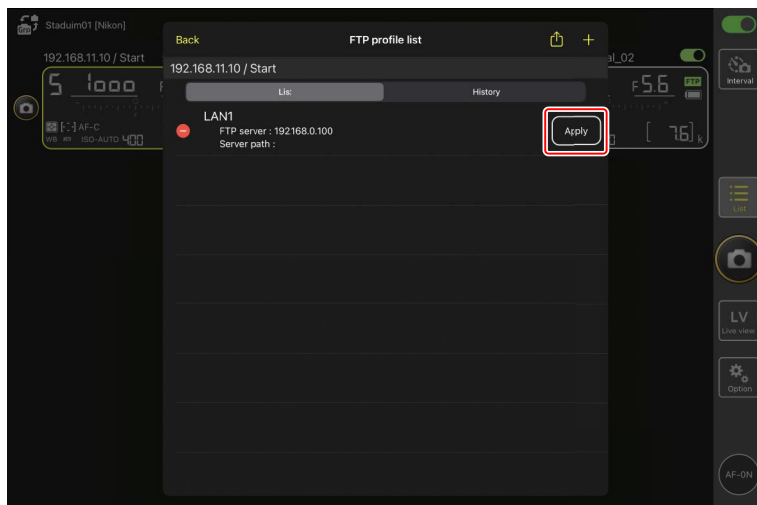

Precauzione: scelta dei profili FTP

I profili FTP contenenti impostazioni per FTPS o altre funzioni disponibili solo con fotocamere o firmware della fotocamera specifici possono essere selezionati solo se le funzioni sono supportate dalla fotocamera in questione.

Copia dei profili FTP della fotocamera remota ad altri iPhone o iPad

I profili FTP delle fotocamere remote possono essere copiati nelle app NX Field su altri iPhone o iPad.

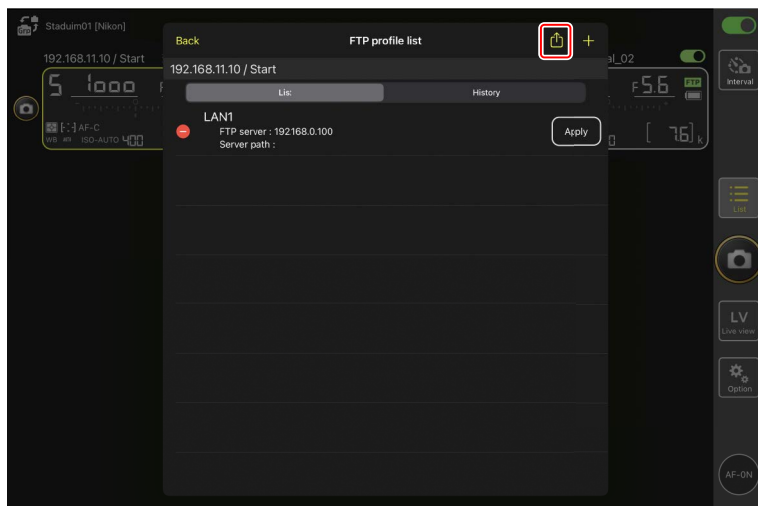

Nell'elenco dei profili FTP, toccare  (pulsante condividi) e selezionare un metodo di condivisione e una destinazione.

Toccare **[OK]** nelle finestre di dialogo di conferma sui dispositivi sorgente e di destinazione per completare l'operazione.



Copia delle impostazioni di connessione per tutte le fotocamere remote su altri iPhone o iPad

Gli indirizzi IP e i nomi fotocamera delle fotocamere remote con nomi display salvati nell'app NX Field (📄 64) possono essere copiati nelle app NX Field su altri iPhone o iPad.

Andare a  (opzioni) > [**Camera Connection**] (Connessione fotocamera), toccare  (pulsante condividi), quindi selezionare un metodo di condivisione e una destinazione.

Toccare [**OK**] nelle finestre di dialogo di conferma visualizzate sui dispositivi sorgente e di destinazione per copiare gli indirizzi IP e i nomi fotocamera per tutte le fotocamere remote con il nome display attuale sul dispositivo sorgente nell'app NX Field sul dispositivo di destinazione.

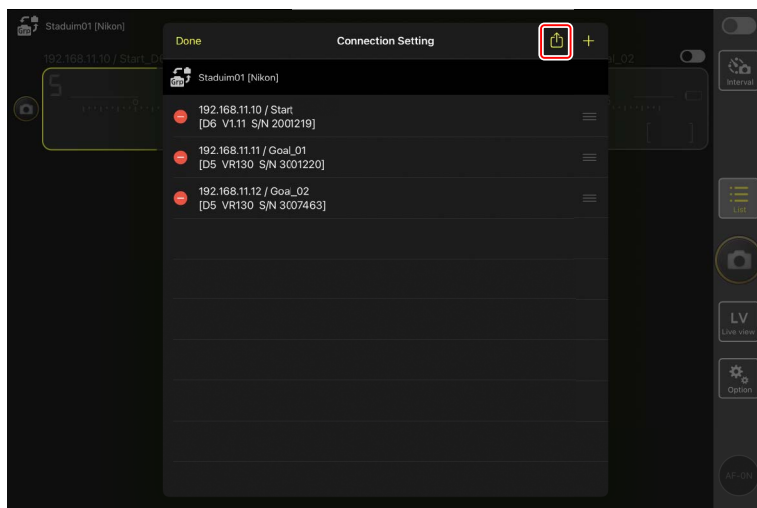

Formattazione delle schede di memoria delle fotocamere remote con l'app NX Field

Per formattare le schede di memoria inserite nelle fotocamere remote, andare a **Opzioni** (opzioni) e selezionare **[Card Format]** (Formato scheda).



Selezionare l'alloggiamento contenente la scheda di memoria e toccare **[Starts formatting the card...]** (Avvia formattazione della scheda...). Viene visualizzata una finestra di dialogo di conferma; toccare **[OK]** per formattare la scheda di memoria.

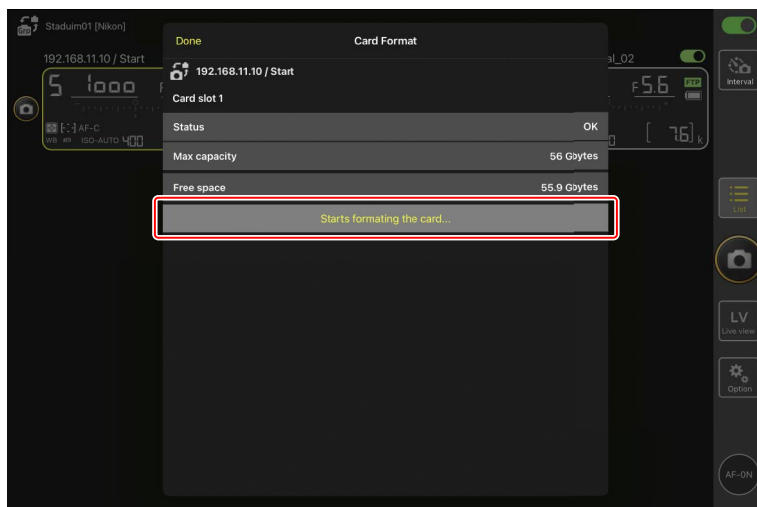

Velocità di caricamento e frequenza fotogrammi

Abbassare la velocità di caricamento e la frequenza fotogrammi live view può aiutare a rendere NX Field più reattiva quando la rete è lenta.

Scelta di una velocità di caricamento

La velocità di caricamento può essere regolata andando a  (opzioni), selezionando **[Option]** (Opzione) > **[Network speed]** (Velocità di rete) e utilizzando il cursore.

- Toccare **[Done]** (Fine) per salvare le modifiche.

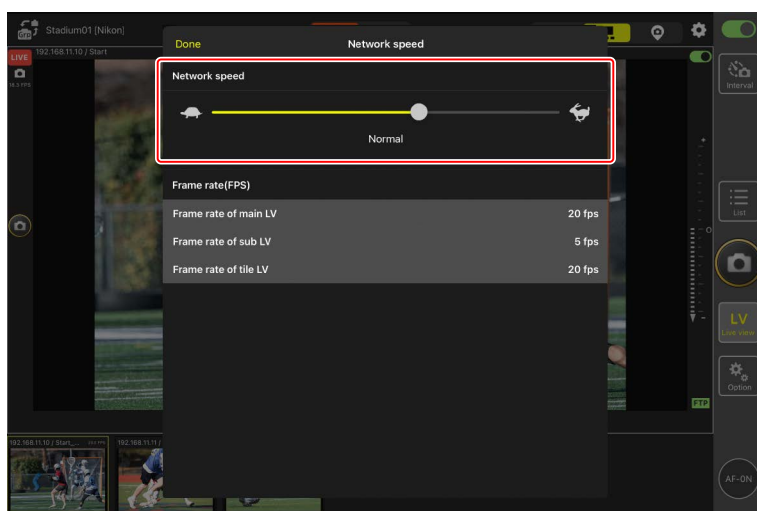

Scelta di una frequenza fotogrammi per Live view

Per scegliere una frequenza fotogrammi per il display live view, andare a  (opzioni), selezionare [**Option**] (Opzione) > [**Network speed**] (Velocità di rete) e toccare la visualizzazione desiderata (principale, secondaria o affiancata).

- Scegliere da valori da 1 a 30 fps. La scelta di frequenze fotogrammi lente quando l'app è lenta può aiutare a renderla più reattiva.
- Toccare [**Done**] (Fine) per salvare le modifiche.

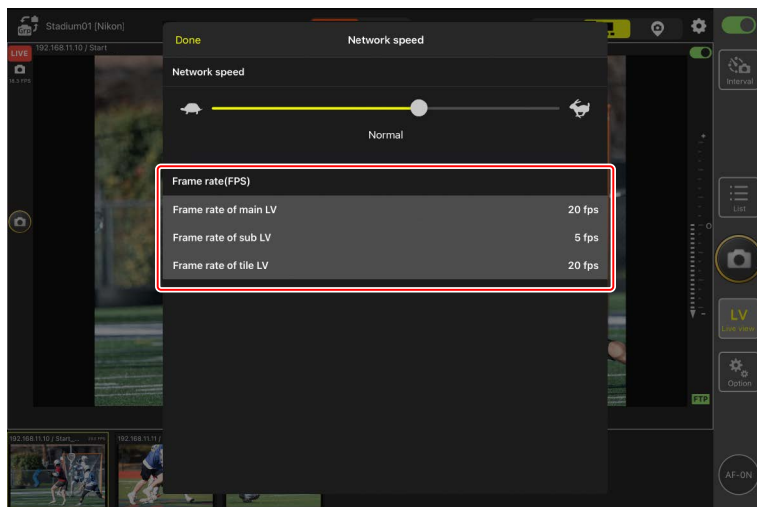

Opzioni Live view

La frequenza fotogrammi può essere regolata anche dalla finestra di dialogo delle opzioni live view ( 230).

Utilizzo di Wake-on-LAN per attivare il timer di standby sulle fotocamere remote (solo D6)

La D6 supporta la funzione Wake-on-LAN (WOL) dell'app NX Field, utilizzata per attivare i timer di standby sulle fotocamere remote. Per utilizzare WOL, è necessario fornire all'app NX Field l'indirizzo MAC della fotocamera remota.

Impostazioni di connessione

Terminare la connessione alla fotocamera remota prima di effettuare modifiche a **[Connection Setting]** (Impostazione connessione).

Immissione degli indirizzi MAC per fotocamere remote

L'immissione dell'indirizzo MAC della fotocamera remota attiva WOL.

1. Selezionare **[Connection Setting]** (Impostazione connessione) in  (opzioni).



2. Toccare le informazioni di connessione per una fotocamera D6 remota da configurare per l'uso con WOL.

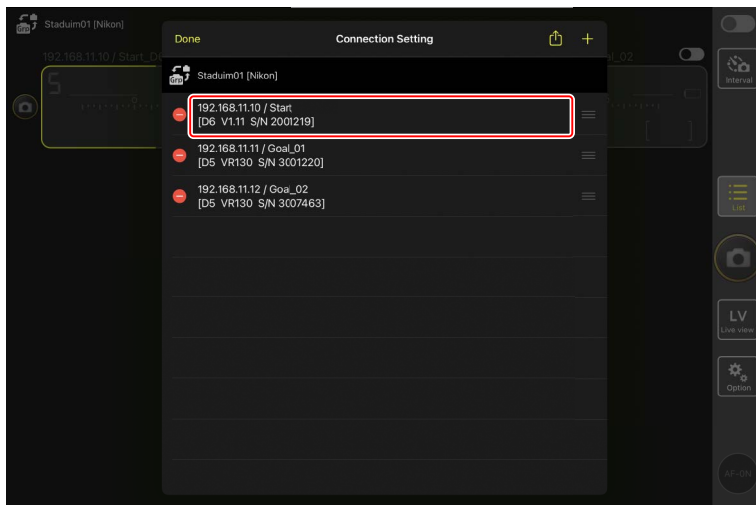

3. Immettere un indirizzo MAC e toccare [**Save**] (Salva).

L'indirizzo MAC della fotocamera remota può essere visualizzato selezionando [**LAN/WT cablata**] > [**Opzioni**] > [**Indirizzo MAC**] nel menu impostazioni della fotocamera. Non è necessario inserire i trattini.

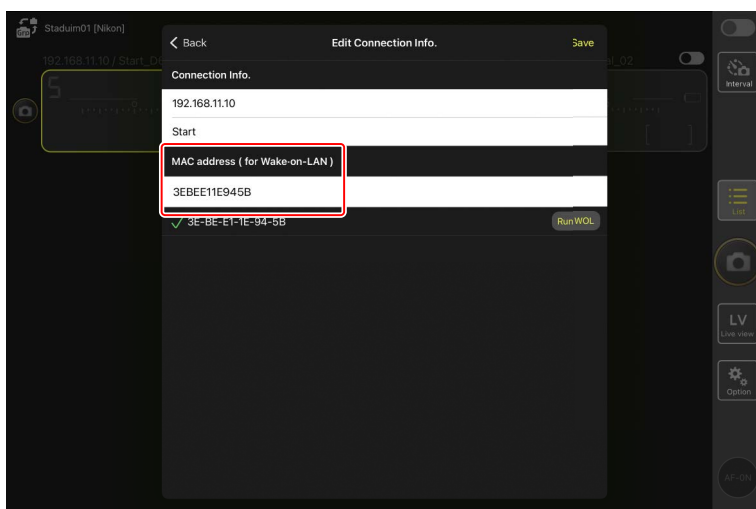

Utilizzo di Wake-on-LAN per attivare il timer di standby sulle fotocamere remote (solo D6)

Utilizzo di WOL per attivare il timer di standby su fotocamere remote

Eseguire WOL per attivare i timer di standby sulle fotocamere remote.

1. Selezionare [**Connection Setting**] (Impostazione connessione) in  (opzioni).



2. Toccare le informazioni di connessione per una fotocamera D6 remota da configurare per l'uso con WOL.

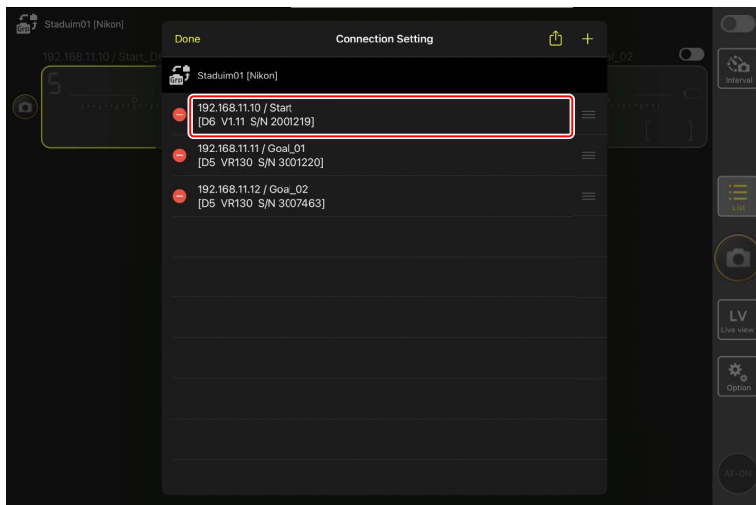

3. Toccare **Run WOL** (pulsante esegui WOL).

Viene visualizzata una finestra di dialogo di conferma; toccare **[OK]** per attivare il timer di standby sulla fotocamera remota.

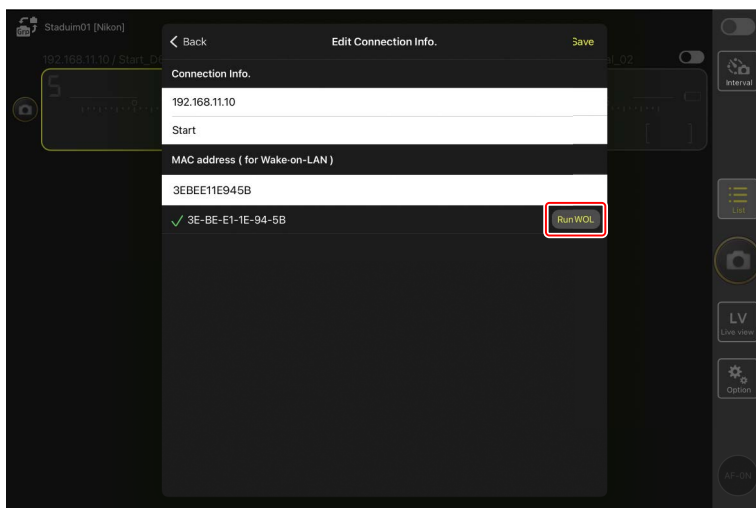

Utilizzo di Wake-on-LAN per attivare il timer di standby sulle fotocamere remote (solo D6)

☑ **Attenzione: Utilizzo di WOL**

- Rivolgersi all'amministratore di rete per informazioni sul supporto di WOL.
- Dato che sono necessari circa 30 secondi per ristabilire la connessione alla rete dopo il riavvio del timer di standby, consigliamo di selezionare impostazioni di 10 o 30 minuti per **[Timer di standby]** nei menu della fotocamera.
- Assicurarsi che la fotocamera remota sia accesa.

📝 **Utilizzo di WOL per avviare il timer di standby**

WOL può essere utilizzato per avviare il timer di standby solo se sia la fotocamera remota sia l'iPhone o l'iPad si trovano sulla stessa rete. WOL potrebbe non funzionare se i dispositivi si trovano su reti diverse connesse tramite un router.

Azionare fotocamere remote connesse a un iPad tramite un gamepad

Per utilizzare un gamepad per rilasciare gli otturatori sulle fotocamere remote connesse a un iPad, andare a  (opzioni) e selezionare [**Gamepad Setting**] (Impostazione gamepad).

- Le seguenti funzioni possono essere assegnate ai pulsanti sul gamepad:
 - [**Shooting all cameras**] (Azionare tutte le fotocamere): rilasciare gli otturatori su tutte le fotocamere remote connesse.
 - [**Shooting selected camera**] (Azionare la fotocamera selezionata): rilasciare l'otturatore su una fotocamera remota connessa selezionata dall'elenco.
 - [**Shooting Button (multi-camera)**] (Pulsante di scatto (multicamera)): rilasciare l'otturatore su tutte le fotocamere remote nello stesso gruppo di ripresa ( 239).
- Per istruzioni su come connettere il gamepad all'iPad, fare riferimento alla documentazione fornita con il gamepad.

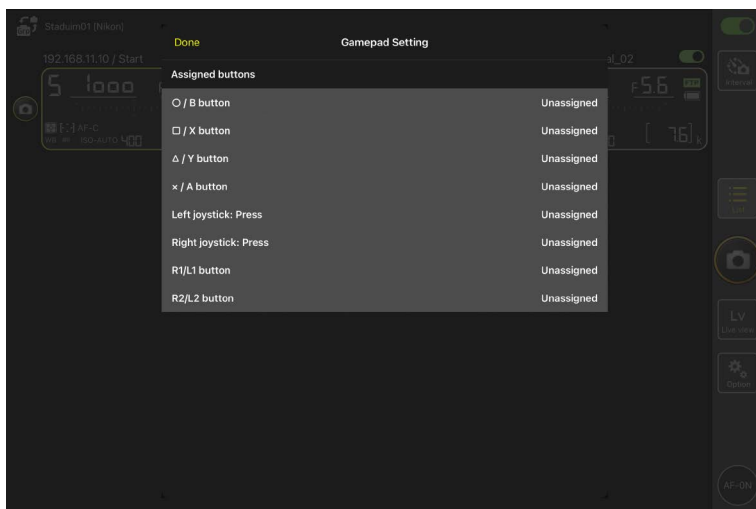





Altre opzioni

Per accedere a impostazioni come timeout della connessione e livelli di notifica, andare a  (opzioni) e selezionare **[Option]** (Opzioni).



Voce	Voce secondaria	Descrizione
Misc settings (Impostazioni miste)	Sets date & time by local time (Imposta data e ora locale)	Scegliere se sincronizzare gli orologi sulle fotocamere remote con l'iPad.
	Connection timeout (Timeout di connessione)	Scegliere per quanto tempo l'app continua a tentare la connessione quando non c'è alcuna risposta dalla fotocamera remota. Si verificherà un errore se non è possibile connettersi nel periodo di tempo selezionato.
	Enable the shooting menu bank (Attiva il set impostazioni menu di ripresa) (☐ 276)	Scegliere se attivare la selezione del set impostazioni menu di ripresa.

Voce	Voce secondaria	Descrizione
Warning notification (Notifica avvertenza)	Enable notification (Attiva notifica)	Scegliere se visualizzare le notifiche.
	Number of exposures remaining (Numero di esposizioni rimanenti)	Viene visualizzata un'avvertenza se lo spazio rimanente sulla scheda di memoria nella fotocamera remota scende al di sotto di questo limite.
	Recordable time (minute) (Tempo registrabile (minuti))	Verrà visualizzata un'avvertenza se il tempo di registrazione disponibile scende al di sotto di questo limite.
	Battery level (Livello batteria ricaricabile)	Viene visualizzata un'avvertenza se la batteria ricaricabile della fotocamera remota scende al di sotto di questo limite. Se si seleziona "1%", la connessione alla fotocamera remota potrebbe essere persa prima che l'avvertenza possa essere visualizzata.
Network speed (Velocità di rete)	Network speed (Velocità di rete)	Scegliere una velocità di caricamento.
	Frame rate (FPS) (Frequenza fotogrammi (FPS)) (📺 312)	Scegliere una frequenza fotogrammi per il display live view.
AF-On button setting (Impostazione pulsante Af-On)	Button behavior (Comportamento del pulsante)	<p>Scegliere il comportamento di  (pulsante AF-ON).</p> <ul style="list-style-type: none"> • [Push type] (Tipo a pressione): la fotocamera mette a fuoco mentre si tiene premuto  (pulsante AF-ON). • [Toggle type] (Tipo a commutazione): la messa a fuoco si avvia quando si tocca  (pulsante AF-ON) e continua finché non si tocca il pulsante una seconda volta.
Video setting (Impostazione video)	Confirmation to stop recording (Conferma per l'arresto della registrazione)	Scegliere se visualizzare una finestra di dialogo di conferma al termine della registrazione.

Voce	Voce secondaria	Descrizione
Wake-on-LAN (Attiva su LAN) (solo D6)	Run Wake-on-LAN to cameras (Esegui Attiva su LAN sulle fotocamere) (📖 313)	Scegliere se eseguire WOL.
Save camera settings (Salva impostazioni fotocamera)	—	Salvare le impostazioni attuali sulla fotocamera.
Reboot camera (Riavvia fotocamera)	Reboot all cameras (Riavvia tutte le fotocamere) (📖 279)	Riavviare tutte le fotocamere remote collegate.
Shooting Button (multi-camera) setting (Impostazione (multicamera) pulsante di scatto)	Shooting Button (Pulsante di scatto)	Selezionare un'azione eseguita quando si tocca  (pulsante di scatto).
Information (Informazioni)	Version (Versione)	Visualizzare le informazioni sulla versione.
	License information (Informazioni di licenza)	Visualizzare le informazioni di licenza.
	Privacy policy (Normativa sulla privacy)	Visualizzare la normativa sulla privacy.
	Support (Supporto)	Aprire il browser web sul sito web di supporto clienti.

Utilizzo del sistema NX Field: fotocamere Z7II, Z6II, Z7 e Z6

Il sistema NX Field consente di azionare le fotocamere da remoto da un iPhone o un iPad che esegue l'app NX Field (📖 325). Prima di poter essere utilizzata con il sistema NX Field, la fotocamera richiederà un aggiornamento a pagamento da un centro assistenza autorizzato Nikon per installare un firmware compatibile (📖 327).

☑ Fotocamere supportate

- Le fotocamere per l'uso con il sistema NX Field devono essere configurate per il collegamento tramite un software per computer dedicato (Windows).
- I trasmettitori wireless WT-7 devono essere connessi alle fotocamere per l'uso con il sistema NX Field. Sebbene il sistema NX Field possa connettersi a reti wireless tramite il WT-7, le reti Ethernet sono una scelta migliore, poiché garantiscono un controllo affidabile delle fotocamere remote non influenzato da variazioni dell'intensità del segnale. Per riconnettersi dopo la perdita di una connessione wireless a causa di un'interruzione del segnale o simili, attendere il riavvio della rete, quindi spegnere e riaccendere la fotocamera.

Che cosa può fare il sistema NX Field

Il sistema NX Field consente di scattare foto utilizzando più fotocamere remote controllate da un iPhone o un iPad.

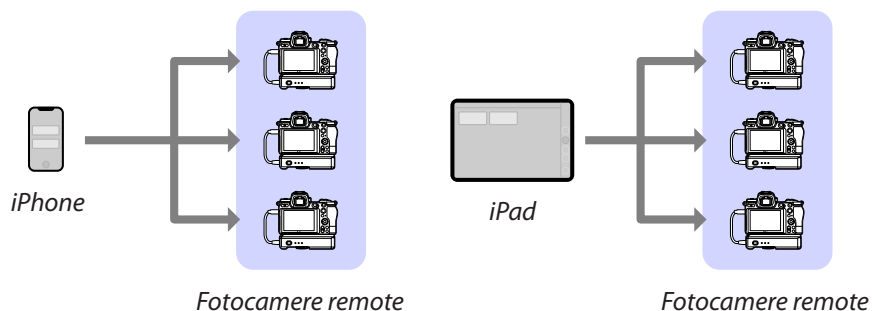

[Scatto di immagini in remoto con un iPhone](#) (📖 335)

[Scatto di foto in remoto con un iPad](#) (📖 336)

☑ Reti

- L'iPhone o l'iPad devono essere sulla stessa rete locale delle fotocamere remote.
- Quando è stata stabilita una connessione tra le fotocamere remote e un iPhone o un iPad, tentare di stabilire una seconda connessione del genere terminerà la prima connessione senza stabilire una connessione al secondo dispositivo. Terminare la connessione al dispositivo attuale prima di tentare di connettere un altro iPhone o iPad.

🔍 Combinazione di fotocamere di tipi diversi

iPhone e iPad possono essere utilizzati per rilasciare gli otturatori su fotocamere remote in gruppi che includono una combinazione di diversi tipi di fotocamere.

L'app NX Field

L'app NX Field viene eseguita su iPhone e iPad. Può essere utilizzata per controllare—ed emettere i comandi di scatto—per fotocamere remote multiple sulla stessa rete locale.

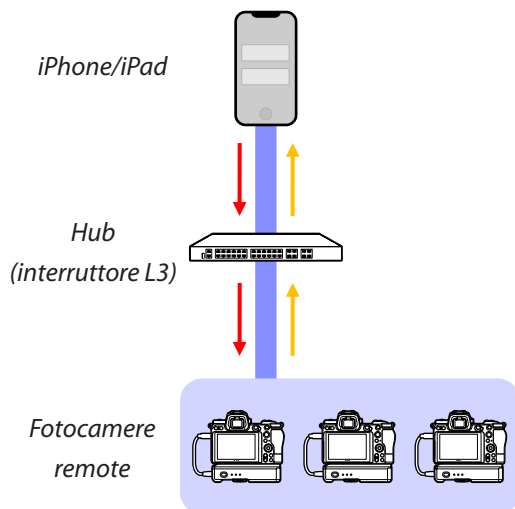

➔ *Comandi di scatto in remoto/configurazione remota*

➔ *Stato scatto remoto/fotocamere remote*

Le differenze delle app per iPhone e iPad

A parte alcune funzioni disponibili solo nella versione per iPad, come il supporto per più display live view (📖 211) e "skin" per la mappatura delle posizioni delle fotocamere remote (📖 226), le versioni dell'app per iPhone e iPad sono di base identiche.

Elementi richiesti

Quando si utilizza l'app NX Field, sono richiesti:

- Fotocamere Z7II, Z6II, Z7 o Z6 che
 - hanno installato l'aggiornamento firmware di NX Field e
 - sono state configurate per la connessione utilizzando un computer Windows,
- un trasmettitore wireless WT-7,
- un iPhone o un iPad con l'app NX Field installata,
- un adattatore da USB di tipo C a Ethernet o un adattatore da Lightning a Ethernet (per il collegamento a reti Ethernet) e

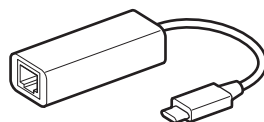
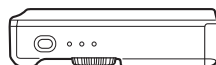

altre periferiche di rete come richiesto dal tipo di connessione.

Configurazione dei dispositivi per il sistema NX Field

Configurare le fotocamere e l'iPhone o l'iPad per l'uso con il sistema NX Field.

Aggiornamento del firmware della fotocamera a una versione compatibile con NX Field

Il firmware della fotocamera deve essere aggiornato a una versione che supporti NX Field. Gli aggiornamenti possono essere eseguiti da un centro assistenza autorizzato Nikon (questo servizio è a pagamento).

Configurazione delle fotocamere per la connessione utilizzando un computer

I profili di connessione che configurano le fotocamere remote per l'uso con il sistema NX Field possono essere creati utilizzando Pairing Tool for NX Field (Strumento di accoppiamento per NX Field) per i computer Windows.

- Pairing Tool for NX Field (Strumento di accoppiamento per NX Field) è disponibile per lo scaricamento dal sito web riportato di seguito. È inoltre possibile visualizzare i requisiti di sistema e le informazioni più recenti per NX Field.
<https://downloadcenter.nikonimglib.com/>
- Pairing Tool for NX Field (Strumento di accoppiamento per NX Field) non è compatibile con macOS.

■ Creazione di un profilo di connessione

Seguire gli step riportati di seguito per creare un nuovo profilo di connessione.

1. Accendere la fotocamera remota.

Perché accendere la fotocamera?

Sebbene il computer rileverà la fotocamera anche quando questa è spenta, il processo di configurazione può essere completato solo se la fotocamera è collegata mentre è accesa.

2. Collegare la fotocamera al computer utilizzando il cavo USB in dotazione con la fotocamera.
3. Estrarre i contenuti dell'archivio di Pairing Tool for NX Field (Strumento di accoppiamento per NX Field) e fare doppio clic sull'icona "Pairing Tool for NX Field.exe".

Verrà visualizzata una schermata di caricamento, seguita da una finestra di dialogo che chiede di scegliere il tipo di LAN.

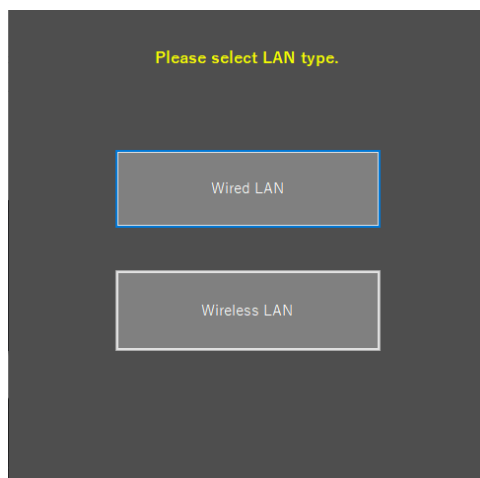

4. Selezionare [**Wired LAN**] (LAN cablata) > [**Create new profile**] (Crea nuovo profilo) e scegliere [**Fixed IP address**] (Indirizzo IP fisso) quando richiesto.

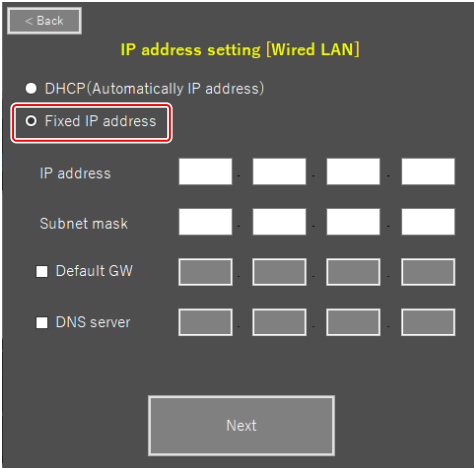

The screenshot shows a dark-themed interface for configuring network settings. At the top left is a '< Back' button. The title is 'IP address setting [Wired LAN]'. There are two radio button options: 'DHCP (Automatically IP address)' and 'Fixed IP address'. The 'Fixed IP address' option is selected and highlighted with a red rectangle. Below the options are input fields for 'IP address', 'Subnet mask', 'Default GW', and 'DNS server', each consisting of four small boxes. A 'Next' button is at the bottom.

- Sebbene NX Field supporti [**DHCP (Automatically IP address)**] (DHCP (Indirizzo IP automatico)), si consiglia di utilizzare un indirizzo IP fisso, altrimenti si dovrà aggiornare l'app NX Field ogni volta che l'Indirizzo IP cambia, per esempio al momento della riconnessione alla rete o allo scadere del leasing DHCP.
 - Completare i campi [**Default GW**] (GW predefinito) e [**DNS server**] (Server DNS), se richiesto.
5. Immettere l'Indirizzo IP della fotocamera remota e la maschera di sottorete.
- Ignorare gli zeri iniziali quando si fornisce l'indirizzo IP—per esempio, inserire "1" invece di un segmento inserito sulla fotocamera come "001".
6. Fare clic su [**Next**] (Avanti).

7. Immettere un **[Group name]** (Nome gruppo) per l'uso in NX Field.

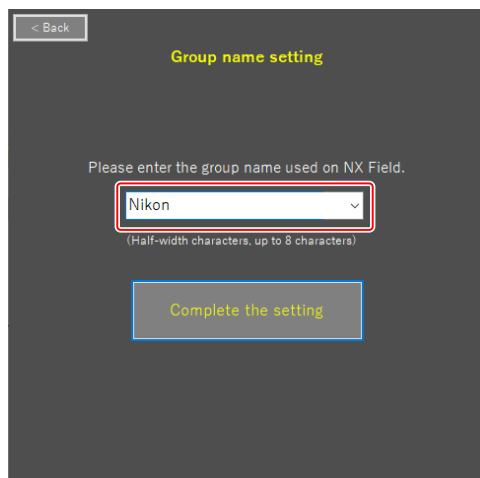

- Per informazioni sulla regolazione delle impostazioni di connessione per iPhone e iPad, fare riferimento a [Preparazione: iPhone](#) (📖 41) e [Preparazione: iPad](#) (📖 52).

8. Fare clic su **[Complete the setting]** (Completa l'impostazione).

Il nuovo profilo verrà salvato in **[Trasmettitore wireless (WT-7)]** > **[Impostazioni di rete]** nel menu impostazioni della fotocamera e Pairing Tool for NX Field (Strumento di accoppiamento per NX Field) verrà chiuso.

- Il profilo verrà denominato utilizzando il nome gruppo scelto allo step 7.

Recupero dei profili dopo il ripristino delle impostazioni della fotocamera

Selezionando **[Ripristina tutte le impostazioni]** nel menu impostazioni della fotocamera si ripristinano le impostazioni per i profili creati utilizzando Pairing Tool for NX Field (Strumento di accoppiamento per NX Field) ai valori predefiniti. Le impostazioni precedenti devono essere recuperate manualmente.

■ Modifica dei profili di connessione

Per modificare un profilo esistente, fare clic su **[Edit profile]** (Modifica profilo) nella finestra di dialogo visualizzata dopo aver selezionato **[Wired LAN]** (LAN cablata) e scegliere un profilo quando richiesto.

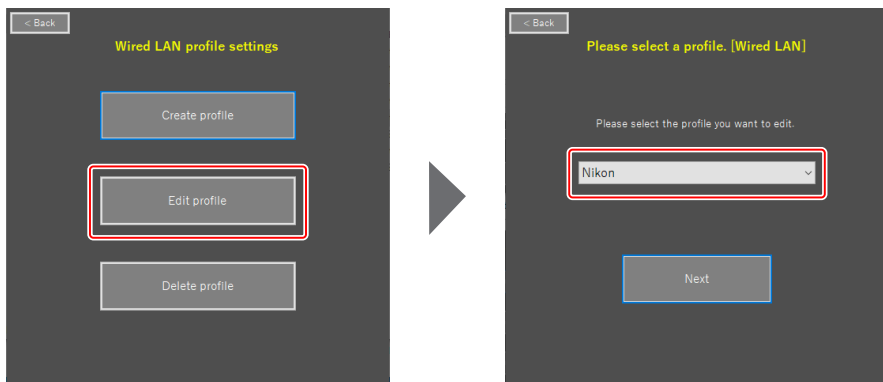

■ Eliminazione dei profili di connessione

Per eliminare un profilo esistente, fare clic su **[Delete profile]** (Elimina profilo) nella finestra di dialogo visualizzata dopo aver selezionato **[Wired LAN]** (LAN cablata) e scegliere un profilo quando richiesto.

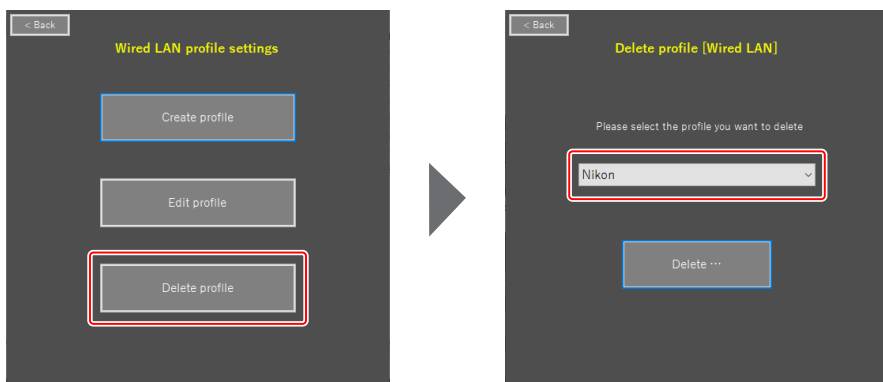

Configurazione delle fotocamere per l'uso con l'app NX Field

Configurare la fotocamera in modo che possa essere rilevata dall'app NX Field utilizzando il profilo creato in Pairing Tool for NX Field (Strumento di accoppiamento per NX Field).

1. Collegare la fotocamera al WT-7 utilizzando il cavo USB in dotazione con la fotocamera.

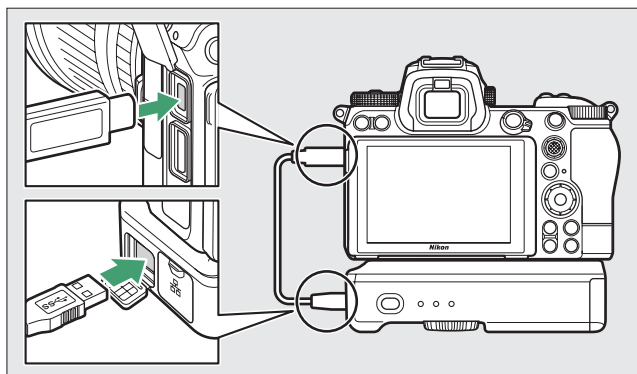

- Per informazioni sulla connessione alle reti utilizzando il trasmettitore wireless WT-7, consultare la documentazione fornita con il WT-7.
2. Collegare il WT-7 tramite Ethernet alla stessa rete dell'iPhone o dell'iPad che esegue NX Field.
 - Sebbene il WT-7 supporti le connessioni wireless, si consiglia di effettuare la connessione tramite Ethernet, in quanto ciò garantisce un controllo affidabile della fotocamera remota non influenzato dalle variazioni dell'intensità del segnale.

3. Accendere il WT-7.
4. Regolare le impostazioni come richiesto utilizzando la voce **[Trasmettitore wireless (WT-7)]** nel menu impostazioni della fotocamera.
 - Regolare le impostazioni come segue:
 - **[Trasmettitore wireless]: [Usa]**
 - **[Scegli hardware]: [LAN cablata]**
 - **[Impostazioni di rete]:** scegliere il profilo (nome gruppo) selezionato sul computer.
 - L'app NX Field sarà in grado di rilevare la fotocamera quando **[Connessione al PC.]** appare nel display del menu impostazioni **[Trasmettitore wireless (WT-7)]**.





Il timer di standby

L'app NX Field terminerà live view se le visualizzazioni di ripresa sulle fotocamere remote si spengono.

Selezionare [**Sempre attivo**] per la Personalizzazione c3 [**Ritardo spegnimento**] > [**Timer di standby**].



Il selettore foto/video

Ruotare i selettori del modo foto/filmato sulle fotocamere remote su  quando si scattano foto tramite l'app NX Field. Alcune funzioni non sono disponibili quando è selezionato .

Le impostazioni delle fotocamere remote sono ora regolate per l'uso con l'app NX Field. Vedere [Preparazione: iPhone](#) (📖 41) o [Preparazione: iPad](#) (📖 52) per informazioni sulla preparazione dell'iPhone o dell'iPad. Al termine della preparazione, procedere a una delle seguenti sezioni in base al compito da svolgere:

[Scatto di immagini in remoto con un iPhone](#) (📖 335)

[Scatto di foto in remoto con un iPad](#) (📖 336)

Scatto di immagini in remoto con un iPhone

Gli iPhone che eseguono l'app NX Field possono essere utilizzati per regolare le impostazioni o rilasciare gli otturatori sulle fotocamere remote.

- L'app NX Field non supporta il caricamento FTP dalle Z7II, Z6II, Z7 o Z6, o la selezione del set impostazioni menu di ripresa per le stesse.

Scatto di foto con l'app NX Field

- Per informazioni sui pulsanti e le icone dell'app NX Field, vedere [Display dell'app NX Field](#) (📖 81).
- Per informazioni sulla ripresa di foto con l'app NX Field, vedere [Scatto di foto con l'app NX Field](#) (📖 91).
- Per informazioni sulla regolazione della messa a fuoco e su altre impostazioni della fotocamera remota dall'app NX Field, vedere [Regolazione delle impostazioni della fotocamera remota dall'app NX Field](#) (📖 119).

Visualizzazione di foto con l'app NX Field

- Per informazioni su visualizzazione, condivisione e salvataggio delle foto con l'app NX Field, vedere [Visualizzazione delle immagini con l'app NX Field](#) (📖 135).

Altre caratteristiche

- Per informazioni sulla copia delle impostazioni della fotocamera remota da NX Field ad altri iPhone o iPad, vedere [Copia delle impostazioni di connessione per tutte le fotocamere remote su altri iPhone o iPad](#) (📖 161).
- Per informazioni sulla formattazione delle schede di memoria della fotocamera remota con l'app NX Field, vedere [Formattazione delle schede di memoria delle fotocamere remote con l'app NX Field](#) (📖 162).
- Per informazioni sulle opzioni avanzate, compresi timeout della connessione e livelli di notifica, vedere [Altre opzioni](#) (📖 171).

Scatto di foto in remoto con un iPad

Gli iPad che eseguono l'app NX Field possono essere utilizzati per regolare le impostazioni o rilasciare gli otturatori sulle fotocamere remote.

- L'app NX Field non supporta il caricamento FTP dalle Z7II, Z6II, Z7 o Z6, o la selezione del set impostazioni menu di ripresa per le stesse.

Scatto di foto con l'app NX Field

- Per informazioni sui pulsanti e le icone dell'app NX Field, vedere [Display dell'app NX Field](#) (📖 174).
- Per informazioni sulla ripresa di foto con l'app NX Field, vedere [Scatto di foto con l'app NX Field](#) (📖 192).
- Per informazioni sulla regolazione della messa a fuoco e su altre impostazioni della fotocamera remota dall'app NX Field, vedere [Regolazione delle impostazioni delle fotocamere remote dall'app NX Field](#) (📖 260).

Visualizzazione di foto con l'app NX Field

- Per informazioni su visualizzazione, condivisione e salvataggio delle foto con l'app NX Field, vedere [Visualizzazione delle immagini con l'app NX Field](#) (📖 280).

Altre caratteristiche

- Per informazioni sulla copia delle impostazioni della fotocamera remota da NX Field ad altri iPhone o iPad, vedere [Copia delle impostazioni di connessione per tutte le fotocamere remote su altri iPhone o iPad](#) (📖 309).
- Per informazioni sulla formattazione delle schede di memoria della fotocamera remota con l'app NX Field, vedere [Formattazione delle schede di memoria delle fotocamere remote con l'app NX Field](#) (📖 310).
- Per informazioni sulle opzioni avanzate, compresi timeout della connessione e livelli di notifica, vedere [Altre opzioni](#) (📖 320).

Note tecniche

Impostazioni di caricamento automatico consigliate per larghezze di banda di rete diverse

Fotocamere Z9, Z8, Z6III, D6 e D5

Come mostrato nella figura di seguito, gli ambienti consigliati per il caricamento automatico variano in base alla larghezza di banda e alla connessione tra il dispositivo iOS/iPadOS e il server FTP.

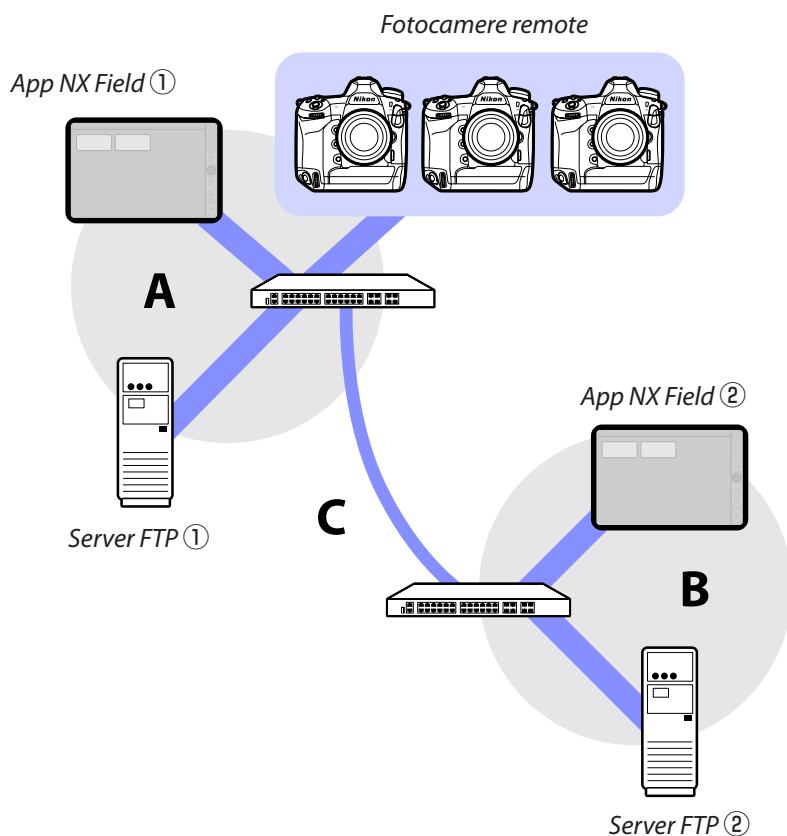

Se le fotocamere remote, il server FTP e l'app NX Field sono tutti sulla stessa rete (Rete A):

Velocità effettiva all'interno della rete A	Fotografia LV	Fotografia elenco
100 Mbps	✓ ^{1,2}	✓
1 Gbps	✓	✓

Se il server FTP e/o l'app NX Field non sono sulla stessa rete delle fotocamere remote (Rete A):

Velocità effettiva all'interno della rete A	Velocità effettiva all'interno della rete B	Velocità effettiva tra hub (C)	Fotografia LV	Fotografia elenco
100 Mbps	< 50 Mbps	— ¹		✓ ^{1,2}
	100 Mbps		✓ ^{1,2}	✓ ^{1,2}
1 Gbps			✓	✓

1. L'utilizzo del caricamento automatico influisce sull'affidabilità dell'app.
2. Il caricamento automatico da tre o più fotocamere, oppure il controllo remoto di tre o più fotocamere durante il caricamento, non è consigliato (ogni fotocamera richiede 50 Mbps di larghezza di banda).

■ Attenzione: caricamento di immagini su un server FTP

Se più immagini con lo stesso nome vengono caricate su un'unica cartella dalle fotocamere master e remote, le immagini potrebbero, a seconda delle prestazioni del server FTP, essere danneggiate o perse. Ciò può essere evitato utilizzando un server FTP ad alte prestazioni o regolando le impostazioni come segue:

- Assegnare a ciascuna fotocamera un prefisso univoco di tre caratteri di denominazione file utilizzando la voce **[Nome file]** nel menu di ripresa foto della fotocamera.
- Creare una cartella di destinazione separata per ciascuna fotocamera (📁 21).

Impostazioni di caricamento automatico consigliate per larghezze di banda di rete diverse

Fotocamere Z7II, Z6II, Z7 e Z6

Come mostrato nella figura di seguito, l'ambiente di rete consigliato varia con la larghezza di banda e la connessione tra le fotocamere e il dispositivo iOS/iPadOS.

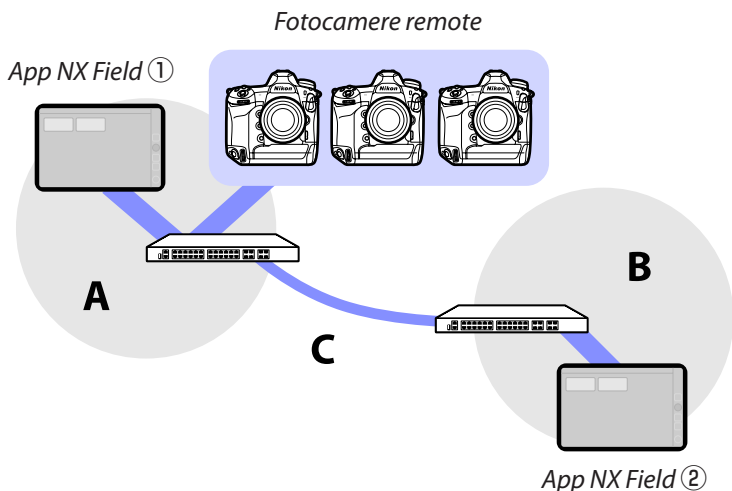

Se l'app NX Field si trova sulla stessa rete delle fotocamere remote (Rete A):

Velocità effettiva all'interno della rete A	Fotografia LV	Fotografia elenco
100 Mbps	✓	✓
1 Gbps	✓	✓

Se l'app NX Field non si trova sulla stessa rete delle fotocamere remote (Rete A):

Velocità effettiva all'interno della rete A	Velocità effettiva all'interno della rete B	Velocità effettiva tra hub (C)	Fotografia LV	Fotografia elenco
100 Mbps		< 50 Mbps	—	✓
		100 Mbps	✓	✓
1 Gbps			✓	✓

Impostazioni di caricamento automatico consigliate per larghezze di banda di rete diverse

Indice

A

Accesso anonimo, [20](#)
Adattatore Ethernet, [13](#), [41](#), [52](#), [326](#)
Alloggiamento, [136](#), [281](#)
Anteprima, [96](#), [199](#)
App NX Field, [11](#), [325](#)
Attivazione AF, [79](#)
Auto Capture, [89](#), [105](#), [187](#), [245](#)

B

Bilanciamento del bianco, [127](#), [270](#)
Bilanciamento del bianco spot, [127](#), [270](#)
Busy (Occupato), [36](#)

C

Cambia immagine, [226](#)
Cancella dopo l'invio, [39](#)
Caricamento FTP, [17](#)
Cartella personale, [21](#)
Codice temporale, [223](#), [225](#)
Connected (Connesso), [36](#)
Connessione alla rete, [151](#), [298](#)
Controlli personalizzati, [74](#)
Controllo fotocamera, [86](#)
Controllo fotocamera, [182](#)
Creazione guidata connessione, [17](#)
Cronologia, [154](#), [302](#)

Cronologia connessione, [154](#), [302](#)

E

Elenco, [85](#), [181](#)
Elenco fotocamere remote, [34](#), [36](#), [76](#)
Error (Errore), [36](#)
Ethernet, [8](#), [15](#), [42](#), [53](#)

F

Firewall, [22](#)
Firmware, [7](#), [14](#), [327](#)
Formato scheda, [162](#), [310](#)
Fotocamera master, [7](#), [23](#), [72](#)
Fotocamera remota, [7](#), [23](#)
Foto intervallate, [233](#)
Frequenza fotogrammi (FPS), [164](#), [230](#), [312](#)
FTPS, [19](#), [22](#), [159](#), [307](#)
Funzioni LAN/WT cablate, [15](#)
Fuso orario, [15](#)

G

Gamepad, [170](#), [318](#)
Group name (Nome gruppo), [23](#), [47](#), [60](#), [330](#)
Gruppo di ripresa, [239](#)

H

High-frequency flicker reduction, [125](#), [267](#)

I

Impostazione pulsante AF-On, [192](#), [203](#), [220](#), [321](#)

Impostazione video, [321](#)

Impostazioni di connessione, [64](#), [85](#)

Impostazioni di rete, [17](#), [330](#), [333](#)

Impostazioni gruppo, [25](#)

Indirizzo IP, [17](#), [43](#), [56](#)

Indirizzo MAC, [165](#), [313](#)

Info. esposizione (Impostazioni esposizione), [123](#), [265](#)

Info fotocamere remote, [45](#), [58](#), [82](#)

Inoltro porta, [12](#), [22](#)

Inserisci il nome della cartella, [21](#)

Interruttore di connessione, [45](#), [58](#), [82](#), [174](#)

Invio automatico, [39](#)

IPTC, [219](#)

L

LAN cablata, [8](#), [16](#), [323](#)

LAN/WT cablata, [7](#)

Live view, [38](#), [59](#), [98](#), [176](#), [189](#)

M

Modifica parametri, [121](#), [263](#)

Modifica posizione, [227](#)

Modo di misurazione diretta, [128](#), [272](#)

Modo di scatto a schermo intero, [93](#)

Mostra foto scattata, [40](#)

Mostra vista Skin, [179](#), [191](#)

Multi-camera (Multicamera), [58](#), [175](#), [194](#)

N

NAT traversal, [12](#), [22](#)

Nome display, [26](#), [45](#), [58](#), [82](#), [174](#)

Nome fotocamera remota, [151](#), [297](#)

Notifica avvertenza, [172](#), [321](#)

Numero porta, [22](#), [153](#), [300](#)

O

Opzione, [46](#), [59](#), [83](#), [176](#)

Opzioni controllo fotocamera, [87](#), [184](#)

Opzioni di connessione, [45](#), [82](#), [85](#)

Opzioni modo di scatto sincro, [74](#)

Ora, [14](#), [171](#), [320](#)

P

Pairing Tool for NX Field (Strumento di accoppiamento per NX Field), [327](#)

Porta TCP, [22](#)

Power zoom lens (Obiettivo zoom motorizzato), [103](#), [215](#)

Premisurazione manuale, [127](#), [270](#)

Pre-Scatto Capture, [101](#), [208](#)

Priorità a velocità di rete, [33](#)

Profilo di connessione, [328](#)

Profilo FTP, [154](#), [302](#)

Promemoria vocale, [140](#), [284](#)

Pulsante di scatto, [23](#), [45](#), [46](#), [58](#)

Punto AF, [96](#), [200](#), [224](#)

Q

Quantità spostamento MF, [101](#), [208](#)

R

Reboot camera (Riavvia fotocamera), [134](#), [279](#)

Riavvio, [151](#), [298](#)

Rilascio di gruppo, [240](#)

Risparmio energetico, [33](#)

Ritardo autosp. monitor, [38](#)

Router, [12](#), [22](#)

S

Scatto sincronizzato, [72](#)

Scegli hardware, [16](#)

Scheda AF/WB, [126](#), [269](#)

Scheda fotocamera, [86](#), [182](#)

Scheda immagine, [130](#), [274](#)

Scheda info, [130](#), [274](#)

Scheda LV, [86](#), [182](#)

Scheda riproduzione, [135](#), [280](#)

Scheda video, [275](#)

Scrittura, [229](#)

Selettore Live view, [38](#)

Selettori del modo foto/video, [37](#), [38](#), [73](#), [78](#), [203](#)

Selettori foto/video, [334](#)

Selezione scatto sincro, [74](#)

Server FTP, [8](#), [17](#), [22](#)

Server SFTP, [20](#)

Set impostazioni menu di ripresa, [131](#), [171](#), [276](#), [320](#)

SFTP, [19](#), [20](#)

Shutter-release button (Pulsante di scatto), [59](#)

Split View, [173](#)

Stato FTP, [150](#), [297](#)

Subnet mask, [19](#), [43](#), [56](#)

T

Timeout di connessione, [171](#), [320](#)

Timer, [32](#)

Timer di standby, [30](#), [165](#), [313](#), [334](#)

Trasmettitore wireless, [8](#), [323](#)

V

Velocità di rete, [172](#), [321](#)

Vista affiancata, [189](#), [211](#)

Vista principale/secondaria, [190](#), [213](#), [224](#)

Vista "Skin", [191](#), [226](#)

VPN, [22](#)

W

Wake-on-LAN, [165](#), [313](#)

WAN, [9](#), [11](#)

Wi-Fi integrato, [16](#)

WOL, [165](#), [313](#)

WT-5, [8](#)

WT-6, [8](#)

WT-7, [323](#), [326](#), [332](#)