

Nikon

Система NX Field

Руководство пользователя

Оглавление

Об этом документе 5

Символы	5
Условности	5
Необходимые знания	6
Совместимые фотокамеры	6

Использование системы NX Field: Фотокамеры Z9, Z8, Z6III, D6 и D5 7

Возможности системы NX Field	8
Приложение NX Field	11
Необходимые элементы	13

Настройка ваших устройств для работы с системой NX Field 14

Подготовка фотокамер	14
Ограничения и настройки для удаленных фотокамер, управляемых из приложения NX Field	38
Подготовка: iPhone	41
Подготовка: iPad	52

Съемка и загрузка снимков с помощью главной фотокамеры и удаленных фотокамер (синхронизированный спуск) 72

Синхронизированный спуск	72
Настройки синхронизированного спуска	74
Просмотр состояния удаленных фотокамер	76
Настройки автофокусировки для удаленных фотокамер	79

Удаленная съемка и выбор снимков для загрузки с помощью iPhone

80

Экраны приложения NX Field	81
Фотосъемка с помощью приложения NX Field.....	91
Выполнение операций автоматической съемки в приложении NX Field.....	105
Изменение настроек удаленной фотокамеры из приложения NX Field...	119
Просмотр снимков с помощью приложения NX Field	135
Просмотр и изменение настроек FTP в приложении NX Field	150
Копирование настроек подключения для всех удаленных фотокамер на другие устройства iPhone или iPad	161
Форматирование карт памяти удаленных фотокамер с помощью приложения NX Field	162
Скорость отправки и частота кадров.....	163
Использование функции Wake-on-LAN для запуска таймеров режима ожидания на удаленных фотокамерах (только D6).....	165
Управление удаленными фотокамерами, подключенными к iPhone, с помощью геймпада	170
Прочие параметры.....	171

Удаленная съемка и выбор снимков для загрузки с помощью iPad

173

Экраны приложения NX Field	174
Фотосъемка с помощью приложения NX Field.....	192
Групповой спуск.....	239
Выполнение операций автоматической съемки в приложении NX Field.....	245
Изменение настроек удаленной фотокамеры из приложения NX Field...	260

Просмотр снимков с помощью приложения NX Field	280
Просмотр и изменение настроек FTP в приложении NX Field	297
Копирование настроек подключения для всех удаленных фотокамер на другие устройства iPhone или iPad	309
Форматирование карт памяти удаленных фотокамер с помощью приложения NX Field	310
Скорость отправки и частота кадров.....	311
Использование функции Wake-on-LAN для запуска таймеров режима ожидания на удаленных фотокамерах (только D6).....	313
Управление удаленными фотокамерами, подключенными к iPad, с помощью геймпада	318
Прочие параметры.....	320

Использование системы NX Field: Фотокамеры Z7II, Z6II, Z7 и Z6 **323**

Возможности системы NX Field	324
Приложение NX Field.....	325
Необходимые элементы	326
Настройка ваших устройств для работы с системой NX Field.....	327
Удаленная фотосъемка с помощью iPhone	335
Удаленная фотосъемка с помощью iPad.....	336

Технические примечания **337**

Рекомендуемые настройки автоматической загрузки для разной пропускной способности сети.....	337
---	-----



Индекс **340**

Об этом документе

В этом документе используются следующие символы и условности.

Символы

В этом документе используются следующие символы. Используйте их, чтобы найти нужную информацию.

	Этим значком отмечены примечания, то есть, информация, которую следует прочитать перед использованием системы NX Field.
	Этим значком отмечены подсказки, то есть, дополнительная информация, которая может оказаться полезной при использовании системы NX Field.
	Этим значком отмечены ссылки на другие разделы этого документа.

Условности

- В данном документе фотокамера, передающая команды синхронизированного спуска, называется «главной фотокамерой», а любая фотокамера, отвечающая синхронизированным спуском, называется «удаленной фотокамерой».
- На большинстве скриншотов в этом документе показаны функции приложения с прошивкой для Z9 «С» версии 5.10 и iOS/iPadOS версии 17.

Необходимые знания

Этот документ предполагает наличие у читателя базовых знаний о сетях и, в случае Z9, Z8, Z6III, D6 и D5, о FTP-серверах. Для получения дополнительной информации о работе и настройке FTP-серверов обратитесь к поставщику соответствующего программного обеспечения для FTP или обратитесь к имеющимся в продаже книгам или другим справочным материалам.

Совместимые фотокамеры

Систему NX Field можно использовать с фотокамерами Z9, Z8, Z6III, Z7II, Z6II, Z7, Z6, D6, и D5. Информацию о вашей фотокамере см. в разделе:

[Использование системы NX Field: Фотокамеры Z9, Z8, Z6III, D6 и D5](#) (□ 7)

[Использование системы NX Field: Фотокамеры Z7II, Z6II, Z7 и Z6](#) (□ 323)

Использование системы NX Field: Фотокамеры Z9, Z8, Z6III, D6 и D5

Система NX Field позволяет удаленно управлять фотокамерами с главной фотокамеры или с iPhone или iPad, на котором запущено приложение NX Field (📖 11). Прежде чем фотокамеру можно будет использовать с системой NX Field, необходимо выполнить платное обновление в сервисном центре компании Nikon для установки совместимой прошивки (📖 14).

Проверка прошивки фотокамеры

Фотокамеры, получившие обновление прошивки, имеют в меню следующие пункты:

- Фотокамеры Z9, Z8 и Z6III: **[Подключить к другим камерам] > [Подключение профиля]**.
- Фотокамеры D6: **[Проводная LAN/WT] > [Параметры] > [Sync. release with FTP]** (Синхронизированный спуск с FTP).
- Фотокамеры D5: **[Сеть] > [Параметры] > [Sync. release with FTP]** (Синхронизированный спуск с FTP).

Возможности системы NX Field

Используя систему NX Field, вы можете удаленно управлять несколькими фотокамерами с главной фотокамеры, iPhone или iPad и загружать изображения на FTP-сервер по мере съемки.

Беспроводные подключения

Хотя система NX Field может подключаться к беспроводным сетям через беспроводной передатчик WT-5 или WT-6 или встроенную беспроводную локальную сеть Z9, Z8 или Z6III, сети Ethernet являются лучшим выбором, поскольку они обеспечивают надежное удаленное управление фотокамерой и загрузку данных на FTP без влияния колебаний уровня сигнала. Чтобы восстановить подключение после потери беспроводного подключения из-за прерывания сигнала или т. п., дождитесь перезапуска сети, а затем выключите и включите фотокамеру.

■ Съемка и загрузка снимков с помощью главной фотокамеры и удаленных фотокамер (📖 72)

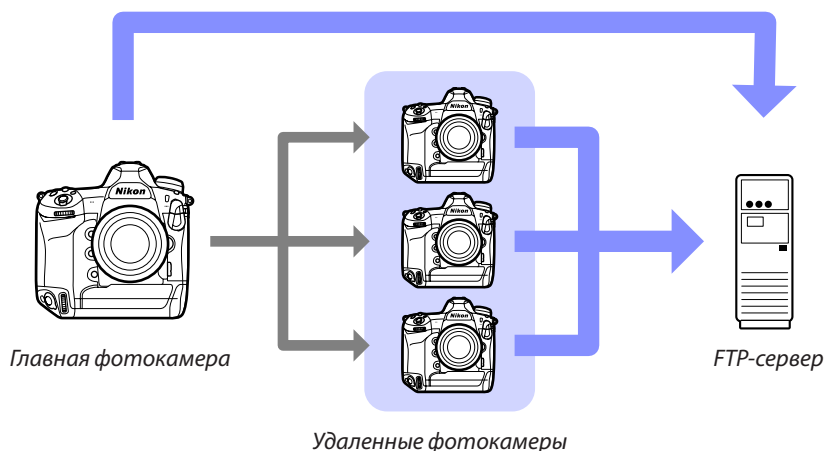

■ Удаленная съемка и выбор снимков для загрузки с помощью iPhone (📖 80)

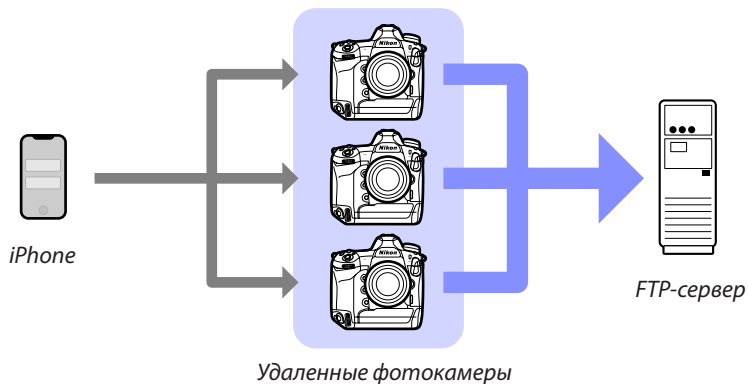

■ Удаленная съемка и выбор снимков для загрузки с помощью iPad (📖 173)

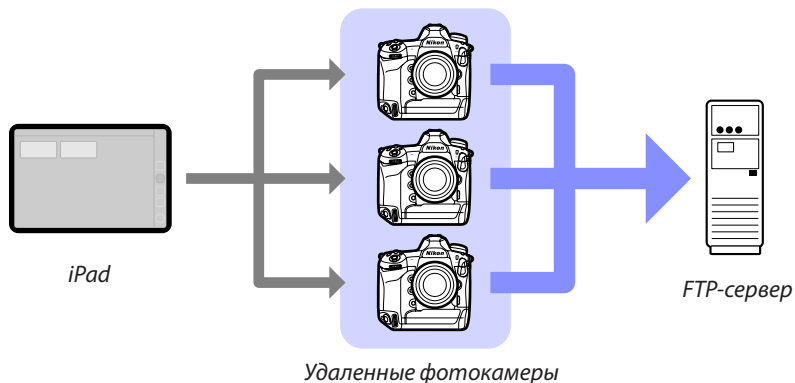

Сети

Главная фотокамера, iPhone или iPad должны быть в той же локальной сети, что и удаленные фотокамеры. Фотокамеры и FTP-сервер могут находиться в одной локальной или глобальной сети.

Комбинирование фотокамер разных типов.....

Устройства iPhone и iPad можно использовать для спуска затворов на удаленных фотокамерах в группах, включающих в себя комбинацию различных типов фотокамер.



Синхронизированный спуск на главной/удаленной фотокамере.....

Фотокамеры Z9, Z8, Z6III, D6 и D5 могут выступать в роли главной и удаленной фотокамеры при синхронизированном спуске на главной или удаленной фотокамере (📖 72).

Приложение NX Field

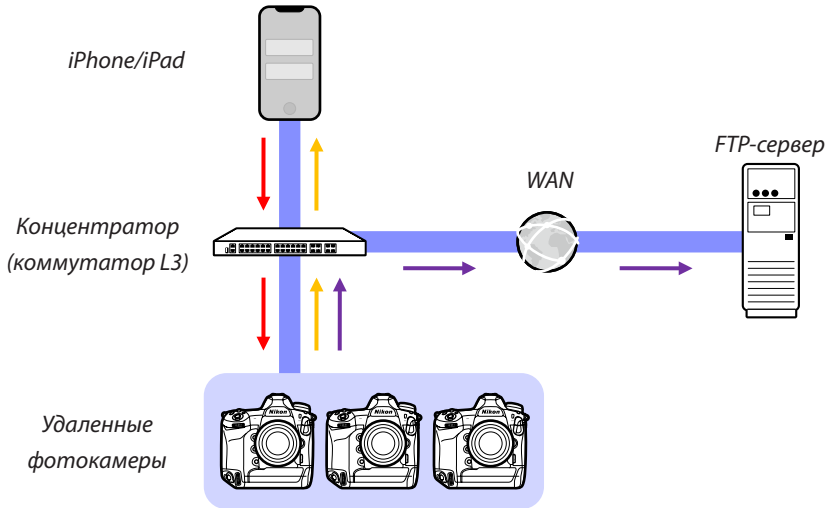
Приложение NX Field работает на iPhone и iPad. Его можно использовать для управления несколькими удаленными фотокамерами в одной локальной сети и загрузки фотографий на FTP-сервер по мере съемки.



-  Команды удаленного спуска/удаленная настройка
-  Удаленный спуск/состояние удаленной фотокамеры
-  Загрузка по FTP

☑ Различия между приложениями для iPhone и iPad

За исключением некоторых функций, доступных только в версии для iPad, таких как поддержка нескольких экранов в режиме live view (📖 211), запись видеороликов (📖 220) и «обложек» для отображения местоположения удаленных фотокамер (📖 226), версии приложения для iPhone и iPad практически идентичны.

🔪 Пересечение границ сети (обход NAT)

Только одна удаленная фотокамера одновременно может управляться главной фотокамерой, iPhone или iPad с использованием обхода NAT, реализованного через переадресацию портов маршрутизатора.

Необходимые элементы

При использовании приложения NX Field вам потребуются:

- фотокамеры Z9, Z8, Z6III, D6 или D5 с установленным обновлением прошивки NX Field,
- iPhone или iPad с установленным приложением NX Field,
- FTP-сервер,
- переходник с USB Type-C на Ethernet или с Lightning на Ethernet (для подключения Z8, Z6III или устройств iOS к сетям Ethernet) и

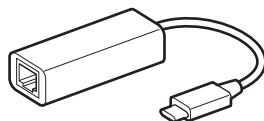
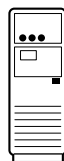

другие сетевые периферийные устройства в зависимости от типа подключения.

Настройка ваших устройств для работы с системой NX Field

Настройте фотокамеры и iPhone или iPad для работы с системой NX Field.

Подготовка фотокамер

Настройте главную фотокамеру и удаленные фотокамеры для работы с системой NX Field.

Обновление прошивки фотокамеры до версии, совместимой с NX Field

Прошивка фотокамеры должна быть обновлена до версии, поддерживающей NX Field. Обновление можно выполнить в сервисном центре компании Nikon (за эту услугу взимается плата).

Настройка часов фотокамеры

При использовании системы NX Field рекомендуется установить часы на всех фотокамерах как можно точнее.

- Удаленные фотокамеры автоматически синхронизируют свои часы с iPhone или iPad, подключенными через приложение NX Field, когда в приложении включена функция синхронизации часов (☑ 171, 320).
- При управлении с главной фотокамеры часы необходимо синхронизировать вручную, так как подключение осуществляется не через приложение NX Field.

☑ Часовые пояса

Приложение NX Field не синхронизирует часовые пояса. Перед синхронизацией часов убедитесь, что все фотокамеры настроены на один и тот же часовой пояс.

✎ Синхронизация главной фотокамеры

Временно сделав главную фотокамеру удаленной фотокамерой, можно установить ее часы с iPad или iPhone с помощью функции автоматической синхронизации.

- Процедура зависит от модели фотокамеры:
 - Фотокамеры Z9, Z8 и Z6III: В меню сети выберите **[Подключить к другим камерам]** > **[Главная/удаленная]** > **[Удаленная фотокамера]**.
 - Фотокамеры D6: В меню настройки выберите **[Проводная LAN/WT]** > **[Параметры]** > **[Sync. release with FTP]** (Синхронизированный спуск с FTP) > **[On]** (Вкл.) > **[Master/remote]** (Главная/удаленная) > **[Remote camera]** (Удаленная фотокамера).
 - Фотокамеры D5: В меню настройки выберите **[Сеть]** > **[Параметры]** > **[Sync. release with FTP]** (Синхронизированный спуск с FTP) > **[On]** (Вкл.) > **[Master/remote]** (Главная/удаленная) > **[Remote camera]** (Удаленная фотокамера).
- После синхронизации часов восстановите исходную настройку **[Master camera]** (Главная фотокамера).

Изменение настроек подключения Ethernet для системы NX Field

Настройте параметры всех фотокамер, которые будут работать с системой NX Field.

■ Шаг 1: Включите проводную локальную сеть (только D6)

Пользователям D6 необходимо включить проводную локальную сеть, прежде чем продолжить.

Выберите **[Включить]** для **[Проводная LAN/WT]** > **[Функции проводной LAN/WT]** в меню настройки.

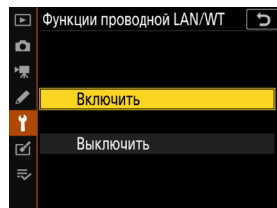

■ Шаг 2: Включите оборудование проводной локальной сети

- Процедура зависит от модели фотокамеры:
 - Фотокамеры Z9: В меню сети выберите [**Проводн. локальная сеть**] > [**ON**].
 - Фотокамеры Z8: В меню сети выберите [**Передача данных USB**] > [**USB-LAN**].
 - Фотокамеры Z6III: В меню сети выберите [**USB**] > [**USB-LAN**].
 - Фотокамеры D6: В меню настройки выберите [**Проводная LAN/WT**] > [**Выбрать оборудование**] > [**Проводн. локальная сеть**].
 - Фотокамеры D5: В меню настройки выберите [**Сеть**] > [**Выбрать оборудование**] > [**Проводн. локальная сеть**].
- Встроенную функцию Wi-Fi фотокамеры D6 использовать нельзя. Хотя вы можете подключаться к беспроводным сетям через беспроводной передатчик WT-5 или WT-6 или встроенную беспроводную локальную сеть Z9, Z8 или Z6III, сети Ethernet являются лучшим выбором, поскольку они обеспечивают надежное удаленное управление фотокамерой и загрузку данных на FTP без влияния колебаний уровня сигнала.
- Чтобы подключить к сетям Ethernet фотокамеру Z8 или Z6III, требуется переходник с USB (Type C) на Ethernet стороннего производителя. Подключите переходник к разъему USB фотокамеры (или к разъему USB для передачи данных в случае Z8).

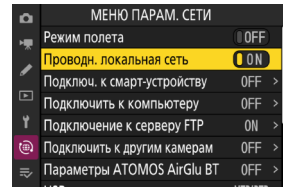

■ Шаг 3: Подключите фотокамеру к FTP-серверу

Введите имя профиля, IP-адрес и другую информацию, необходимую для подключения к FTP-серверу.

- После подключения фотокамеры через кабель Ethernet и запуска FTP-сервера настройте следующие параметры.

☑ **Настройки подключения**

Попросите сетевого администратора предоставить фиксированные IP-адреса, маски подсети и любую другую необходимую информацию.

1. Создайте профиль FTP-сервера.

- Процедура зависит от модели фотокамеры:
 - Фотокамеры Z9, Z8 и Z6III: В меню сети выберите **[Подключение к серверу FTP] > [Настройки сети] > [Создать профиль] > [Мастер подключения]**.
 - Фотокамеры D6: В меню настройки выберите **[Проводная LAN/WT] > [Настройки сети] > [Создать профиль] > [Мастер подключения] > [Загрузка по FTP]**.
 - Фотокамеры D5: В меню настройки выберите **[Сеть] > [Настройки сети] > [Создать профиль] > [Мастер подключения] > [Загрузка по FTP]**.
- Чтобы продолжить, нажмите **⌂**; отобразится имя профиля по умолчанию.

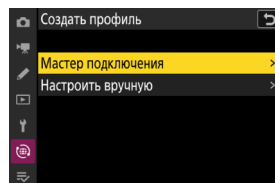

2. Присвойте имя новому профилю.

Чтобы переименовать профиль, нажмите **OK** (фотокамеры Z9, Z8 и Z6III) или нажмите центр мультиселектора (фотокамеры D6 и D5).

После ввода нужного имени нажмите **OK** (фотокамеры Z9, Z8 и Z6III) или **OK** (фотокамеры D6 и D5); вам будет предложено выбрать способ получения IP-адреса.

- Чтобы продолжить работу без переименования профиля, оставьте имя как есть и нажмите **OK** (фотокамеры Z9, Z8 и Z6III) или **OK** (фотокамеры D6 и D5); вам будет предложено выбрать способ получения IP-адреса.

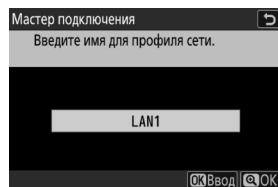





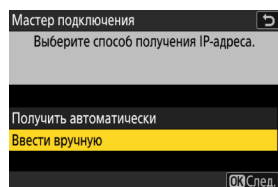





3. Когда будет предложено выбрать способ получения IP-адреса, выберите **[Ввести вручную]**.

- Хотя NX Field поддерживает функцию **[Получить автоматически]**, рекомендуется использовать фиксированные IP-адреса, поскольку в противном случае профили придется обновлять в приложении NX Field при каждом изменении IP-адреса удаленной фотокамеры, что может произойти, например, при повторном подключении фотокамеры к сети или истечении срока аренды DHCP.







4. Введите IP-адрес фотокамеры.

- Процедура зависит от модели фотокамеры:
 - Фотокамеры Z9, Z8 и Z6III: Поверните главный диск управления, чтобы выделить знаки, нажмите  или  для изменения и нажмите  для принятия.
 - Фотокамеры D6: Поверните главный диск управления, чтобы выделить цифры, нажмите  или  для изменения и нажмите центр мультиселектора для подтверждения.
 - Фотокамеры D5: Нажмите  или , чтобы выделить цифры, и  или , чтобы изменить выделенное значение.
- Нажмите  (фотокамеры Z9, Z8 и Z6III) или  (фотокамеры D6 и D5) для завершения операции и отображения диалогового окна подтверждения. Нажмите кнопку еще раз; вам будет предложено ввести маску подсети.



5. Введите маску подсети.

Нажмите  или  для изменения маски подсети и нажмите  для принятия изменений; появится диалоговое окно подтверждения.

В появившемся диалоговом окне подтверждения нажмите , чтобы продолжить.

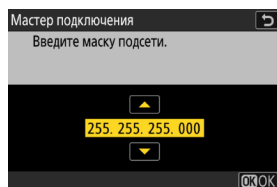



6. Выберите тип сервера.

Выделите **[FTP]** или **[SFTP]** и нажмите ; вам будет предложено ввести адрес сервера.

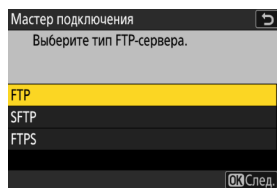
- Z9 (прошивка «С» версии 3.00 или более поздней), Z8 и Z6III поддерживают **[FTPS]** в дополнение к перечисленным выше вариантам.



7. Введите адрес сервера.

- Процедура после ввода адреса сервера зависит от фотокамеры:
 - Фотокамеры Z9, Z8 и Z6III: При нажатии  появится запрос на ввод номера порта сервера.
 - Фотокамеры D6 и D5: Нажмите  для подключения к FTP-серверу. При успешном подключении появится экран выбора способа входа в систему.



8. Введите номер порта сервера (только Z9, Z8 и Z6III).

Поверните вспомогательный диск управления, чтобы выделить знаки, и главный диск управления, чтобы изменить их, затем нажмите  для подтверждения. При успешном подключении появится экран выбора способа входа в систему.

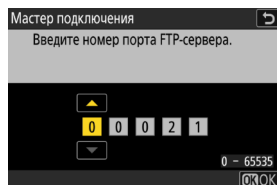

9. Выберите способ входа в систему.

Выделите желаемый способ и нажмите .

- Если вы выбрали [**Ввод имени пользователя**], укажите имя пользователя и пароль при появлении запроса.

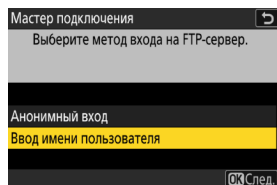

Внимание: Протокол Secure FTP (SFTP)

Всегда выбирайте [**Ввод имени пользователя**] при подключении к SFTP-серверам. Приложение NX Field может не подключиться к удаленным фотокамерам, если выбрано [**Анонимный вход**].

10. Выберите папку назначения.

- Выберите [**Домашняя папка**] для загрузки снимков в домашнюю папку FTP-сервера.
- Чтобы ввести имя папки вручную, выберите [**Ввод имени папки**]. Папка уже должна существовать на сервере.
- Выбрав папку, нажмите **OK**.
 - Фотокамеры Z9, Z8 и Z6III: Фотокамера инициирует подключения к сети и FTP-серверу.
 - Фотокамеры D6 и D5: Выберите [**Подключ. и выход из мастера**]. Фотокамера инициирует подключения к сети и FTP-серверу.

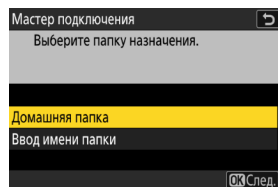

11. Убедитесь, что фотокамера установила соединение с FTP-сервером.

После установления соединения имя профиля будет отображаться зеленым цветом.

- Если имя профиля отображается красным, проверьте настройки FTP или сети.

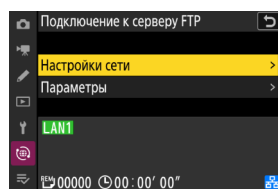

Номера портов

Порты TCP 21 и 32768-61000 используются для **[FTP]**, порты TCP 22 и 32768-61000 для **[SFTP]**, а порт TCP 990 для **[FTPS]**. Передача файлов может быть заблокирована, если на сервере установлен брандмауэр, не разрешающий доступ к этим портам.

FTPS

Перед подключением к FTPS-серверу необходимо загрузить в фотокамеру корневой сертификат. Корневыми сертификатами можно управлять в пункте **[Управлять корн. сертификатом]** под **[Подключение к серверу FTP] > [Параметры]** в меню сети фотокамеры.

Пересечение границ сети (обход NAT)

- Только одна удаленная фотокамера одновременно может управляться главной фотокамерой, iPhone или iPad с использованием обхода NAT, реализованного через переадресацию портов маршрутизатора.
- Мы рекомендуем использовать VPN для повышения безопасности при управлении удаленными фотокамерами через Интернет.

Теперь фотокамера настроена для подключения. Перейдите к разделу [Включите настройки NX Field на фотокамерах](#) (📖 23).

Включите настройки NX Field на фотокамерах

Теперь, когда фотокамеры настроены для подключения, подготовьте систему NX Field к синхронизированному спуску.

■ Настройки фотокамеры для синхронизированного спуска

Имя группы

Введите одинаковое имя группы для всех фотокамер в сети, которая будет использоваться для синхронизированного спуска. Если вы управляете удаленными фотокамерами с iPhone или iPad, введите то же самое имя группы, которое было введено для **[Имя группы]** в приложении NX Field (□ 47, 60).

Главная/удаленная

Фотокамерам, которые используются с NX Field, должна быть присвоена роль либо главной, либо удаленной фотокамеры.

- Главная фотокамера: При нажатии спусковой кнопки затвора на главной фотокамере выполняется спуск затворов на удаленных фотокамерах.
- Удаленная фотокамера: Затворы на удаленных фотокамерах синхронизируются с затвором на главной фотокамере. Затворы на удаленных фотокамерах также можно спустить, коснувшись спусковой кнопки затвора в приложении NX Field.

■ Настройка фотокамер Z9 (прошивки «С» версии до 4.00), Z8 и Z6III

1. Перейдите к пункту [**Подключить к другим камерам**] в меню сети и выберите [**ON**] для [**Синхронизирован. спуск**] и [**Подключение профиля**] (только Z9/Z8).

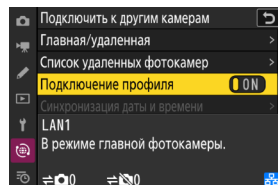
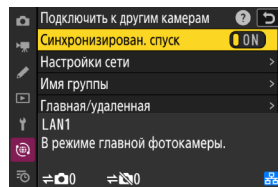

2. Выберите [**Подключить к другим камерам**] > [**Имя группы**] в меню сети и введите имя группы.

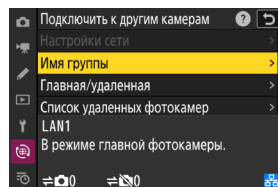

3. Выберите [**Подключить к другим камерам**] > [**Главная/удаленная**] в меню сети и выберите [**Главная фотокамера**] или [**Удаленная фотокамера**].

- Если вы выбрали главную фотокамеру, добавьте фотокамеры в список удаленных фотокамер (📖 34).

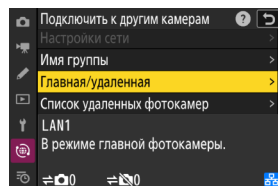

■ Настройка фотокамер Z9 (прошивка «С» версии 4.00 или более поздней)

Главная фотокамера

1. Перейдите к пункту **[Подключить к другим камерам]** в меню сети и выберите **[ON]** для **[Синхронизирован. спуск]** и **[Подключение профиля]**.

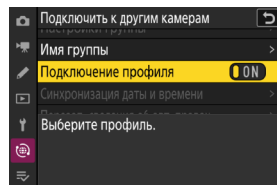
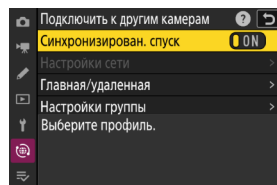

2. Выберите **[Подключить к другим камерам]** > **[Главная/удаленная]** в меню сети и выберите **[Главная фотокамера]**.

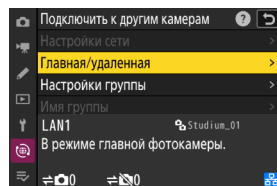

3. Перейдите к пункту **[Подключить к другим камерам]** > **[Настройки группы]** в меню сети и выберите **[Создать]**.

Отобразится диалоговое окно для ввода текста.

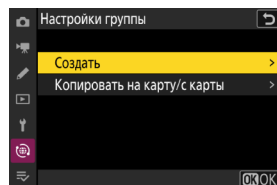

4. Введите отображаемое имя.

После ввода отображаемого имени нажмите  для просмотра экрана **[Изменить]**.



Отображаемые имена

«Отображаемые имена» – это имена, присвоенные спискам удаленных фотокамер ( 34). Вы можете переключаться между списками удаленных фотокамер для синхронизированного выпуска, выбирая отображаемое имя на экране **[Настройки группы]**.

5. Выберите **[Имя группы]** и введите имя группы.

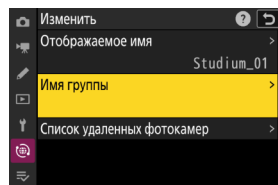

6. Добавьте фотокамеры в список удаленных фотокамер ( 34).

Удаленные фотокамеры

1. Выберите [Подключить к другим камерам] > [Главная/удаленная] в меню сети и выберите [Удаленная фотокамера].

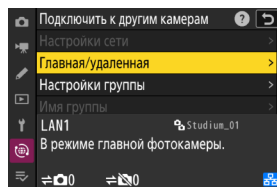

2. Выберите [Подключить к другим камерам] > [Имя группы] в меню сети и введите имя группы для главной фотокамеры или приложения NX Field.

Теперь фотокамеру можно добавить в список удаленных фотокамер на главной фотокамере.

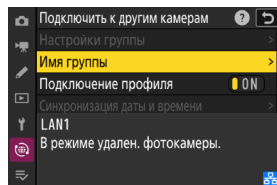

В случае выбора [Master Camera] (Главная фотокамера) для нескольких фотокамер

- Если несколько фотокамер в данной группе выбраны в качестве главных фотокамер, система NX Field присвоит функции главной фотокамеры той фотокамере, которая будет включена первой.
- Только одна фотокамера в каждой группе одновременно может выполнять функции «главной фотокамеры».
- Вы можете использовать пользовательский элемент управления для передачи управления удаленными фотокамерами от текущей главной фотокамеры на фотокамеру Z9 (прошивка «С» версии 3.00 или более поздней), Z8 или Z6III, настроенную для работы в качестве главной фотокамеры.
 - Присвойте функцию [Переопределить фотокамеры] элементу управления с помощью пользовательской настройки f2 [Польз. эл. управ. (съемка)].
 - Нажмите элемент управления, которому присвоена функция [Переопределить фотокамеры], чтобы переключить фотокамеру в режим главной фотокамеры, управляющей удаленными фотокамерами в пределах ее текущей группы в системе NX Field.

Экран состояния «Подключить к другим камерам» (только Z9, Z8 и Z6III)

Когда настройки NX Field включены на фотокамере, на экране **[Подключить к другим камерам]** в меню сети отображается сообщение «сейчас в режиме главной фотокамеры» или «сейчас в режиме удаленной фотокамеры». На экране для главных фотокамер отображается количество подключенных и неподключенных удаленных фотокамер.

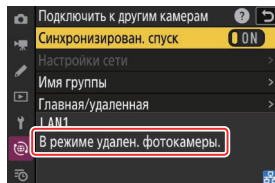
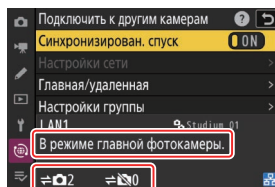

■ Настройка фотокамер D6 и D5

1. Перейдите на экран **[Sync. release with FTP]**.

- Процедура зависит от фотокамеры:
 - Фотокамеры D6: В меню настройки выберите **[Проводная LAN/WT] > [Параметры] > [Sync. release with FTP] > [On]**.
 - Фотокамеры D5: В меню настройки выберите **[Сеть] > [Параметры] > [Sync. release with FTP] > [On]**.

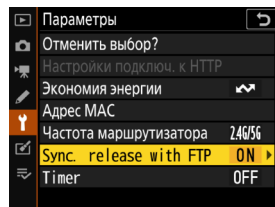

2. Выберите **[Group name]** на экране **[Sync. release with FTP]** и введите имя группы.

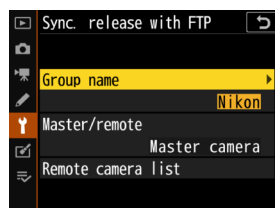

3. Выберите **[Master/remote]** на экране **[Sync. release for FTP]** и выберите **[Master camera]** или **[Remote camera]**.

- Если вы выбрали главную фотокамеру, добавьте фотокамеры в список удаленных фотокамер (□ 34).

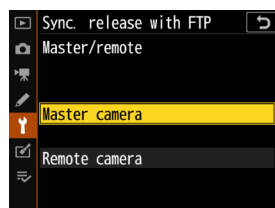

■ Настройки таймера режима ожидания для главных фотокамер

Главным фотокамерам требуется около 20 секунд для подключения к удаленным фотокамерам после активации таймера режима ожидания. Установите таймер режима ожидания на главной фотокамере на 5 минут или более и запустите таймер не менее чем за 20 секунд до начала съемки.

- Процедура доступа к настройкам таймера режима ожидания зависит от модели фотокамеры:
 - Фотокамеры Z9, Z8 и Z6III: Используйте пользовательскую настройку с3 [**Задержка выключения**] > [**Таймер режима ожидания**]
 - Фотокамеры D6 и D5: Используйте пользовательскую настройку с2 [**Таймер режима ожидания**].

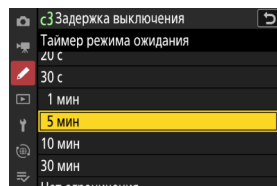

■ Настройки таймера режима ожидания для удаленных фотокамер

Систему NX Field нельзя использовать для настройки удаленных фотокамер или спуска затвора по истечении времени таймера режима ожидания. Настройте удаленные фотокамеры так, чтобы таймеры режима ожидания не истекали.

- Процедура доступа к настройкам таймера режима ожидания зависит от модели фотокамеры:
 - Фотокамеры Z9, Z8 и Z6III: Используйте пользовательскую настройку с3 [Задержка выключения] > [Таймер режима ожидания]
 - Фотокамеры D6 и D5: Используйте пользовательскую настройку с2 [Таймер режима ожидания].

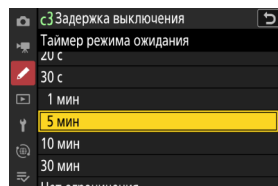

Мониторы фотокамер Z9, Z8 и Z6III

Убедитесь, что на мониторах удаленных фотокамер отображается экран режима съемки. Если они используются для просмотра или навигации по меню, когда фотокамеры не подключены к системе NX Field, дисплеи выключаются по истечении времени таймеров для пользовательской настройки с3 [Задержка выключения] > [Просмотр] или [Меню], даже если [Нет ограничения] выбрано для [Таймер режима ожидания], что препятствует получению дальнейших команд от главной фотокамеры, iPhone или iPad.

Таймеры режима ожидания на фотокамерах D6

Таймеры режима ожидания на удаленных фотокамерах D6 можно перезапустить из приложения NX Field (📖 165, 313).

Перезапуск таймера режима ожидания при запланированной фотосъемке (только D6 и D5)

Удаленные фотокамеры можно настроить на перезапуск таймера режима ожидания в установленную дату и время. Если вы не планируете начинать фотосъемку сразу после настройки удаленной фотокамеры, можно воспользоваться отдельным таймером перезапуска, который откладывает запуск таймера режима ожидания до определенного времени, уменьшая расход заряда батареи фотокамеры.

1. Включите таймер.

- Процедура зависит от модели фотокамеры:
 - Фотокамеры D6: В меню настройки выберите **[Проводная LAN/WT] > [Параметры] > [Timer] (Таймер) > [On] (Вкл.)**.
 - Фотокамеры D5: В меню настройки выберите **[Сеть] > [Параметры] > [Timer] (Таймер) > [On] (Вкл.)**.

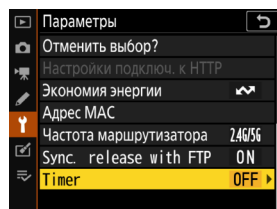

2. Введите дату и время перезапуска таймера режима ожидания удаленной фотокамеры.

Выберите дату в течение ближайшего 21 дня и время с 0:00 до 23:59.

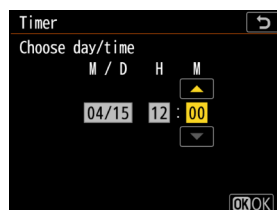

3. Выберите **[Start]** (Пуск).

Таймер режима ожидания выключится примерно через четыре секунды и не запустится снова до указанного времени.

Внимание: Таймер перезапуска

- Удаленной фотокамере требуется около 30 секунд для перезапуска по достижении выбранной даты и времени.
- После установки даты и времени таймер режима ожидания удаленной фотокамеры можно запустить, нажав спусковую кнопку затвора наполовину, но он снова выключится примерно через четыре секунды (только D5).
- Выключение фотокамеры приводит к отмене таймера перезапуска.

■ «Экономия энергии» (только D6 и D5)

Для предотвращения потери соединения выберите «приоритет скорости сети» на удаленной и главной фотокамерах.

- Процедура зависит от модели фотокамеры:
 - Фотокамеры D6: В меню настройки выберите **[Проводная LAN/WT] > [Параметры] > [Экономия энергии] > [Приоритет скорости сети]**.
 - Фотокамеры D5: В меню настройки выберите **[Сеть] > [Параметры] > [Экономия энергии] > [Приоритет скорости сети]**.

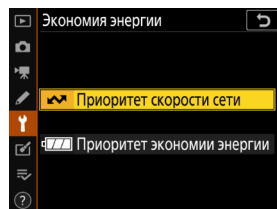

Добавьте удаленные фотокамеры в список на главной фотокамере

Главную фотокамеру можно использовать для спуска затворов на удаленных фотокамерах в той же группе (□ 23) только после того, как они будут добавлены в список удаленных фотокамер на главной фотокамере.

1. Отобразите список удаленных фотокамер на главной фотокамере.

- Процедура зависит от модели фотокамеры:
 - Фотокамеры Z9: Перейдите к пункту **[Подключить к другим камерам]** > **[Настройки группы]** в меню сети, выделите отображаемое имя, которое вы выбрали при настройке фотокамеры, нажмите кнопку  и выберите **[Список удаленных фотокамер]** на экране **[Изменить]**.
 - Фотокамеры Z8 и Z6III: В меню сети выберите **[Подключить к другим камерам]** > **[Список удаленных фотокамер]**.
 - Фотокамеры D6: В меню настройки выберите **[Проводная LAN/WT]** > **[Параметры]** > **[Sync. release with FTP]** (Синхронизированный спуск с FTP) > **[On]** (Вкл.) > **[Remote camera list]** (Список удаленных фотокамер).
 - Фотокамеры D5: В меню настройки выберите **[Сеть]** > **[Параметры]** > **[Sync. release with FTP]** (Синхронизированный спуск с FTP) > **[On]** (Вкл.) > **[Remote camera list]** (Список удаленных фотокамер).

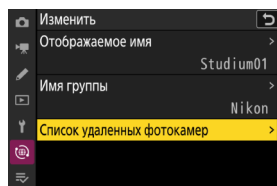

2. В списке удаленных фотокамер выделите нужный слот и нажмите кнопку .

- В список можно добавить до 10 фотокамер (или, в случае прошивки Z9 «С» версии 4.00 или более поздней, 16 фотокамер).
- Отобразятся настройки удаленной фотокамеры.

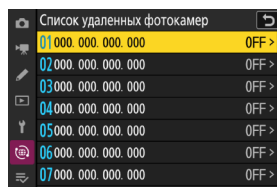

3. Отобразите IP-адрес.

- Процедура зависит от модели фотокамеры:
 - Фотокамеры Z9, Z8 и Z6III: Выберите [**Адрес**].
 - Фотокамеры D6 и D5: Выберите [**IP address**] (IP-адрес).

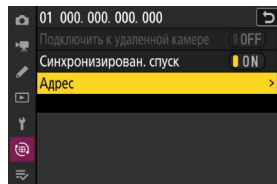

4. Введите IP-адрес, присвоенный удаленной фотокамере (19).

- Процедура зависит от модели фотокамеры:
 - Фотокамеры Z9, Z8 и Z6III: Поверните главный диск управления, чтобы выделить знаки, нажмите или для изменения и нажмите для принятия.
 - Фотокамеры D6: Поверните главный диск управления, чтобы выделить цифры, нажмите или для изменения и нажмите центр мультиселектора для подтверждения.



5. Нажмите (фотокамеры Z9, Z8 и Z6III) или (фотокамеры D6 и D5).

Удаленная фотокамера будет добавлена в список удаленных фотокамер на главной фотокамере.

- Повторите шаги 2–5 для каждой фотокамеры, которую хотите добавить в список.
- Включите соединение с удаленной фотокамерой.

Процедура зависит от модели фотокамеры:

- Фотокамеры Z9, Z8 и Z6III: Выберите [**Подключить к удаленной камере**] > [**ON**].
- Фотокамеры D6 и D5: Выберите [**Remote connection**] (Удаленное подключение) > [**Enable**] (Включить).

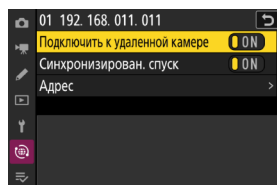
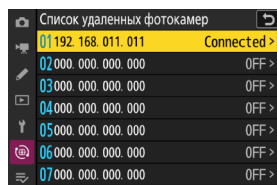

■ Просмотр состояния подключения удаленной фотокамеры

Состояние подключения удаленной фотокамеры можно просмотреть на главной фотокамере.

- Состояние подключения удаленной фотокамеры отображается в списке удаленных фотокамер на главной фотокамере.

Элемент	Описание
Connected (Подключена) (время съемки)	Обычное подключенное состояние. Если затвор удаленной фотокамеры был спущен, на дисплее состояния также будет показано время, когда был сделан последний снимок.
Busy (Занята)	Фотокамера управляется с другой главной фотокамеры или из приложения NX Field.
Error (Ошибка)	<ul style="list-style-type: none">• Время таймера режима ожидания удаленной фотокамеры истекло.• Удаленная фотокамера выключена.• Соединение с удаленной фотокамерой отключено (□ 23).• Главная фотокамера и удаленные фотокамеры не находятся в одной группе (□ 23).• Неправильный IP-адрес (□ 15).• IP-адрес не указан (версии прошивки «С» для Z9 ранее 2.11).
OFF (ВЫКЛ.)	<ul style="list-style-type: none">• Не указан IP-адрес (прошивка Z9 «С» версии 3.00 или более поздней, Z8, Z6III, D6, D5).• [Подключить к удаленной камере] (Z9/Z8/Z6III) или [Remote connection] (D6/D5) выключено (□ 35).

- На экранах режима съемки для фотокамер Z9 (прошивка «С» версии 3.00 или более поздней), Z8 и Z6III, работающих в роли главной фотокамеры, будет отображаться количество удаленных фотокамер, относящихся в данный момент к категории **[Connected]**. Это не выполняется, если переключатель режима фото/видео главной фотокамеры повернут в положение .

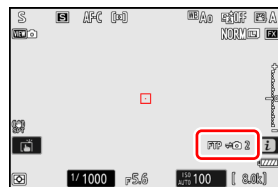

- Значок **[FTP]** появится на экране режима съемки главной фотокамеры, если любая из удаленных фотокамер подключена к FTP-серверу.
- Если любая из удаленных фотокамер в настоящее время находится в состоянии **[Busy]** (Занята) или **[Error]** (Ошибка), значок **[FTP]** и значки фотокамер и количество фотокамер будут показаны красным цветом, а на значке фотокамеры появится знак . В этом случае на дисплее отображается количество фотокамер, с которыми не удалось установить соединение.

Теперь фотокамеры настроены для работы с системой NX Field. Если вы хотите управлять удаленными фотокамерами с iPhone или iPad, перейдите к разделу [Ограничения и настройки для удаленных фотокамер, управляемых из приложения NX Field](#) (📖 38). Перейдите к разделу [Съемка и загрузка снимков с помощью главной фотокамеры и удаленных фотокамер \(синхронизированный спуск\)](#) (📖 72), если вы не собираетесь использовать iPhone или iPad с системой NX Field, а вместо этого будете использовать главную фотокамеру для синхронизированного спуска.

Ограничения и настройки для удаленных фотокамер, управляемых из приложения NX Field





Настройте параметры удаленной фотокамеры так, чтобы снять ограничения на использование приложением NX Field спуска затвора или режима Live view.

Параметры режима Live view

Приложение NX Field отключит режим Live view, если мониторы на удаленных фотокамерах выключатся. Настройте параметры так, чтобы дисплеи на удаленных фотокамерах не выключались автоматически.

- Процедура зависит от модели фотокамеры:
 - Фотокамеры Z9, Z8 и Z6III: Выберите пользовательскую настройку с3 [Задержка выключения] > [Таймер режима ожидания] > [Нет ограничения]
 - Фотокамеры D6 и D5: Выберите пользовательскую настройку с4 [Задержка откл. монитора] > [Live view] > [Нет ограничения].

Переключатель режима live view (или фото/видео)

- При фото- или видеосъемке с помощью приложения NX Field установите переключатель режима live view (или, в случае Z9, Z8 и Z6III, переключатель режима фото/видео) удаленной фотокамеры в положение . При выборе  доступ к функциям некоторых фотокамер ограничен.
- При удаленной видеосъемке с iPad вам также потребуется установить переключатель режима live view (или, в случае Z9, Z8 и Z6III, переключатель режима фото/видео) удаленной фотокамеры в положение . Видеоролики можно снимать, выбрав  Video (вкладка видео) на экране режима live view в виде «Плитка» или «Главное/вспомогательное окно» в приложении NX Field.

Удаление файлов после отправления

Включение на удаленных фотокамерах функции автоматического удаления снимков после загрузки может ограничить возможность просмотра изображений в приложении NX Field. Отключите эту функцию.

- Процедура зависит от модели фотокамеры:
 - Фотокамеры Z9, Z8 и Z6III: В меню сети выберите **[Подключение к серверу FTP] > [Параметры] > [Удал. после отправления] > [OFF]**.
 - Фотокамеры D6: В меню настройки выберите **[Проводная LAN/WT] > [Параметры] > [Удал. после отправления] > [Нет]**.
 - Фотокамеры D5: В меню настройки выберите **[Сеть] > [Параметры] > [Удал. после отправления] > [Нет]**.

Автоотправка

Включите функцию автоотправки, чтобы автоматически отправлять снимки на FTP-сервер по мере съемки.

- Процедура зависит от модели фотокамеры:
 - Фотокамеры Z9, Z8 и Z6III: В меню сети выберите **[Подключение к серверу FTP] > [Параметры] > [Автоотправка] > [ON]**.
 - Фотокамеры D6: В меню настройки выберите **[Проводная LAN/WT] > [Параметры] > [Автоотправка] > [Вкл.]**.
 - Фотокамеры D5: В меню настройки выберите **[Сеть] > [Параметры] > [Автоотправка] > [Вкл.]**.
- Если вы обнаружите, что в приложении NX Field возникают проблемы с управлением фотокамерами во время автоматической отправки из-за ограничений полосы пропускания и т. п., рекомендуется выбрать **[Выкл.]** и вручную выбирать и отправлять изображения в то время, когда фотосъемка не выполняется.

Обзор изображений/снимков (только Z9, Z8, Z6III и D6)

Отключите функцию в меню просмотра, которая отображает снимки для просмотра сразу после съемки. При включении этой функции увеличивается время, необходимое для возобновления режима live view после съемки.

Теперь параметры удаленной фотокамеры настроены для работы с приложением NX Field. Перейдите к разделу [Подготовка: iPhone](#) (📖 41), если вы используете iPhone, или к разделу [Подготовка: iPad](#) (📖 52), если вы используете iPad.

Подготовка: iPhone

Чтобы использовать систему NX Field с iPhone, установите приложение NX Field и подключите кабель Ethernet.

Установка приложения NX Field

Найдите приложение «NX Field» в App Store® компании Apple и установите его на свой iPhone.

 **Магазин App Store® компании Apple**

Требуется Apple ID.

Подключение к сети Ethernet

Мы рекомендуем подключать систему NX Field через Ethernet, так как это обеспечивает надежное управление удаленными фотокамерами вне зависимости от изменений уровня сигнала. В зависимости от модели iPhone кабели Ethernet могут подключаться через переходник на USB Type-C или Lightning стороннего производителя.

После подключения кабеля Ethernet запустите приложение NX Field и настройте нужные параметры.

Настройки подключения: iPhone

Перед подключением к сети, в которой используется система NX Field, измените настройки подключения и присвойте IP-адрес устройству iPhone.

Настройки подключения

Попросите сетевого администратора предоставить фиксированные IP-адреса, маски подсети и любую другую необходимую информацию.

1. Запустите приложение iOS [**Настройки**].
2. Выберите [**Ethernet**].

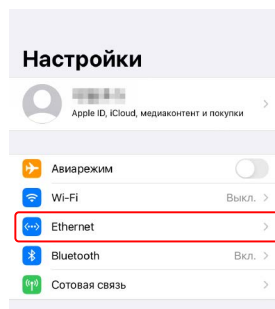

Беспроводные сети

Хотя система NX Field поддерживает беспроводные подключения, предпочтительно выполнять подключение через Ethernet, которое обеспечивает более надежное управление удаленными фотокамерами вне зависимости от изменений уровня сигнала. При использовании беспроводной сети включите Wi-Fi в сети, к которой подключены удаленные фотокамеры.

3. Выберите желаемый интерфейс.

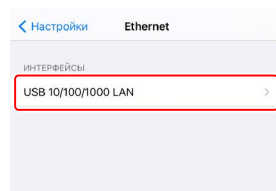

4. Коснитесь [**Настройка IP**] и выберите [**Вручную**].

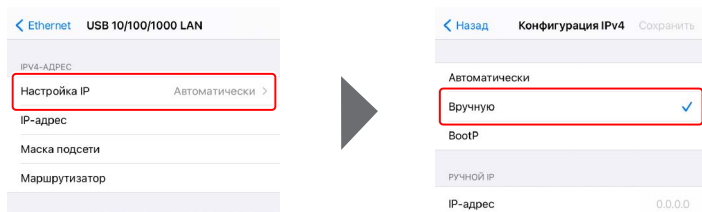

5. Введите IP-адрес и маску подсети и коснитесь [**Сохранить**].

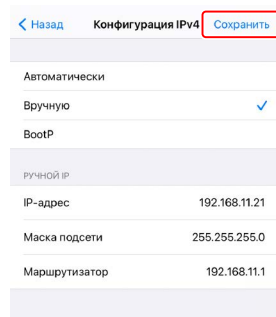

Ввод IP-адреса и маски подсети

Когда вы впервые откроете диалоговое окно конфигурации IPv4, в нем будут указаны условные значения для IP-адреса и маски подсети, выделенные серым цветом. Кнопка [**Save**] (Сохранить) будет доступна только после ручного ввода новых значений. Новые значения будут потеряны, если вы вернетесь к предыдущему диалоговому окну без сохранения изменений.

Добавление удаленных фотокамер в приложение NX Field

Добавьте удаленные фотокамеры в приложение NX Field.

■ Запуск приложения NX Field

Следующее диалоговое окно отображается при запуске приложения NX Field.

- Информация об удаленных фотокамерах (5) не отображается, пока не добавлена хотя бы одна удаленная фотокамера; вместо этого при выборе параметров подключения (2) отображаются инструкции по добавлению удаленных фотокамер.

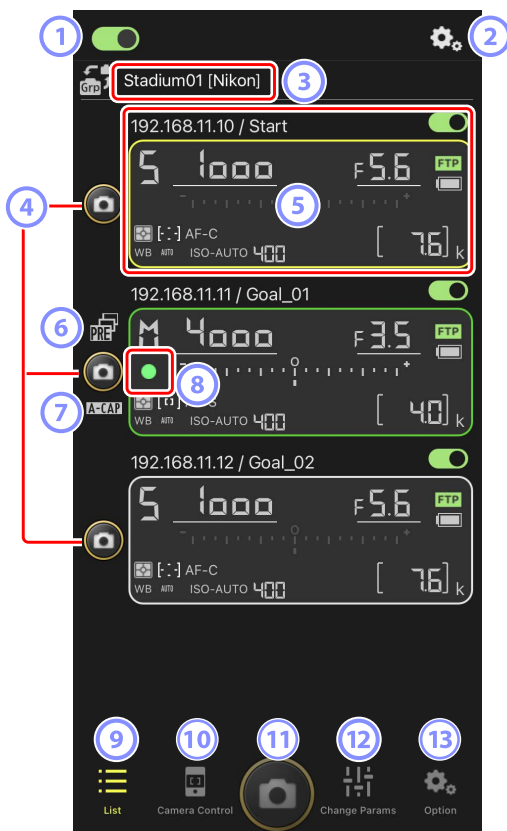

- ① **Переключатель состояния подключения (📖 50)**

Включите или отключите подключение к удаленным фотокамерам, указанным под текущим отображаемым именем.
- ② **Параметры подключения/управления фотокамерами**

Коснувшись этой кнопки в диалоговом окне, отображаемом после запуска, можно отобразить настройки подключения удаленной фотокамеры (📖 49). На экране управления фотокамерой (📖 86) вы можете коснуться этой кнопки, чтобы просмотреть параметры фокусировки, просмотра и другие параметры удаленных фотокамер.
- ③ **Отображаемое имя и [Group Name] (Имя группы) (📖 47)**

Отображаемое имя и имя группы. Коснитесь для переключения отображаемых имен.
- ④ **Спусковая кнопка затвора (на одной фотокамере)**

Спускает затвор на выбранной удаленной фотокамере.
- ⑤ **Информация об удаленных фотокамерах (📖 84)**

Серия экранов, на которых отображается информация с верхних панелей управления фотокамер, включая выдержку и диафрагму. Фотокамерами можно управлять по отдельности с помощью спусковой кнопки затвора слева и переключателя подключения в правом верхнем углу каждого экрана. Коснитесь и удерживайте область информации об удаленной фотокамере для отображения [**Copy exposure info.**] (Копировать информацию об экспозиции).
- ⑥ **Значок «Предспусковая съемка» (📖 101)**

Отображается при выполнении предспусковой съемки из приложения NX Field (только на Z9 с прошивкой «С» версии 5.00 или более поздней).
- ⑦ **Значок A-CAP (📖 105)**

Отображается при выполнении автоматической съемки из приложения NX Field (только на Z9 с прошивкой «С» версии 5.00 или более поздней).
- ⑧ **Значок доступа к карте памяти**

Горит во время записи данных на карту памяти удаленной фотокамеры.
- ⑨ **Список (📖 85)**

Служит для открытия экрана списка.

10 Управление фотокамерой (📖 86)

Служит для открытия экрана управления фотокамерой.

11 Спусковая кнопка затвора (на нескольких фотокамерах)

Служит для спуска затворов на всех фотокамерах из списка удаленных фотокамер, у которых переключатель состояния подключения в данный момент находится в положении  (включено).

12 Изменить параметры (📖 88)

Служит для открытия экрана «Изменить параметры».

13 Параметры (📖 90)

Служит для открытия экрана параметров.

■ Присвоение удаленным фотокамерам одинакового имени группы в приложении NX Field

Удаленные фотокамеры, которым присвоены одинаковые имена групп в приложении NX Field, могут быть добавлены в список удаленных фотокамер.

- Сгруппировав фотокамеры по отображаемому имени, можно использовать разные группы с разными отображаемыми именами для разных целей (например, для управления фотокамерами в зависимости от места установки), что упрощает управление удаленными фотокамерами. На приведенном ниже рисунке показана группа под названием «Nikon», состоящая из четырех фотокамер, две из которых расположены для фотографирования игроков спереди, когда они приближаются к воротам, и обозначены отображаемым именем «Ворота», а две другие расположены на боковой линии для фотографирования ситуации перед воротами сбоку и обозначены отображаемым именем «Боковая линия».

Group name (Имя группы): Nikon (общее имя для приложения NX Field и всех удаленных фотокамер)

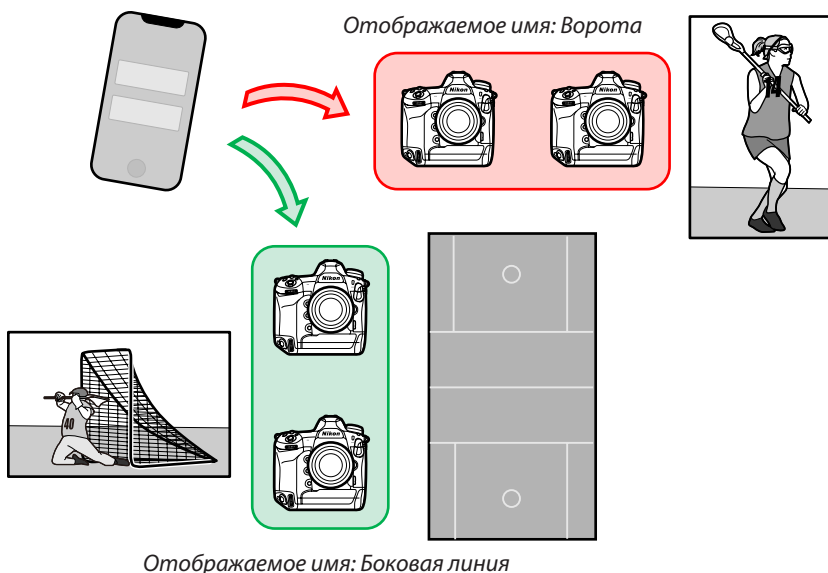

1. Коснитесь  (параметры) и выберите **[Group Setting]** (Настройка группы).

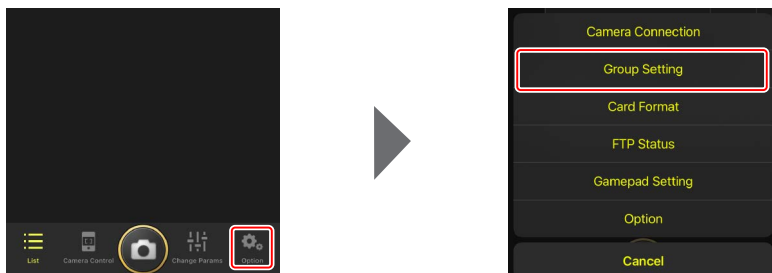

2. Коснитесь пункта «Default name» (Имя по умолчанию).

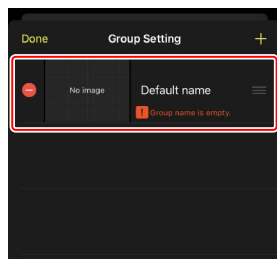

3. Введите то же **[Group name]** (Имя группы), что и для удаленной фотокамеры, а также **[Display name]** (Отображаемое имя) по своему выбору, затем коснитесь **[Save]** (Сохранить).

- **[Display name]** (Отображаемое имя) по умолчанию – «Default name» (Имя по умолчанию).
- Дополнительную информацию о параметре **[Group name]** (Имя группы) удаленной фотокамеры см. в разделе «Включите настройки NX Field на фотокамерах» (📖 23).

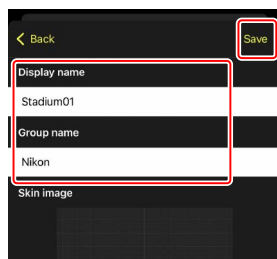

4. Коснитесь **[Done]** (Готово).

- Чтобы добавить новое отображаемое имя, коснитесь .

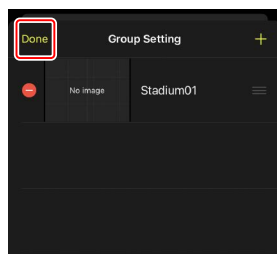

■ Присвоение отображаемых имен удаленным фотокамерам в текущей группе

После присвоения отображаемых имен удаленным фотокамерам приложение NX Field может управлять каждым набором фотокамер отдельно по имени.

1. Коснитесь  (кнопка параметров подключения) в режиме отображения списка.

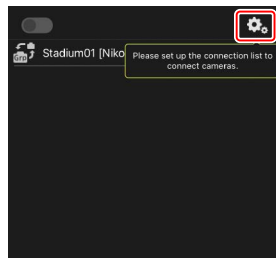

2. Коснитесь .

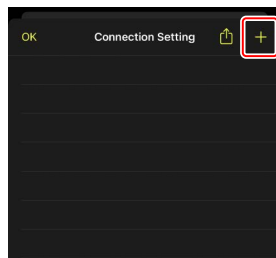

3. Введите IP-адрес (📄 19) и имя фотокамеры в списке удаленных фотокамер и коснитесь **[Save]** (Сохранить).

Изменения будут сохранены в списке удаленных фотокамер в приложении NX Field. Коснитесь **[OK]**, чтобы закрыть диалоговое окно.

- Отбросьте первые нули при указании IP-адреса – например, введите «1» вместо сегмента, введенного на фотокамере в виде «001».
- Имена могут быть присвоены по желанию. При фотосъемке может быть удобно назвать фотокамеры по их местоположению или другим легко запоминающимся атрибутам.
- Имена могут содержать до восьми однобайтовых символов.
- Повторите шаги 2–3 для каждой фотокамеры, которую вы хотите добавить.

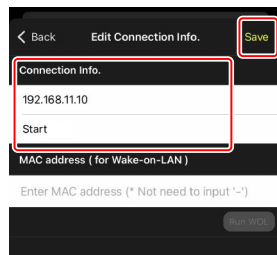

MAC-адреса

Вам нужно указать только MAC-адреса, если вы собираетесь использовать функцию Wake-on-LAN приложения NX Field (📄 165) для перезапуска таймеров режима ожидания на удаленных фотокамерах.

4. Коснитесь переключателя  (подключение) отображаемого имени.

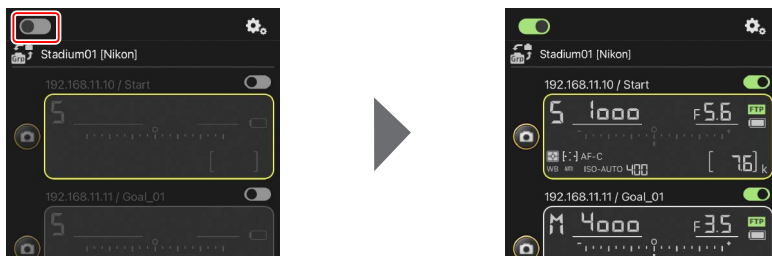

Переключатель состояния подключения для отображаемого имени, а также переключатели состояния подключения для фотокамер, перечисленных под выбранным отображаемым именем, переключатся на  (включено), когда NX Field подключится к удаленным фотокамерам.



☑ **Внимание: Добавление удаленных фотокамер**



Для управления удаленными фотокамерами можно использовать только одно устройство iOS, независимо от количества iPhone или iPad в группе. Фотокамеры будут управляться первым подключенным iPhone или iPad.

🔧 **Удаление фотокамер из списка удаленных фотокамер**

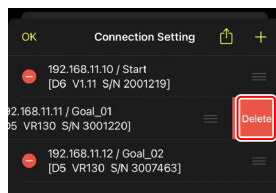
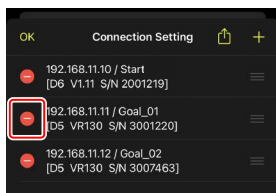
Чтобы удалить фотокамеру из списка удаленных фотокамер, перейдите в  (параметры) в нижней части экрана, откройте [**Connection Setting**] (Настройка подключения), значок  соответствующей фотокамеры и коснитесь [**Delete**] (Удалить).



🔧 **Изменение порядка списка удаленных фотокамер**

Чтобы изменить порядок фотокамер в списке удаленных фотокамер, перейдите в  (параметры), откройте [**Connection Setting**] (Настройка подключения) и перетащите значки  фотокамер вверх или вниз.

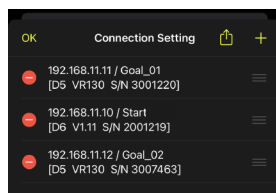
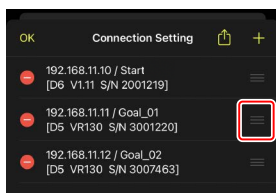

Теперь ваш iPhone настроен для работы с системой NX Field. Перейдите к разделу [Удаленная съемка и выбор снимков для загрузки с помощью iPhone](#) (📖 80).

Подготовка: iPad

Чтобы использовать систему NX Field с iPad, установите приложение NX Field и подключите кабель Ethernet.

Установка приложения NX Field

Найдите приложение «NX Field» в App Store® компании Apple и установите его на свой iPad.

 **Магазин App Store® компании Apple**

Требуется Apple ID.

Подключение к сети Ethernet

Мы рекомендуем подключать систему NX Field через Ethernet, так как это обеспечивает надежное управление удаленными фотокамерами вне зависимости от изменений уровня сигнала. В зависимости от модели iPad кабели Ethernet могут подключаться через переходник на USB Type-C или Lightning стороннего производителя.

После подключения кабеля Ethernet запустите приложение NX Field и настройте нужные параметры.

Настройки подключения: iPad

Перед подключением к сети, в которой используется система NX Field, измените настройки подключения и присвойте IP-адрес устройству iPad.

Настройки подключения

Попросите сетевого администратора предоставить фиксированные IP-адреса, маски подсети и любую другую необходимую информацию.

1. Запустите приложение iPadOS [**Настройки**].
2. Выберите [**Ethernet**].

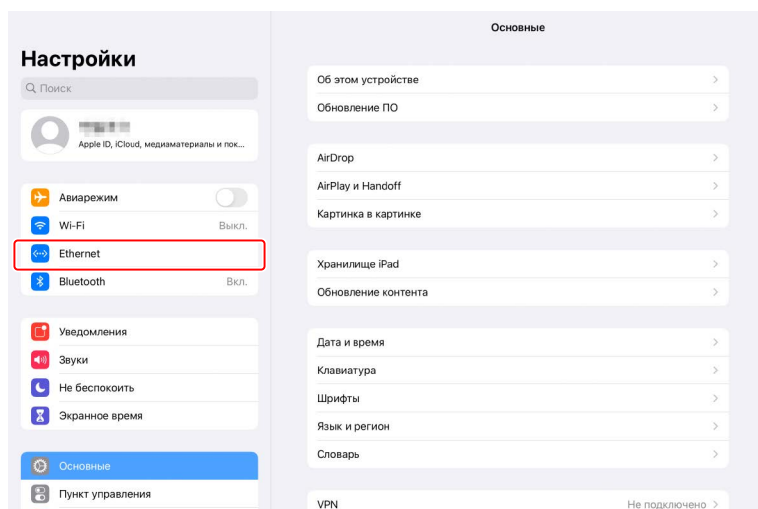

Беспроводные сети

Хотя система NX Field поддерживает беспроводные подключения, предпочтительно выполнять подключение через Ethernet, которое обеспечивает более надежное управление удаленными фотокамерами вне зависимости от изменений уровня сигнала. При использовании беспроводной сети включите Wi-Fi в сети, к которой подключены удаленные фотокамеры.

3. Выберите желаемый интерфейс.

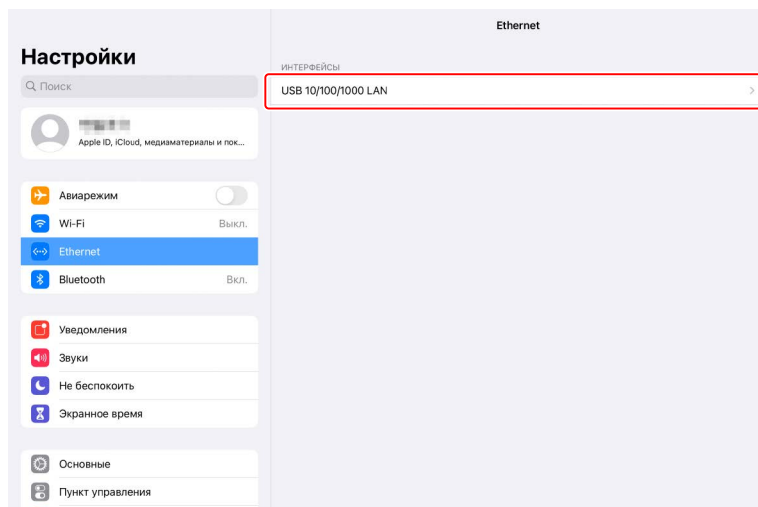

4. Коснитесь [Настройка IP] и выберите [Вручную].

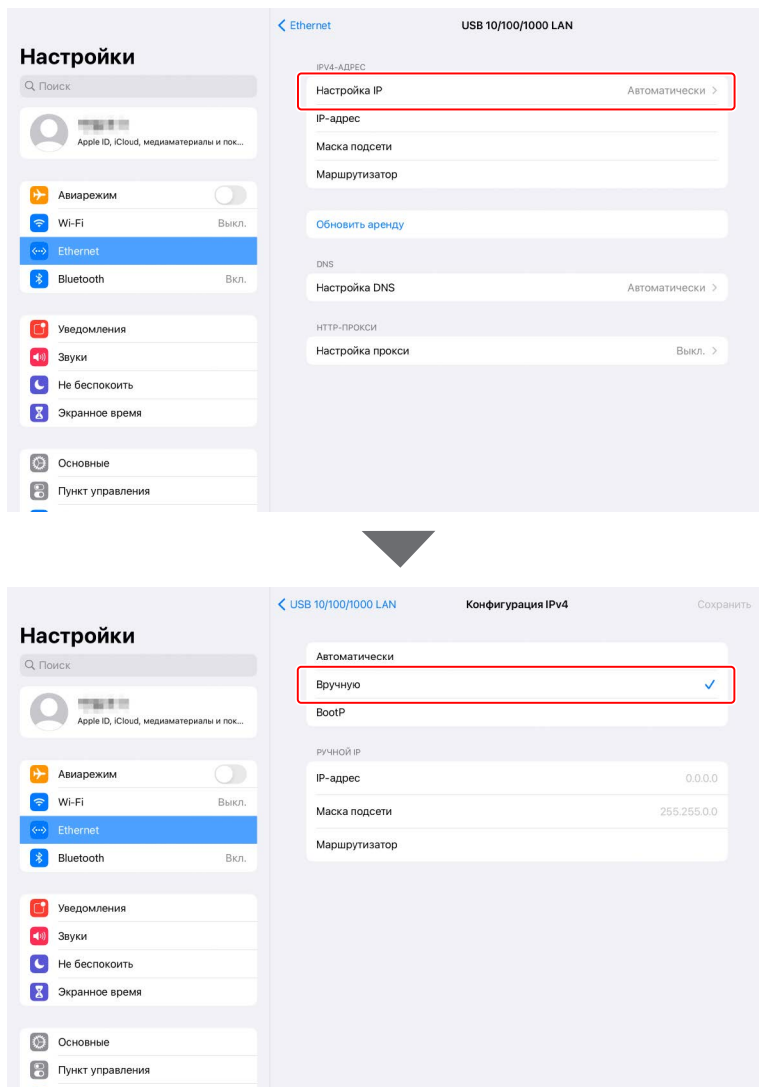

5. Введите IP-адрес и маску подсети и коснитесь [**Сохранить**].

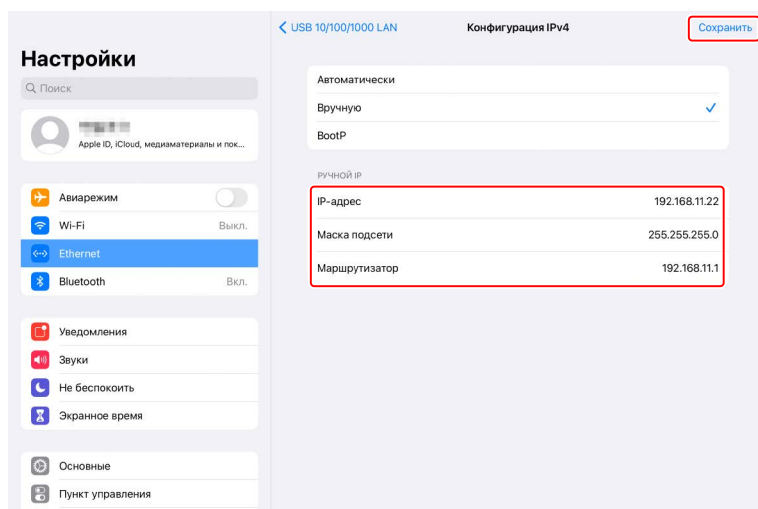

✓ Ввод IP-адреса и маски подсети

Когда вы впервые откроете диалоговое окно конфигурации IPv4, в нем будут указаны условные значения для IP-адреса и маски подсети, выделенные серым цветом. Кнопка [**Save**] (Сохранить) будет доступна только после ручного ввода новых значений. Новые значения будут потеряны, если вы вернетесь к предыдущему диалоговому окну без сохранения изменений.

Добавление удаленных фотокамер в приложение NX Field

Добавьте удаленные фотокамеры в приложение NX Field.

■ Запуск приложения NX Field

Следующее диалоговое окно отображается при запуске приложения NX Field.

- Информация об удаленных фотокамерах (4) не отображается, пока не добавлена хотя бы одна удаленная фотокамера; вместо этого при выборе параметров подключения (13) отображаются инструкции по добавлению удаленных фотокамер.



1 Отображаемое имя и [Group Name] (Имя группы) (📖 60)

Отображаемое имя и имя группы. Коснитесь для переключения отображаемых имен.

2 Переключатель состояния подключения (📖 67)

Включите или отключите подключение к удаленным фотокамерам, указанным под текущим отображаемым именем.

3 Спусковая кнопка затвора (на одной фотокамере)

Спускает затвор на выбранной удаленной фотокамере.

4 Информация об удаленных фотокамерах (📖 177)

Серия экранов, на которых отображается информация с верхних панелей управления фотокамер, включая выдержку и диафрагму. Фотокамерами можно управлять по отдельности с помощью спусковой кнопки затвора слева и переключателя подключения в правом верхнем углу каждого экрана. Коснитесь и удерживайте область информации об удаленной фотокамере, чтобы отобразить подменю для управления и настроек фотокамеры.

5 Флажок

Отображается при переходе в  (параметры) и выборе [**Group Release**] (Групповой спуск) для [**Option**] (Параметр) > [**Shooting Button (multi-camera setting)**] (Настройка кнопки съемки (для нескольких фотокамер)). При касании кнопки «Спусковая кнопка затвора (на нескольких фотокамерах)» происходит спуск затворов на всех помеченных флажком удаленных фотокамерах (📖 239).

6 Значок доступа к карте памяти

Горит во время записи данных на карту памяти удаленной фотокамеры.

7 Значок «Предспусковая съемка» (📖 208)

Отображается при выполнении предспусковой съемки из приложения NX Field (только на Z9 с прошивкой «С» версии 5.00 или более поздней).

8 Значок A-CAP (📖 245)

Отображается при выполнении автоматической съемки из приложения NX Field (только на Z9 с прошивкой «С» версии 5.00 или более поздней).

9 **Фотосъемка с интервальным таймером** (📖 233)

Отобразите параметры интервального таймера.

10 **Список** (📖 181)

Служит для открытия экрана списка.

11 **Спусковая кнопка затвора (на нескольких фотокамерах)**

Служит для спуска затворов на всех фотокамерах из списка удаленных фотокамер, у которых переключатель состояния подключения в данный момент находится в положении  (включено). Вы также можете спустить затвор только на выбранных удаленных фотокамерах (📖 239).

12 **Live view**

Открывается режим live view. Выберите вид «Плитка» (📖 189), «Главное/вспомогательное окно» (📖 190) или «Обложка» (📖 191) и делайте фотографии или изменяйте настройки фотокамеры.

13 **Параметры** (📖 188)

Служит для открытия экрана параметров.

14 **Кнопка AF-ON**

Фотокамеры фокусируются, пока удерживается эта кнопка. Коснитесь и удерживайте эту кнопку, когда функция предпусковой съемки включена, чтобы выполнить буферизацию предпусковой съемки. Действие кнопки можно изменить, коснувшись  (параметры) и выбрав **[Option]** (Параметр) > **[AF-On button setting]** (Настройка кнопки AF-On) (📖 320).

■ Присвоение удаленным фотокамерам одинакового имени группы в приложении NX Field

Удаленные фотокамеры, которым присвоены одинаковые имена групп в приложении NX Field, могут быть добавлены в список удаленных фотокамер.

- Сгруппировав фотокамеры по отображаемому имени, можно использовать разные группы с разными отображаемыми именами для разных целей (например, для управления фотокамерами в зависимости от места установки), что упрощает управление удаленными фотокамерами. На приведенном ниже рисунке показана группа под названием «Nikon», состоящая из четырех фотокамер, две из которых расположены для фотографирования игроков спереди, когда они приближаются к воротам, и обозначены отображаемым именем «Ворота», а две другие расположены на боковой линии для фотографирования ситуации перед воротами сбоку и обозначены отображаемым именем «Боковая линия».

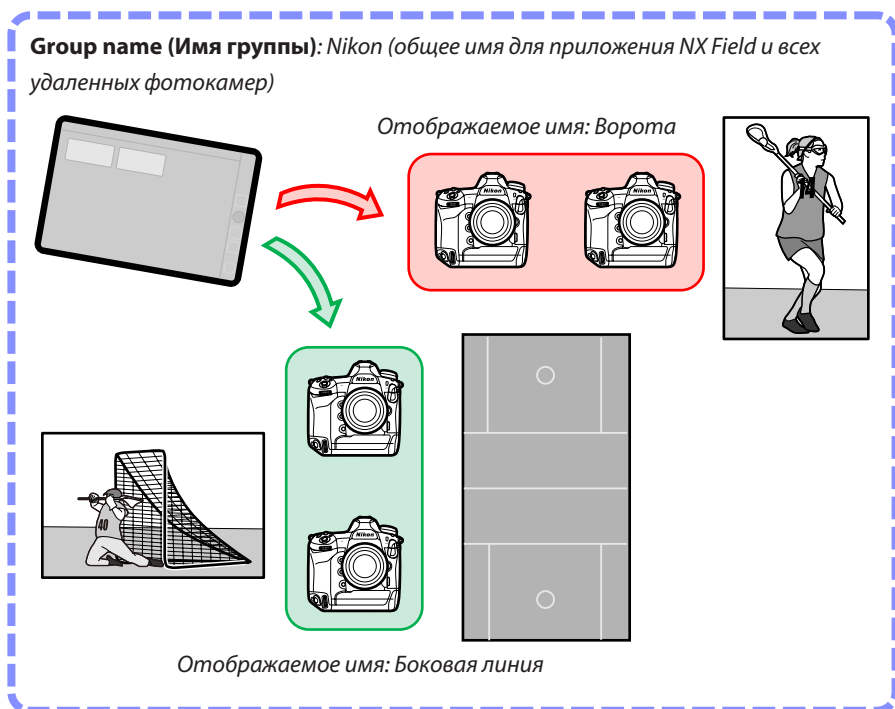

1. Выберите [**Group Setting**] (Настройка группы) в  (параметры).

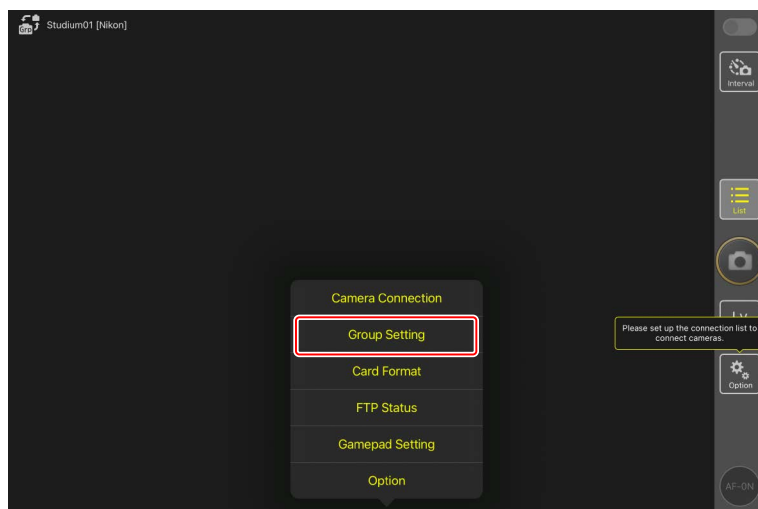
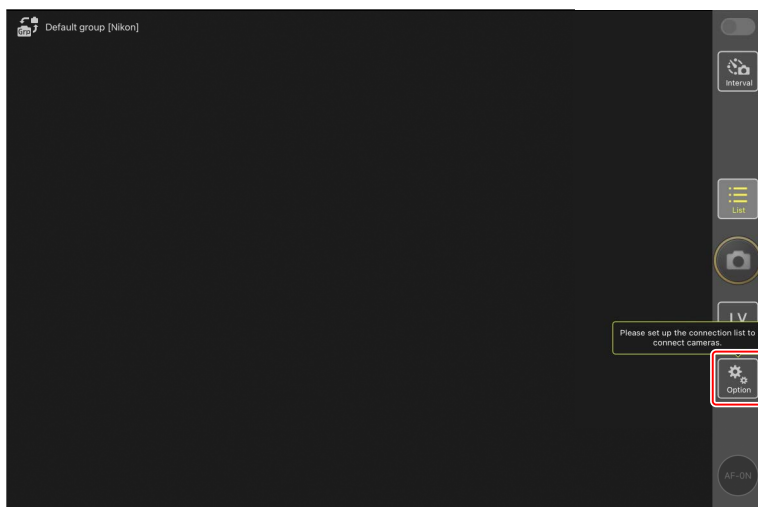

2. Коснитесь пункта «Default name» (Имя по умолчанию).

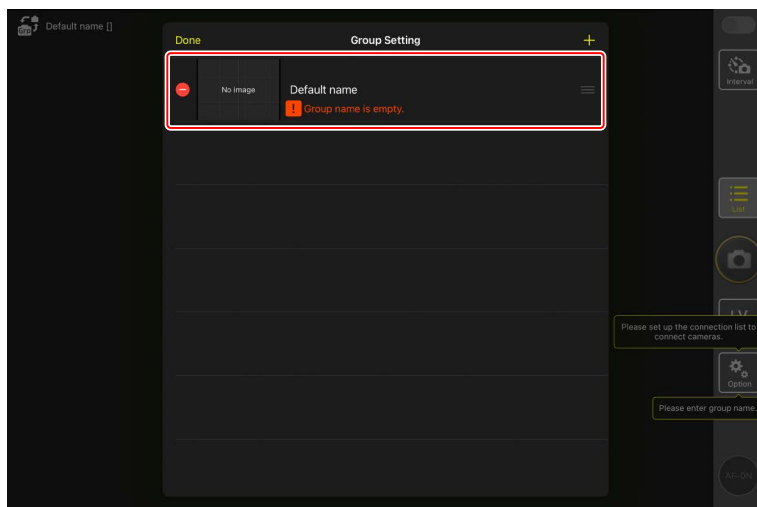

3. Введите то же **[Group name]** (Имя группы), что и для удаленной фотокамеры, а также **[Display name]** (Отображаемое имя) по своему выбору, затем коснитесь **[Save]** (Сохранить).

- **[Display name]** (Отображаемое имя) по умолчанию – «Default name» (Имя по умолчанию).
- Дополнительную информацию о параметре **[Group name]** (Имя группы) удаленных фотокамер см. в разделе «Включите настройки NX Field на фотокамерах» (📖 23).

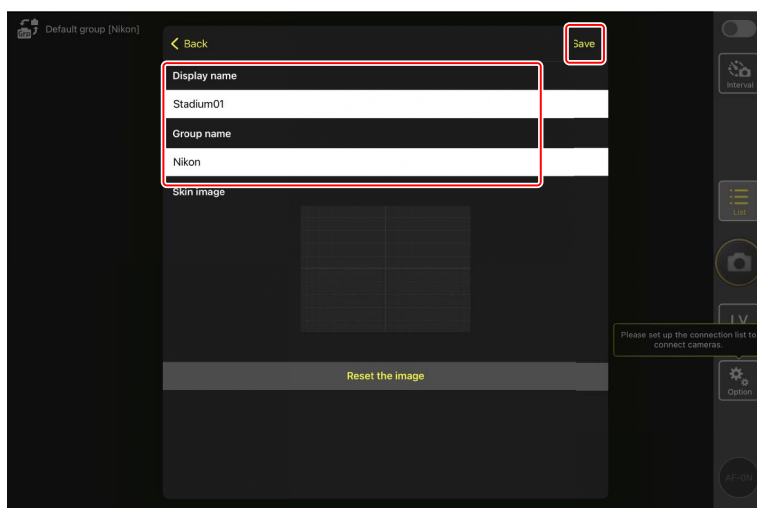

4. Коснитесь [Done] (Готово).

- Чтобы добавить новое отображаемое имя, коснитесь .

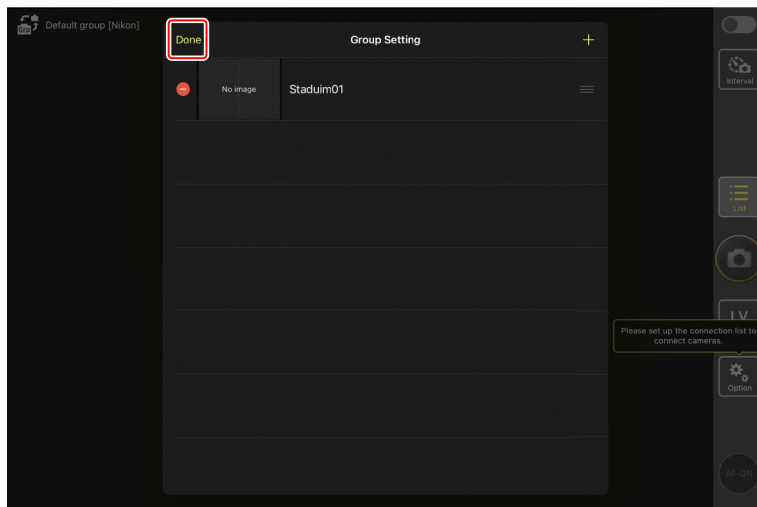

■ Присвоение отображаемых имен удаленным фотокамерам в текущей группе

После присвоения отображаемых имен удаленным фотокамерам приложение NX Field может управлять каждым набором фотокамер отдельно по имени.

1. Выберите [**Connection Setting**] (Настройка подключения) в  (параметры).

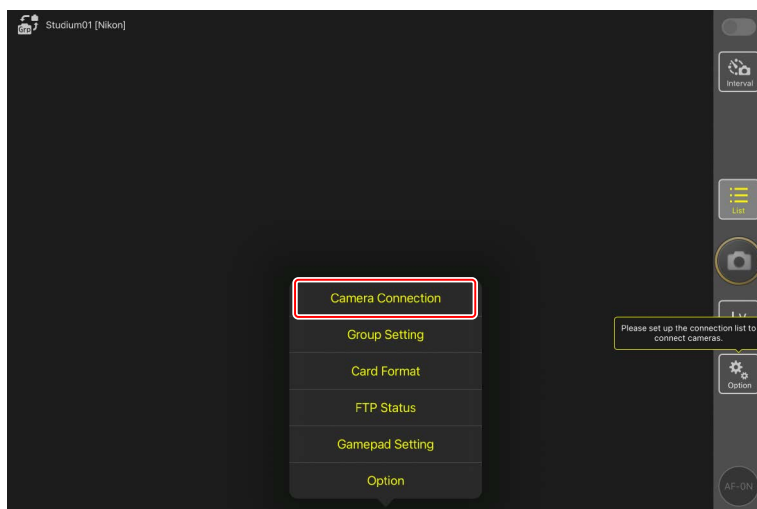
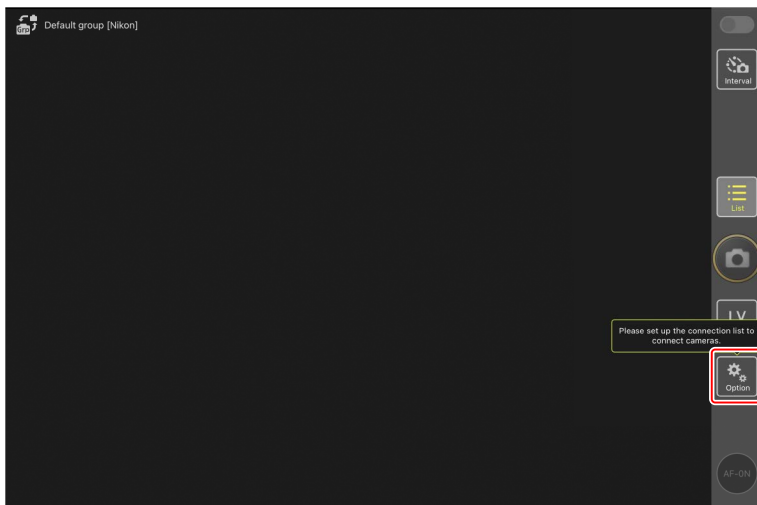

2. Коснитесь .

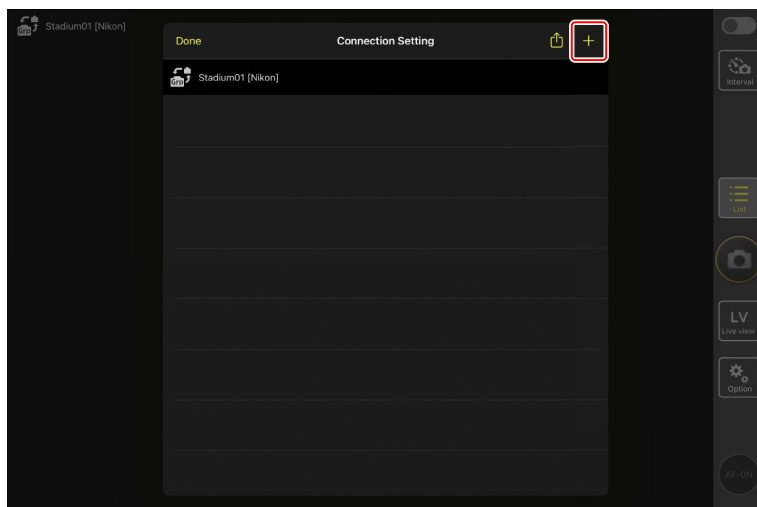

3. Введите IP-адрес (☐ 19) и имя фотокамеры в списке удаленных фотокамер и коснитесь **[Save]** (Сохранить).

Изменения будут сохранены в списке удаленных фотокамер в приложении NX Field. Коснитесь **[Done]** (Готово), чтобы закрыть диалоговое окно.

- Отбросьте первые нули при указании IP-адреса – например, введите «1» вместо сегмента, введенного на фотокамере в виде «001».
- Имена могут быть присвоены по желанию. При фотосъемке может быть удобно назвать фотокамеры по их местоположению или другим легко запоминающимся атрибутам.
- Имена могут содержать до восьми однобайтовых символов.
- Повторите шаги 2–3 для каждой фотокамеры, которую вы хотите добавить.

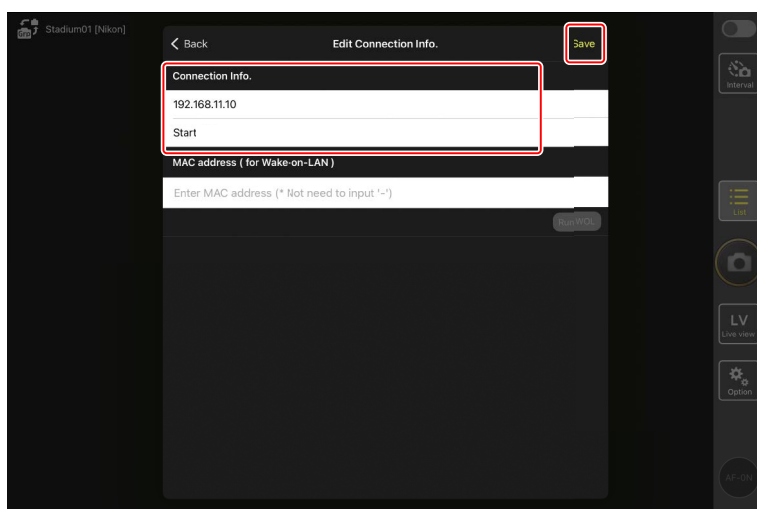

MAC-адреса

Вам нужно указать только MAC-адреса, если вы собираетесь использовать функцию Wake-on-LAN приложения NX Field (☐ 313) для перезапуска таймеров режима ожидания на удаленных фотокамерах.

4. Коснитесь переключателя  (подключение) отображаемого имени.



Переключатель состояния подключения для отображаемого имени, а также переключатели состояния подключения для фотокамер, перечисленных под выбранным отображаемым именем, переключатся на  (включено), когда приложение NX Field подключится к удаленным фотокамерам.



☑ Внимание: Добавление удаленных фотокамер.....



Для управления удаленными фотокамерами можно использовать только одно устройство iOS, независимо от количества iPhone или iPad в группе. Фотокамеры будут управляться первым подключенным iPhone или iPad.

Удаление фотокамер из списка удаленных фотокамер

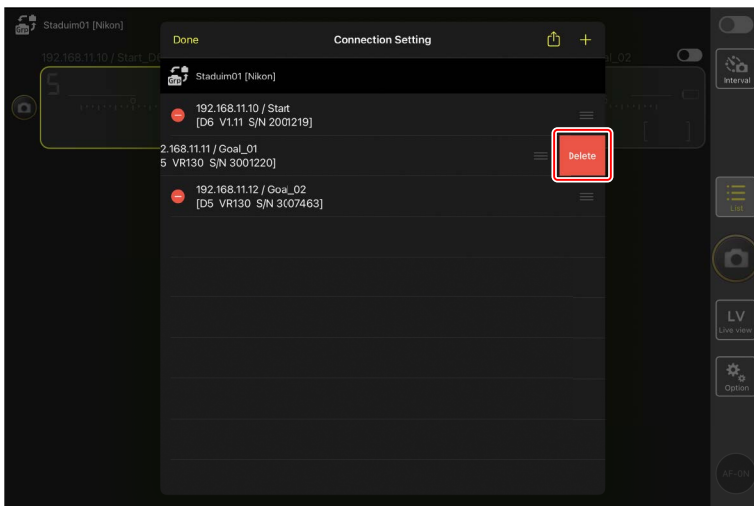
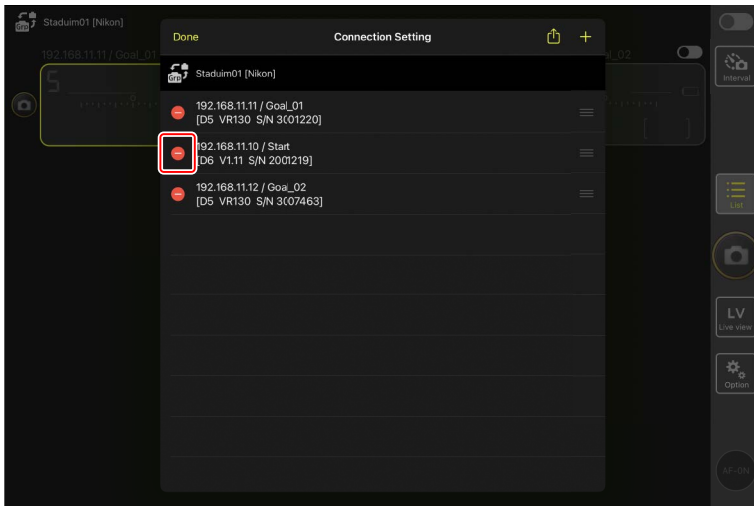
Чтобы удалить фотокамеру из списка удаленных фотокамер, перейдите в  (параметры), откройте [**Connection Setting**] (Настройка подключения), коснитесь соответствующей фотокамеры, коснитесь , а затем коснитесь [**Delete**] (Удалить).



Изменение порядка списка удаленных фотокамер

Чтобы изменить порядок фотокамер в списке удаленных фотокамер, перейдите в  (параметры), откройте [**Connection Setting**] (Настройка подключения) и перетащите значки  фотокамер вверх или вниз.

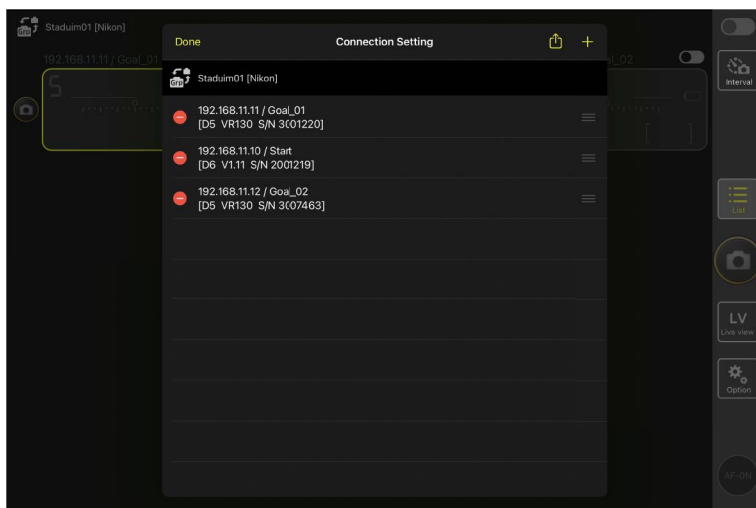
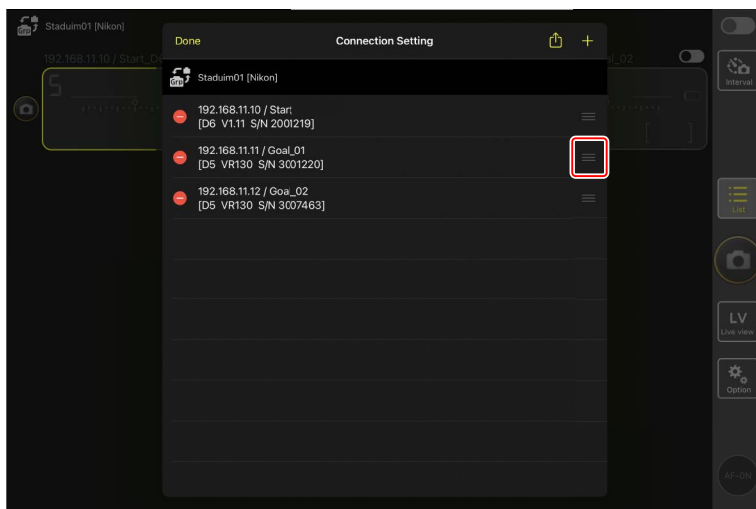

Теперь ваш iPad настроен для работы с системой NX Field. Перейдите к разделу [Удаленная съемка и выбор снимков для загрузки с помощью iPad](#) (📖 173).

Съемка и загрузка снимков с помощью главной фотокамеры и удаленных фотокамер (синхронизированный спуск)

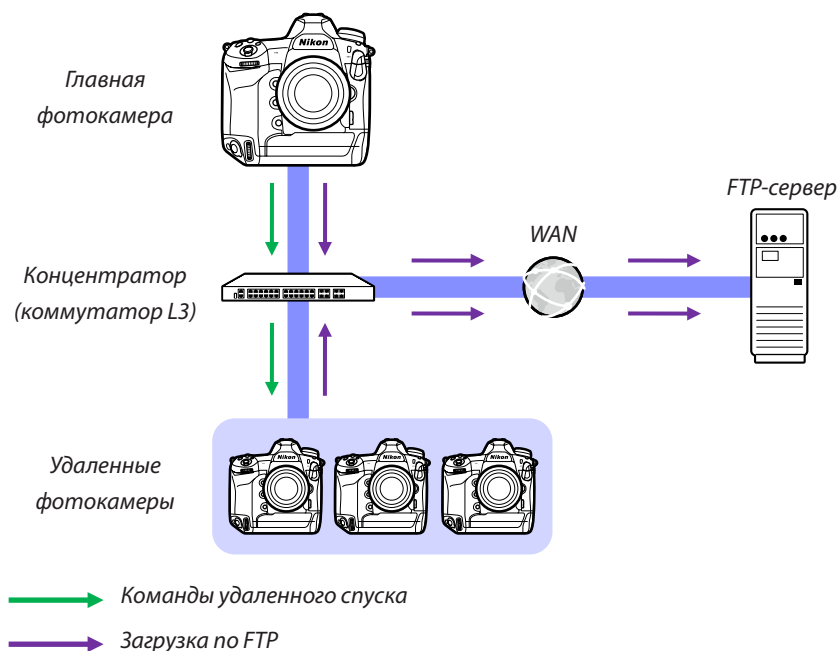

Синхронизированный спуск

«Синхронизированный спуск» позволяет спускать затворы одной или нескольких удаленных фотокамер путем нажатия спусковой кнопки затвора на главной фотокамере. С помощью NX Field можно синхронизировать спуски до 10 удаленных фотокамер (или, в случае Z9 с прошивкой «С» версии 4.00 или более поздней, 16 фотокамер) с главной фотокамерой и загружать снимки на FTP-сервер.



Съемка и загрузка снимков с помощью главной фотокамеры и удаленных фотокамер (синхронизированный спуск)







☑ Переключатели режима фото/видео на Z9, Z8 и Z6III

Перед началом съемки с помощью Z9, Z8 или Z6III, работающей в роли удаленной фотокамеры, поверните переключатель режима фото/видео в положение . При выборе  фотосъемка невозможна.

Настройки синхронизированного спуска

Пункт [**Парам. реж. синхр. спуска**] в меню пользовательских настроек определяет, будут ли при спуске затвора на главной фотокамере также спускаться затворы на удаленных фотокамерах.

- Чтобы иметь возможность легко адаптировать удаленную съемку в зависимости ситуации, присвойте функцию [**Выбор синхрониз. спуска**] тому или иному элементу управления в пункте [**Польз. эл. управ.**] или [**Назнач. польз. эл. управ.**] меню пользовательских настроек.
- Пользовательские элементы управления (включая выбор синхронизированного спуска) и параметры режима синхронизированного спуска можно найти в меню пользовательских настроек:
 - Фотокамеры Z9: f2 [**Польз. эл. управ. (съемка)**] и d5 [**Парам. реж. синхр. спуска**].
 - Фотокамеры Z8 и Z6III: f2 [**Польз. эл. управ. (съемка)**] и d4 [**Парам. реж. синхр. спуска**].
 - Фотокамеры D6: f3 [**Польз. эл. управ.**] и d4 [**Парам. реж. синхр. спуска**].
 - Фотокамеры D5: f1 [**Назнач. польз. эл. управ.**] и d4 [**Парам. реж. синхр. спуска**].

[Парам. реж. синхр. спуска]	Спусковая кнопка затвора нажата	[Выбор синхрониз. спуска]	Пользовательский элемент управления* + спусковая кнопка затвора
[Синхрониз.]	 Главная Удаленные	[Спуск только на главной]	 Главная Удаленные
		[Только удаленный спуск]	 Главная Удаленные
[Не синхрониз.]	 Главная Удаленные	[Синхронизированный спуск]	 Главная Удаленные
		[Только удаленный спуск]	 Главная Удаленные

* Элемент управления, которому присвоена функция **[Выбор синхрониз. спуска]**.

🔧 Сброс функций, присвоенных элементам управления

Изменение параметра, выбранного для пользовательской настройки d4 **[Парам. реж. синхр. спуска]** приводит к сбросу настройки **[Выбор синхрониз. спуска]**.

Просмотр состояния удаленных фотокамер

Состояние спуска и загрузки по FTP для удаленных фотокамер можно просмотреть в списке удаленных фотокамер главной фотокамеры.

1. Отобразите список удаленных фотокамер.

- Процедура зависит от модели фотокамеры:
 - Фотокамеры Z9: Перейдите к пункту [**Подключить к другим камерам**] > [**Настройки группы**] в меню сети, выделите отображаемое имя, которое вы выбрали при настройке фотокамеры, нажмите кнопку  и выберите [**Список удаленных фотокамер**] на экране [**Изменить**].
 - Фотокамеры Z8 и Z6III: В меню сети выберите [**Подключить к другим камерам**] > [**Список удаленных фотокамер**].
 - Фотокамеры D6: В меню настройки выберите [**Проводная LAN/WT**] > [**Параметры**] > [**Sync. release with FTP**] (Синхронизированный спуск с FTP) > [**On**] (Вкл.) > [**Remote camera list**] (Список удаленных фотокамер).
 - Фотокамеры D5: В меню настройки выберите [**Сеть**] > [**Параметры**] > [**Sync. release with FTP**] (Синхронизированный спуск с FTP) > [**On**] (Вкл.) > [**Remote camera list**] (Список удаленных фотокамер).
- Отобразится список удаленных фотокамер. Метка [**Connected**] (Подключена) рядом с удаленной фотокамерой означает, что подключение выполнено успешно.
- В строках удаленных фотокамер, использовавшихся для синхронизированного спуска, показано время выполнения последнего снимка.

2. Выберите нужную фотокамеру.

- Если выделить удаленную фотокамеру с меткой [**Connected**] (Подключена) и нажать , отображается количество изображений, ожидающих загрузки с фотокамеры по FTP, состояние FTP-соединения, уровень заряда батареи и число оставшихся кадров.

☑ **Приоритет управления удаленными фотокамерами**

- Если несколько фотокамер в данной группе выбраны в качестве главных фотокамер, система NX Field присвоит функции главной фотокамеры той фотокамере, которая будет включена первой. Только одна фотокамера одновременно может выполнять функции «главной фотокамеры».
- Подключения к удаленным фотокамерам с iPhone или iPad через приложение NX Field имеют приоритет над подключениями с главной фотокамеры. Управление будет передано обратно главной фотокамере, когда вы завершите подключение из приложения NX Field. Фотокамеры, управляемые с других главных фотокамер или из приложения NX Field, имеют пометку **[Busy]** (Занята) в списке удаленных фотокамер главной фотокамеры.
- Вы можете использовать пользовательский элемент управления для передачи управления удаленными фотокамерами от текущей главной фотокамеры на фотокамеру Z9 (прошивка «С» версии 3.00 или более поздней), Z8 или Z6III, настроенную для работы в качестве главной фотокамеры.
 - Присвойте функцию **[Переопределить фотокамеры]** элементу управления с помощью пользовательской настройки f2 **[Польз. эл. управ. (съемка)]**.
 - Нажмите элемент управления, которому присвоена функция **[Переопределить фотокамеры]**, чтобы переключить фотокамеру в режим главной фотокамеры, управляющей удаленными фотокамерами в пределах ее текущей группы в системе NX Field.
 - Управление можно передать главной фотокамере с помощью пользовательского элемента управления, даже если управление удаленными фотокамерами в данный момент осуществляется из приложения NX Field.

Просмотр состояния удаленной фотокамеры на экране режима съемки главной фотокамеры

На экранах режима съемки для фотокамер Z9 (прошивка «С» версии 3.00 или более поздней), Z8 и Z6III, работающих в роли главной фотокамеры, будет отображаться количество удаленных фотокамер, относящихся в данный момент к категории **[Connected]**. Это не выполняется, если переключатель режима фото/видео главной фотокамеры повернут в положение .

- Значок **[FTP]** появится на экране режима съемки главной фотокамеры, если любая из удаленных фотокамер подключена к FTP-серверу.
- Если любая из удаленных фотокамер в настоящее время находится в состоянии **[Busy]** (Занята) или **[Error]** (Ошибка), значок **[FTP]** и значки фотокамер и количество фотокамер будут показаны красным цветом, а на значке фотокамеры появится знак . В этом случае на дисплее отображается количество фотокамер, с которыми не удалось установить соединение.

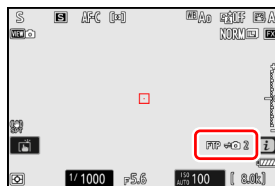

Настройки автофокусировки для удаленных фотокамер

Настройки автофокусировки для удаленных фотокамер необходимо регулировать в зависимости от того, будет ли автофокусировка синхронизироваться с главной фотокамерой.

Фокусировка удаленных фотокамер с помощью автофокусировки

Чтобы удаленные фотокамеры фокусировались одновременно с главной фотокамерой, включите активацию АФ с помощью спусковой кнопки затвора.

- Процедура зависит от модели фотокамеры:
 - Фотокамеры Z9, Z8, Z6III и D6: Выберите [**Затвор/"AF-ON"**] для пользовательской настройки а8 [**Активация АФ**].
 - Фотокамеры D5: Выберите [**Затвор/«AF-ON»**] для пользовательской настройки а8 [**Активация АФ**].

Фокусировка удаленных фотокамер на фиксированном расстоянии

Чтобы отключить автофокусировку и сделать так, чтобы удаленные фотокамеры фокусировались на заранее выбранном расстоянии, отключите активацию АФ с помощью спусковой кнопки затвора.

- Процедура зависит от модели фотокамеры:
 - Фотокамеры Z9, Z8, Z6III и D6: Выберите [**Только "AF-ON"**] для пользовательской настройки а8 [**Активация АФ**].
 - Фотокамеры D5: Выберите [**Только «AF-ON»**] для пользовательской настройки а8 [**Активация АФ**].

Изменение настроек автофокусировки из приложения NX Field

Настройки автофокусировки для удаленных фотокамер можно регулировать с iPhone или iPad с помощью приложения NX Field (□ 119, 260).

Удаленная съемка и выбор снимков для загрузки с помощью iPhone

Устройства iPhone с приложением NX Field можно использовать для изменения настроек или спуска затворов на удаленных фотокамерах и выбора снимков для загрузки по FTP.

Видеозапись

Приложение NX Field для iPhone не поддерживает видеозапись.

Загрузка снимков по FTP

Снимки, загруженные на FTP-серверы с помощью приложения NX Field, являются не копиями, хранящимися на iPhone, а исходными снимками, хранящимися на карте памяти фотокамеры.

Экраны приложения NX Field

При запуске приложения NX Field отображается список удаленных фотокамер. Ниже описаны соответствующие элементы управления.

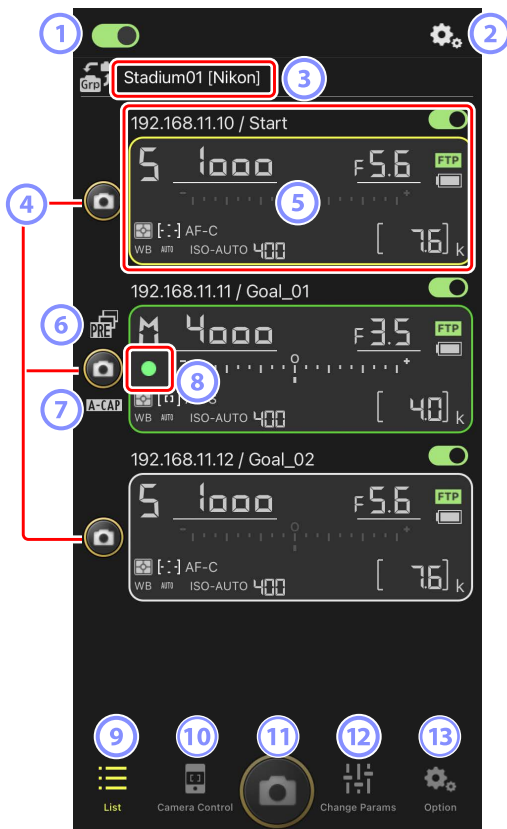

① **Переключатель состояния подключения** (📖 50)

Включите или отключите подключение к удаленным фотокамерам, указанным под текущим отображаемым именем.

② **Параметры подключения/управления фотокамерами**

Коснувшись этой кнопки в диалоговом окне, отображаемом после запуска, можно отобразить настройки подключения удаленной фотокамеры (📖 49). На экране управления фотокамерой (📖 86) вы можете коснуться этой кнопки, чтобы просмотреть параметры фокусировки, просмотра и другие параметры удаленных фотокамер.

③ **Отображаемое имя и [Group Name] (Имя группы)** (📖 47)

Отображаемое имя и имя группы. Коснитесь для переключения отображаемых имен.

④ **Спусковая кнопка затвора (на одной фотокамере)**

Спускает затвор на выбранной удаленной фотокамере.

⑤ **Информация об удаленных фотокамерах** (📖 84)

Серия экранов, на которых отображается информация с верхних панелей управления фотокамер, включая выдержку и диафрагму. Фотокамерами можно управлять по отдельности с помощью спусковой кнопки затвора слева и переключателя подключения в правом верхнем углу каждого экрана. Коснитесь и удерживайте область информации об удаленной фотокамере для отображения [**Copy exposure info.**] (Копировать информацию об экспозиции).

⑥ **Значок «Предспусковая съемка»** (📖 101)

Отображается при выполнении предспусковой съемки из приложения NX Field (только на Z9 с прошивкой «С» версии 5.00 или более поздней).

⑦ **Значок A-CAP** (📖 105)

Отображается при выполнении автоматической съемки из приложения NX Field (только на Z9 с прошивкой «С» версии 5.00 или более поздней).

⑧ **Значок доступа к карте памяти**

Горит во время записи данных на карту памяти удаленной фотокамеры.

⑨ **Список** (📖 85)

Служит для открытия экрана списка.

10 Управление фотокамерой (📖 86)

Служит для открытия экрана управления фотокамерой.

11 Спусковая кнопка затвора (на нескольких фотокамерах)

Служит для спуска затворов на всех фотокамерах из списка удаленных фотокамер, у которых переключатель состояния подключения в данный момент находится в положении  (включено).

12 Изменить параметры (📖 88)

Служит для открытия экрана «Изменить параметры».

13 Параметры (📖 90)

Служит для открытия экрана параметров.

Информация об удаленной фотокамере

Просматривайте ту же информацию, которая отображается на верхней панели управления удаленной фотокамеры, включая выдержку и диафрагму.



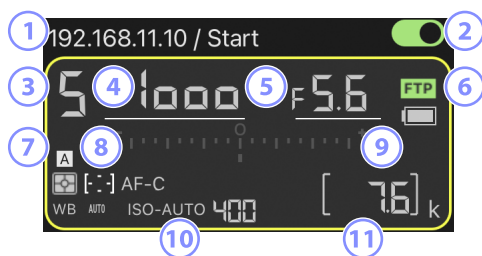

- Коснувшись информации об удаленной фотокамере в режиме просмотра списка, можно отобразить элементы управления фотокамеры.
- Чтобы выбрать место назначения при копировании настроек экспозиции, коснитесь и удерживайте экран с информацией нужной удаленной фотокамеры и выберите [**Copy exposure info.**] (Копировать информацию об экспозиции). (□ 123).
- Если включена настройка [**Enable the shooting menu bank**] (Включить банк меню режима съемки), вы можете провести пальцем влево или вправо на информационном дисплее удаленной фотокамеры, чтобы выбрать банк меню режима съемки (□ 131).



- ① IP-адрес/имя
- ② Переключатель подключения (на одной фотокамере)
- ③ Режим съемки
- ④ Выдержка
- ⑤ Диафрагма
- ⑥ Состояние FTP-соединения/уровень заряда батареи
- ⑦ Замер экспозиции/режим АФ/режим фокусировки/баланс белого
- ⑧ Банк меню режима съемки (от «А» до «D»)
- ⑨ Индикатор экспозиции
- ⑩ Индикатор автоматической чувствительности ISO/чувствительность ISO
- ⑪ Число оставшихся кадров



Экран «Список»

Просмотрите информацию о фотокамерах, содержащихся в списке удаленных фотокамер.

- Затворы на всех фотокамерах, у которых переключатели состояния подключения находятся в положении  (включено), можно спустить одновременно ( 92).
- Затворы выбранных фотокамер также можно спускать индивидуально ( 94).
- Если вы создали несколько отображаемых имен, вы можете переключаться между ними, касаясь  (кнопка отображения).



■ Параметры подключения

Коснувшись  (кнопка параметров подключения) на экране списка, можно открыть экран **[Camera Connection]** (Подключение фотокамеры) ( 49).

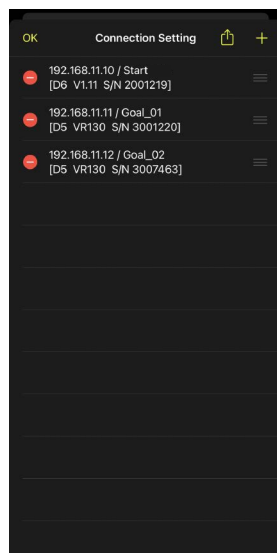

Экран «Управление фотокамерой»

Элементы управления фотокамеры можно просмотреть, коснувшись области информации об удаленной фотокамере или  (кнопка управления фотокамерой) в режиме отображения списка.

- Вы можете настроить фокусировку во время съемки с помощью элементов управления в  (вкладка фотокамеры) (только D6/D5;  95).
 - Выберите  (вкладка фотокамеры) и коснитесь  (кнопка A-CAP) для выполнения операций автоматической съемки (только прошивка для Z9 «C» версии 5.00 или более поздней;  105).
- Выберите  (вкладка просмотра) для просмотра снимков, сделанных с помощью удаленной фотокамеры. Вы также можете удалить снимки или загрузить их на FTP-сервер ( 135).
- Выберите **LV** (вкладка live view), чтобы делать снимки во время просмотра изображения в реальном времени с удаленной фотокамеры ( 98).

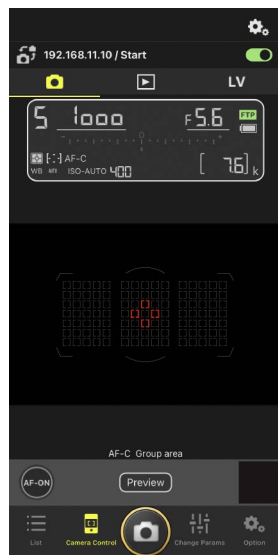

Изменение настроек фотокамеры на информационном дисплее удаленной фотокамеры





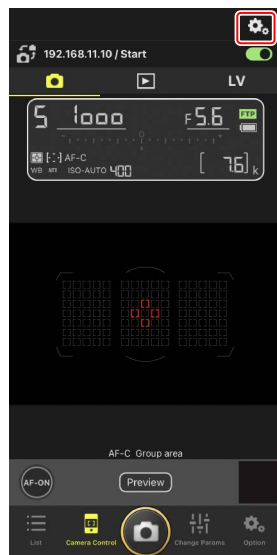

Настройки можно изменить, коснувшись следующих элементов на информационных панелях удаленной фотокамеры в режиме отображения элементов управления фотокамеры:

- Режим съемки
- Выдержка
- Диафрагма
- Замер экспозиции
- Режим зоны АФ
- Режим фокусировки
- Баланс белого
- Компенсация экспозиции
- ISO-AUTO (элемент управления автоматической чувствительностью ISO)
- Чувствительность ISO

■ Параметры управления фотокамерой

Чтобы отобразить настройки управления фотокамерой для текущей вкладки, коснитесь  (кнопка параметров управления фотокамерой) на экране управления фотокамерой.



Вкладка	Описание		
	Фотокамера	Измените настройки, связанные с фокусировкой.*	 119
	Просмотр	Измените настройки для экрана просмотра.*	 142
	LV	Измените настройки для режима Live view.*	 102

* Доступные параметры зависят от модели фотокамеры.

Экран «Изменить параметры»

Измените экспозицию, автофокусировку, качество изображения и другие настройки для удаленной фотокамеры, выбранной на экране списка (☞ 121, 126).





Изменение настроек фотокамеры на информационном дисплее удаленной фотокамеры

Настройки можно изменить, коснувшись следующих элементов на информационных панелях удаленной фотокамеры в режиме отображения «изменение параметров»:

- Режим съемки
- Выдержка
- Диафрагма
- Замер экспозиции
- Режим зоны АФ
- Режим фокусировки
- Баланс белого
- Компенсация экспозиции
- ISO-AUTO (элемент управления автоматической чувствительностью ISO)
- Чувствительность ISO

Экран настроек автоматической съемки (только Z9 с прошивкой «С» версии 5.00 или более поздней)

Выберите  (вкладка фотокамеры) на экране управления фотокамерой и коснитесь , чтобы отобразить экран настроек автоматической съемки. Вы можете изменить настройки автоматической съемки, просмотреть предварительный результат, загрузить пользовательские предустановки, а также запустить или приостановить автоматическую съемку (📖 105).

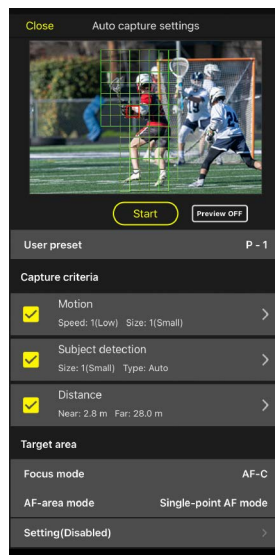

Экран «Параметры»

Служит для выполнения таких действий, как изменение настроек сети удаленной фотокамеры, группы и профиля FTP или форматирование карт памяти (171).

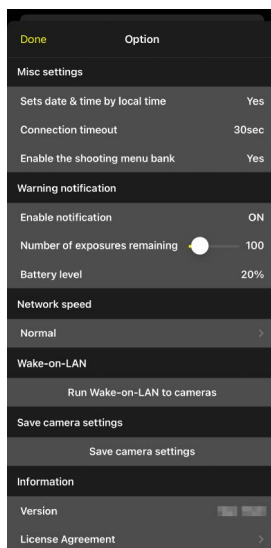

Фотосъемка с помощью приложения NX Field

В приложении NX Field затворы удаленных фотокамер можно спускать на экране списка или на экране Live view.

Видеозапись



Приложение NX Field для iPhone не поддерживает видеозапись.

Фотосъемка на экране списка

Внимание: Фотосъемка на экране списка

Прямая трансляция изображения и реакция спусковой кнопки затвора могут запаздывать, если вы переключитесь в режим Live view сразу после съемки серии снимков на экране списка.

Фотосъемка с помощью нескольких удаленных фотокамер

Коснувшись  (спусковая кнопка затвора) в нижней части экрана списка, можно спустить затворы на всех удаленных фотокамерах, у которых переключатели состояния подключения в данный момент находятся в положении  (включено).

- Информация о соответствующей удаленной фотокамере выделяется зеленым во время фотосъемки.
- Значок доступа к карте памяти (📄 45) горит во время записи снимков на карту памяти.
- Значок **FTP** (FTP) мигает во время загрузки снимков на FTP-сервер.





Отключение спуска на выбранных фотокамерах

Спуски затворов на выбранных фотокамерах можно отключить, нажав  (переключатель подключения) в правом верхнем углу раздела информации об удаленной фотокамере.

Полноэкранный режим съемки

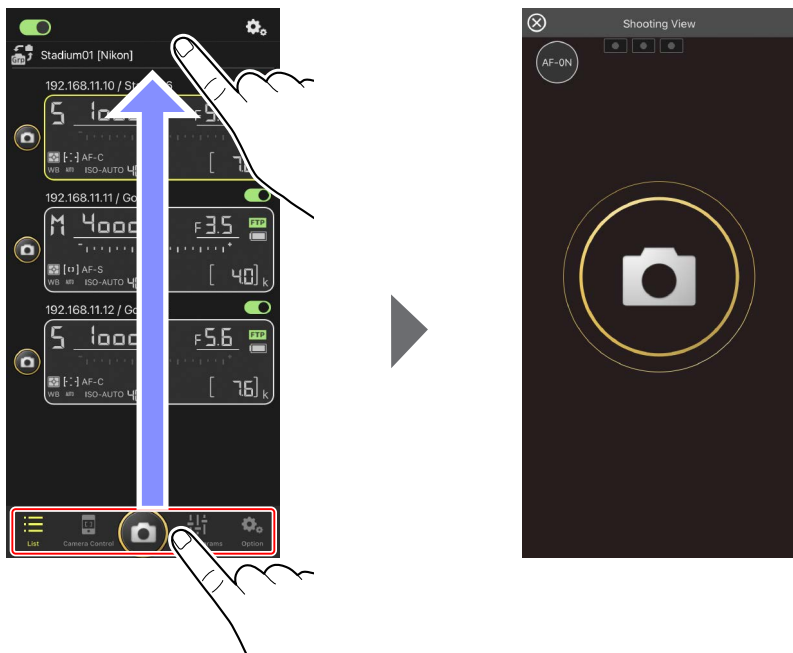

Чтобы переключиться в полноэкранный режим съемки, проведите вверх от серой области, содержащей  (спусковая кнопка затвора) и другие элементы управления на экране списка. Это позволит делать фотографии, не глядя на экран, чтобы можно было сосредоточить все внимание на объекте съемки.



- Коснитесь  (кнопка AF-ON), чтобы начать операции фокусировки на всех подключенных удаленных фотокамерах; коснитесь ее еще раз, чтобы остановить фокусировку.
- Коснитесь экрана, чтобы спустить затворы на всех подключенных удаленных фотокамерах.
- Коснитесь  в верхнем левом углу экрана, чтобы вернуться к экрану списка.

■ Фотосъемка с помощью одной фотокамеры

Для спуска затвора выбранной удаленной фотокамеры можно нажать относящуюся к ней  (спусковая кнопка затвора) на экране списка.

- Информация о соответствующей удаленной фотокамере выделяется зеленым во время фотосъемки.
- Значок доступа к карте памяти ( 45) горит во время записи снимков на карту памяти.
- Значок  (FTP) мигает во время загрузки снимков на FTP-сервер.

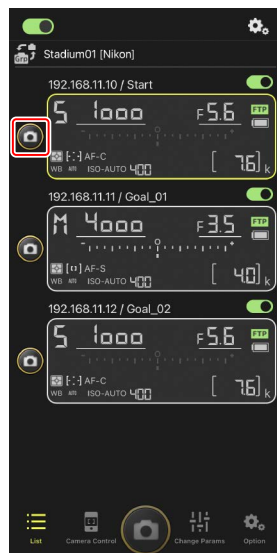



Настройка фокусировки для выбранной фотокамеры (только D6 и D5)

Вы можете сфокусировать выбранные удаленные фотокамеры перед съемкой.

1. Выберите удаленную фотокамеру, коснувшись ее на экране списка.

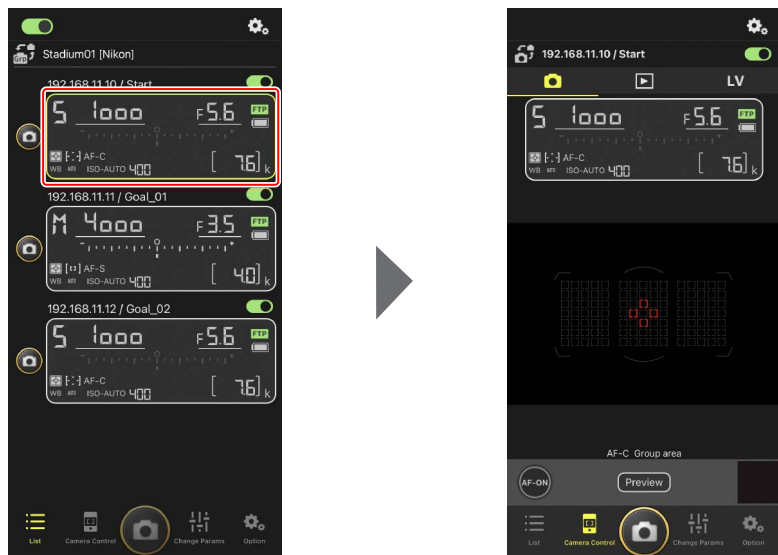
Отобразятся элементы управления для выбранной удаленной фотокамеры.



2. Выберите  (вкладка фотокамеры) и коснитесь  (кнопка предварительного просмотра).

Приложение получит данные предварительного просмотра с удаленной фотокамеры для справки во время фокусировки. Обратите внимание, что это изображение не в реальном времени; если объект перемещается, коснитесь  (кнопка предварительного просмотра) еще раз.

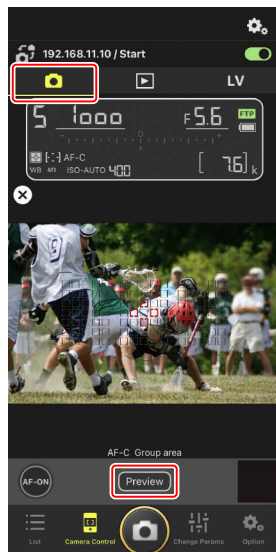

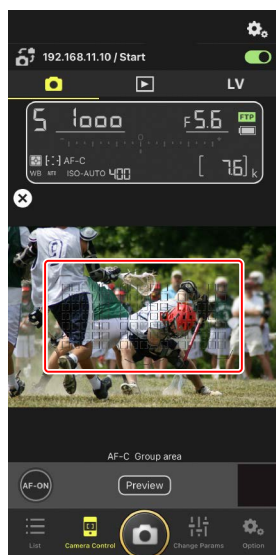

3. Коснитесь, чтобы разместить точку фокусировки.

Точка фокусировки переместится в выбранное положение.



4. Коснитесь и удерживайте  (кнопка AF-ON), чтобы сфокусироваться.

Удаленная фотокамера сфокусируется на объекте в выбранной точке фокусировки.

- Предварительный просмотр исчезнет с экрана, если коснуться  (кнопка AF-ON). Вы можете проверить фокусировку, снова коснувшись  (кнопка предварительного просмотра), чтобы получить данные предварительного просмотра еще раз.

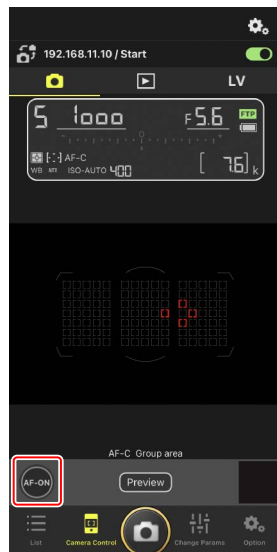

5. Коснитесь  (спусковая кнопка затвора), чтобы сделать снимок.

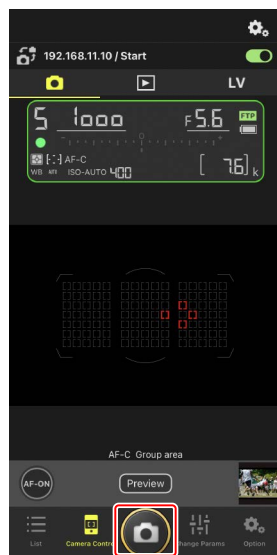

Фотосъемка в режиме Live view

Режим Live view позволяет ориентироваться на изображение с удаленных фотокамер, когда вы изменяете настройки и делаете снимки.

Внимание: Фотосъемка в режиме Live view

Реакция спусковой кнопки затвора может запаздывать, если вы переключитесь на экран списка сразу после съемки серии снимков в режиме Live view.

1. Выберите удаленную фотокамеру, коснувшись ее на экране списка.

Отобразятся элементы управления для выбранной удаленной фотокамеры.



2. Коснитесь **LV** (вкладка Live view).

Отобразится изображение в реальном времени с удаленной фотокамеры.

- Если установлен зум-объектив с электроприводом, удаленная фотокамера может использовать элементы управления (📖 103) приложения NX Field для увеличения или уменьшения масштаба.

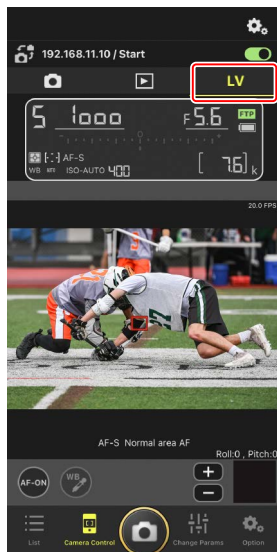

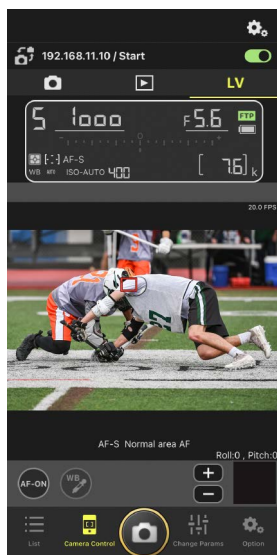

3. Коснитесь, чтобы разместить точку фокусировки.

Точка фокусировки переместится в выбранное положение.



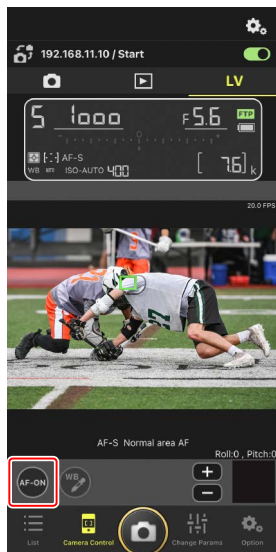

4. Коснитесь и удерживайте  (кнопка AF-ON), чтобы сфокусироваться.

- Коснитесь и удерживайте  (кнопка AF-ON), когда функция предспусковой съемки включена, чтобы выполнить буферизацию предспусковой съемки. Коснувшись спусковой кнопки затвора при удерживании  (кнопка AF-ON), можно сохранить серию, записанную во время буферизации.



Активация АФ

Будет ли нажатие  (спусковая кнопка затвора) инициировать автофокусировку во время съемки в режиме live view, зависит от модели фотокамеры:



- Фотокамеры Z9, Z8, Z6III и D6: можно запустить автофокусировку, коснувшись  (спусковая кнопка затвора), при условии что **[Затвор/"AF-ON"]** выбрано для пользовательской настройки а8 **[Активация АФ]**.
- Фотокамеры D5: Касание  (спусковая кнопка затвора) не инициирует автофокусировку, даже если **[Затвор/"AF-ON"]** выбрано для пользовательской настройки а8 **[Активация АФ]**.

Использование функции «Предпусковая съемка» в режиме



«Высокоскоростной захват кадра +»

При выборе режима «Высокоскоростной захват кадра +» (C15, C30, C60 или C120) в качестве режима съемки фотокамеры можно использовать пользовательскую настройку d4 [Параметры предпуск. съемки] для выбора длины серии, записываемой с конца буфера памяти после нажатия спусковой кнопки затвора до конца, и максимальной длины серии, записываемой при полностью нажатой спусковой кнопке затвора. Настройки предпусковой съемки и режим съемки можно также изменить во вкладке [Exposure] (Экспозиция) (☰ 121) на экране настроек фотокамеры в приложении NX Field.

Регулировка фокусировки вручную

Если переключатель режима фокусировки объектива установлен в положение M/A или A/M, когда автофокусировка включена на фотокамере, фокусировку можно отрегулировать вручную, касаясь  и . При каждом касании фокусировка регулируется на величину, выбранную для [MF driving amount] (Шаг при ручной фокусировке) на экране  (параметры управления фотокамерой).

Кнопка AF-ON недоступна (только D5)

При выборе [AF-F] для [LV - AF mode] (Режим Live view с АФ)  (кнопка AF-ON) соответствующей удаленной фотокамеры отключается. Выберите [AF-S] для  (параметры управления фотокамерой) > [LV - AF mode] (Режим Live view с АФ) (☰ 119).

Фокусировка на фиксированном расстоянии

Чтобы сфокусироваться на фиксированном расстоянии, выберите ручную фокусировку на фотокамере. Обратите внимание, что вы не можете запустить автофокусировку или вручную отрегулировать положение фокусировки из приложения NX Field во время фокусировки на фиксированном расстоянии.

5. Коснитесь  (спусковая кнопка затвора), чтобы сделать снимок.

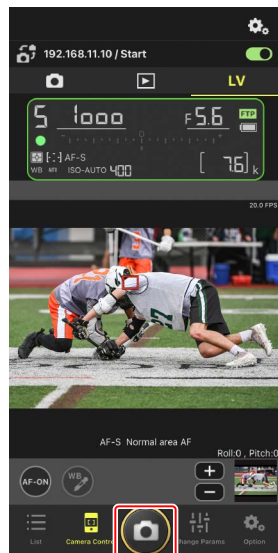

Изменение настроек Live view

Частоту кадров и другие настройки можно изменить, коснувшись  (кнопка параметров управления фотокамерой) на экране Live view.

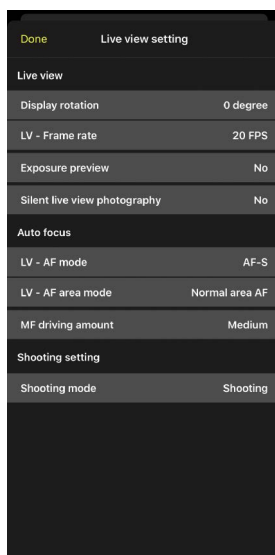
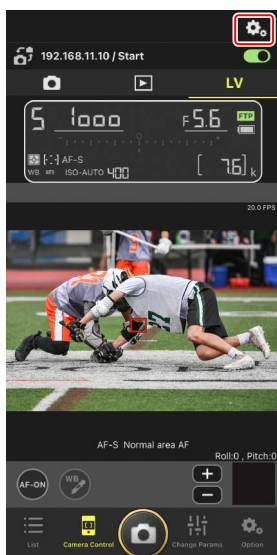

■ Увеличение с зум-объективами с электроприводом

Если установлен зум-объектив с электроприводом, удаленная фотокамера может использовать элементы управления приложения NX Field для увеличения или уменьшения масштаба.

✓ Поддерживаемые фотокамеры

Эта функция доступна на:

- фотокамерах Z9 (прошивка «С» версии 5.10 или более поздней)
- фотокамерах Z8 (прошивка «С» версии 2.10 или более поздней)
- фотокамерах Z6III (прошивка «С» версии 1.10 или более поздней)

7. Коснитесь  (кнопка зуммирования с электроприводом) на экране live view.

Отобразится область инструментов.

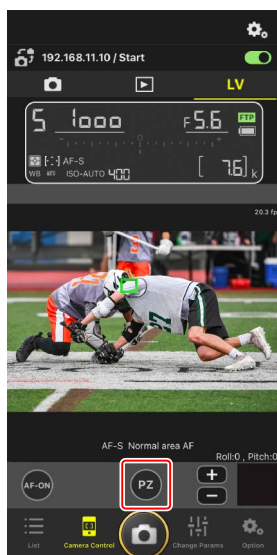

2. Коснитесь **W/T** для увеличения и уменьшения.

- Коснитесь **W** для уменьшения или **T** для увеличения.
- Коснитесь значения **[Speed]** (Скорость) для выбора скорости изменения масштаба из подменю.
- Коснитесь **PZ** (кнопка зуммирования с электроприводом) еще раз, чтобы скрыть область инструментов.

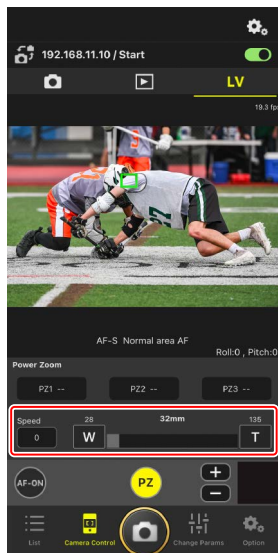

Сохранение положений зума

Коснитесь и удерживайте любой из параметров **[PZ1]** – **[PZ3]** и выберите **[Add Zoom position]** (Добавить положение зума) в подменю, чтобы сохранить текущее положение зума в качестве предустановки (за исключением объективов NIKKOR Z с размером матрицы APS-C, формата DX).

- Коснитесь нужной предустановки, чтобы вызвать ее.
- Чтобы удалить предустановку, коснитесь и удерживайте ее, а затем выберите **[Clear Zoom position]** (Очистить положение зума) в подменю.
- При установке зум-объектива с электроприводом, отличного от того, который использовался для сохранения предустановки, все сохраненные предустановки будут сброшены.

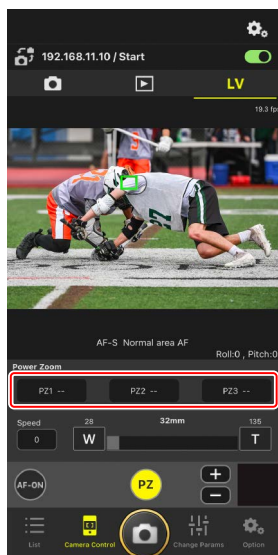

Выполнение операций автоматической съемки в приложении NX Field

Используйте приложение NX Field для запуска, приостановки или изменения настроек автоматической съемки на фотокамере (только Z9 с прошивкой «С» версии 5.00 или более поздней).

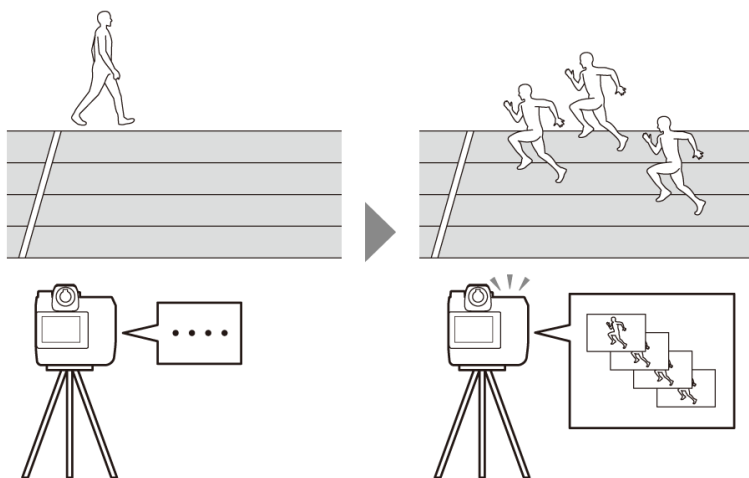

Что такое «автоматическая съемка»?

Автоматическая съемка – это функция, позволяющая делать фотографии или записывать видеоролики автоматически, когда фотокамера распознает объект. Выбирая критерии запуска автоматической съемки, фотографы создают фактически беспилотную фотокамеру, которая может делать фотографии или снимать видеоролики автоматически, без дополнительных действий с их стороны.



- Подробные сведения об автоматической съемке см. в дополнительных инструкциях для прошивки «С» версии 5.00 в *Подробном руководстве для Z9*.

Экран настроек автоматической съемки

Выберите  (вкладка фотокамеры) на экране управления фотокамерой и коснитесь  (кнопка A-CAP), чтобы отобразить экран настроек автоматической съемки (📖 86). Вы можете изменить настройки автоматической съемки, просмотреть предварительный результат, загрузить пользовательские предустановки, а также запустить или приостановить автоматическую съемку.

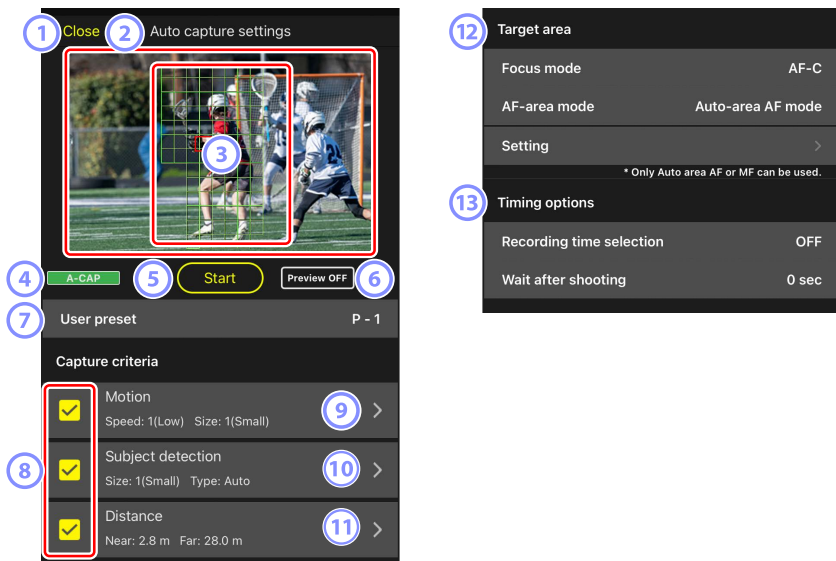

1 Закреть

Служит для возврата на экран управления фотокамерой.

- Закрытие экрана настроек автоматической съемки не приводит к приостановке выполняемой автоматической съемки. Коснитесь **[End]** (Завершить), чтобы остановить автоматическую съемку.

2 Live view

Перед началом автоматической съемки можно проверить, распознает ли фотокамера объект в соответствии с настройками. Когда фотокамера распознает объект, соответствующий заданным критериям, на нем появляется зеленая сетка.

3 Точка фокусировки/зона обнаружения для автоматической съемки

Точка фокусировки отображается красным цветом, а зоны обнаружения для автоматической съемки – зеленым. Если на фотокамере выбран любой режим зоны АФ, кроме **[Auto-area AF]** (Автомат. выбор зоны АФ), вы можете переместить точку фокусировки, коснувшись экрана.

4 Экран состояния автоматической съемки

A-CAP отображается при выполнении автоматической съемки.

5 Начать/завершить

Коснитесь кнопки **[Start]** (Начать), чтобы запустить автоматическую съемку с заданными настройками. Коснитесь кнопки **[End]** (Завершить), чтобы остановить автоматическую съемку.

Отключенная кнопка **[Start]** (Начать)

Кнопка **[Start]** (Начать) отключена, если фотокамера не может выполнять операции автоматической съемки, например, из-за отсутствия объектива. Проверьте настройки фотокамеры.

Внимание: Сохранение настроек на фотокамеру во время автоматической съемки (только Z9 с прошивкой «С» версии 5.00 или более поздней)

Сохранение настроек фотокамеры путем касания  (параметры) и выбора **[Option]** (Параметр) > **[Save camera settings]** (Сохранить настройки фотокамеры) приведет к завершению автоматической съемки.

6 Предварительный просмотр

Коснитесь этой кнопки, чтобы показать или скрыть точку фокусировки/зону обнаружения для автоматической съемки (3).

7 Пользовательские предустановки

Выберите и загрузите пользовательские предустановки для автоматической съемки, сохраненные в фотокамере. Изменения, внесенные в настройки автоматической съемки в приложении NX Field, также автоматически отражаются в пользовательских предустановках.

8 Флажки [Capture Criteria] (Критерии съемки)

Отмеченные настройки будут действовать во время автоматической съемки.

- Должен быть проставлен хотя бы один флажок. При переключении критериев съемки сначала отметьте флажком критерий, на который нужно переключиться.

9 [Motion] (Движение)

Отображаются заданная скорость и размер движущегося объекта. Коснитесь, чтобы отобразить настройки движения (📖 109).

10 [Subject Detection] (Обнаружение объекта)

Отображаются размер и цель обнаружения объекта. Коснитесь, чтобы отобразить настройки обнаружения объекта (📖 112).

11 [Distance] (Расстояние)

Отображаются минимальное и максимальное расстояния до объекта, на которых фотокамера распознает объект. Коснитесь, чтобы отобразить настройки расстояния (📖 114).

- Эту функцию можно использовать, если установлен объектив NIKKOR Z. Она может не работать с другими объективами.

12 [Target Area] (Целевая зона)

Коснитесь, чтобы отобразить настройки целевой зоны (📖 116).

- Задайте настройки для режима фокусировки и режима зоны АФ. Коснитесь **[Setting]** (Настройки), чтобы отобразить настройки целевой области при выполнении любого из следующих условий:
 - Установлен любой режим фокусировки, кроме **MF**, и режим зоны АФ установлен на **[Auto-area AF]** (Автоматический выбор зоны АФ).
 - Режим фокусировки установлен на **MF** и флажок в критериях автоматической съемки для **[Distance]** (Расстояние) не проставлен.

13 [Timing Options] (Параметры времени)

Настройте продолжительность съемки и минимальное время ожидания перед повторным началом съемки (📖 118).

Изменение критериев съемки

Задайте критерии для выполнения автоматической съемки. Вы можете задать критерии **[Motion]** (Движение), **[Distance]** (Расстояние), и **[Subject detection]** (Обнаружение объекта). Если выбрано несколько критериев, съемка будет производиться только тогда, когда все критерии будут соблюдены.

■ [Capture Criteria] (Критерии съемки): [Motion] (Движение)

Коснитесь **[Motion]** (Движение) на экране настроек автоматической съемки, чтобы открыть экран настроек движения. Вы можете настроить направление движения, скорость и размер объекта.

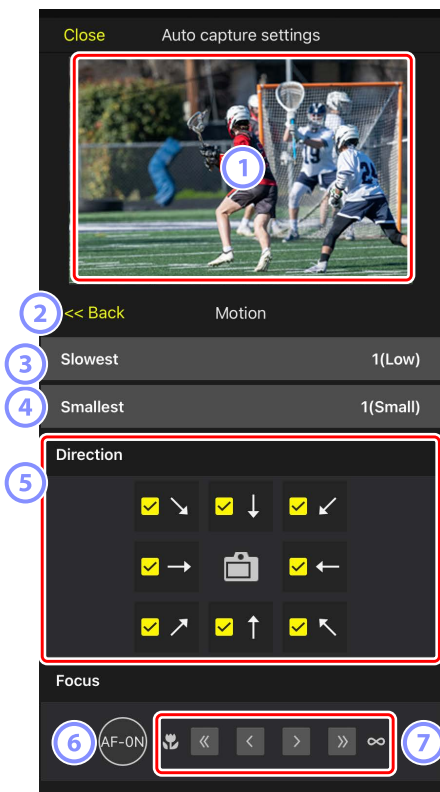

① **Live view**

Просмотрите, как фотокамера распознает объект в соответствии с заданными критериями движения.

- Вы можете указать точку фокусировки, коснувшись места, где объект должен попасть в угол зрения.

② **Назад**

Сохраните настройки и вернитесь к предыдущему экрану.

③ **[Slowest] (Минимальная скорость)**

Задайте значение, соответствующее скорости, измеряемой как время, необходимое для того, чтобы объект пересек кадр по горизонтали. Варианты примерно соответствуют следующему количеству секунд.

- **[1(Low)]** (1(низкая)): Около 5 с или меньше
- **[2]:** Около 4 с или меньше
- **[3]:** Около 3 с или меньше
- **[4]:** Около 2 с или меньше
- **[5(High)]** (5(высокая)): Около 1 с или меньше

④ **[Smallest] (Минимальный размер)**

Вы можете задать размер объекта. Выберите один из следующих пяти вариантов, соответствующих размеру зон обнаружения для автоматической съемки, состоящих из указанного количества ячеек (квадратные зеленые ячейки, отображаемые в режиме live view).

- **[1(Small)]** (1(маленький)): 4 ячейки или больше
- **[2]:** 8 ячеек или больше
- **[3]:** 14 ячеек или больше
- **[4]:** 24 ячейки или больше
- **[5(Large)]** (5(большой)): 34 ячейки или больше

✓ Настройки движения для [Motion] (Движение) и [Subject Detection] (Обнаружение объекта)

Если флажки проставлены и для **[Motion]** (Движение), и для **[Subject detection]** (Направление движения) под **[Capture criteria]** (Критерии съемки) на экране настроек автоматической съемки, значение **[Smallest]** (Минимальный размер), выбранное для движения, не будет оказывать влияния на значение **[Smallest]** (Минимальный размер), выбранное для направления движения. Изменение значения **[Smallest]** (Минимальный размер), выбранного на экране настроек движения, не оказывает влияния на значение **[Smallest]** (Минимальный размер), выбранное на экране настроек обнаружения. Эти два условия будут оцениваться отдельно, но только те объекты, которые соответствуют критериям обоих условий, будут запускать автоматическую съемку.

5 [Direction] (Направление)

Выберите направление, в котором должен двигаться объект для того, чтобы фотокамера сделала снимок. Можно выбрать несколько направлений. Коснитесь значка фотокамеры в центре, чтобы установить все флажки.

6 AF-ON

Коснитесь и удерживайте эту кнопку, чтобы выполнить автофокусировку на выбранной точке фокусировки.

7 Ручная фокусировка

Коснитесь **<<** или **>>**, чтобы переместить положение фокусировки ближе или в сторону бесконечности с фиксированной шириной шага. Чтобы настроить положение фокусировки с меньшей шириной шага, коснитесь кнопки **<** или **>**.

■ [Capture Criteria] (Критерии съемки): [Subject Detection] (Обнаружение объекта)

Коснитесь **[Subject detection]** (Обнаружение объекта) на экране настроек автоматической съемки, чтобы открыть экран настроек обнаружения объекта. Вы можете задать размер и тип объекта (например, животное или автомобиль).

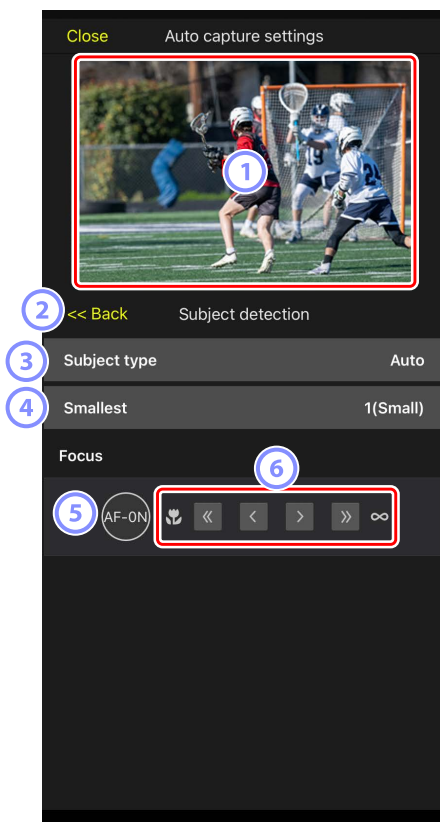

① Live view

Посмотрите, как фотокамера распознает объект в соответствии с заданными критериями обнаружения объекта.

- Вы можете указать точку фокусировки, коснувшись места, где объект должен попасть в угол зрения.

② Назад

Сохраните настройки и вернитесь к предыдущему экрану.

③ [Subject Type] (Тип объекта)

Выберите тип объекта из [**Auto**] (Автоматическое определение), [**People**] (Люди), [**Animal**] (Животное), [**Vehicle**] (Автомобиль) или [**Airplanes**] (Самолеты).

④ [Smallest] (Минимальный размер)

Вы можете задать размер объекта в процентах от угла зрения. Варианты примерно соответствуют следующей величине в процентах.

- [**1(Small)**] (1(маленький)): 2,5% или больше
- [**2**]: 5% или больше
- [**3**]: 10% или больше
- [**4**]: 15% или больше
- [**5(Large)**] (5(большой)): 20% или больше

Настройки размера для [**Motion**] (Движение) и [**Subject Detection**] (Обнаружение объекта)

Если флажки проставлены и для [**Motion**] (Движение), и для [**Subject detection**] (Направление движения) под [**Capture criteria**] (Критерии съемки) на экране настроек автоматической съемки, значение [**Smallest**] (Минимальный размер), выбранное для движения, не будет оказывать влияния на значение [**Smallest**] (Минимальный размер), выбранное для направления движения. Изменение значения [**Smallest**] (Минимальный размер), выбранного на экране настроек движения, не оказывает влияния на значение [**Smallest**] (Минимальный размер), выбранное на экране настроек обнаружения. Эти два условия будут оцениваться отдельно, но только те объекты, которые соответствуют критериям обоих условий, будут запускать автоматическую съемку.

⑤ AF-ON

Выполните автофокусировку в том месте, где установлена точка фокусировки, коснувшись и удерживая кнопку.

⑥ Ручная фокусировка

Коснитесь **<<** или **>>** чтобы переместить положение фокусировки ближе или в сторону бесконечности с фиксированной шириной шага. Чтобы настроить положение фокусировки с меньшей шириной шага, коснитесь кнопки **<** или **>**.

■ [Capture Criteria] (Критерии съемки): [Distance] (Расстояние)

Коснитесь **[Distance]** (Расстояние) на экране настроек автоматической съемки, чтобы открыть экран настроек расстояния. Вы можете задать минимальное и максимальное расстояния, на которых фотокамера будет распознавать объект.

- Эту функцию можно использовать, если установлен объектив NIKKOR Z. Она может не работать с другими объективами.
- Минимальное расстояние не может превосходить максимального.

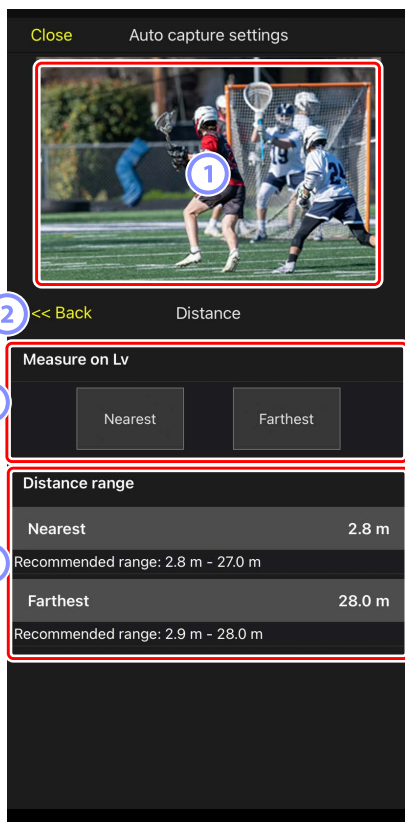

① **Live view**

Просмотрите, как фотокамера распознает объект в соответствии с заданными критериями расстояния.

② **Назад**

Сохраните настройки и вернитесь к предыдущему экрану.

③ **[Measure on Lv] (Измерить в режиме live view)**

Коснитесь этих кнопок, чтобы изменить минимальное или максимальное расстояние, коснувшись экрана live view. Коснитесь **[End]** (Завершить), чтобы завершить процесс.

- Этот параметр недоступен, если выбран режим фокусировки **MF**.

④ **[Distance Range] (Диапазон расстояния)**

Коснитесь кнопки, чтобы выбрать минимальное и максимальное расстояния.

- Единицы настройки в зависимости от диапазона расстояний приведены ниже:
 - Менее 20 м: 0,1 м
 - 20-50 м: 1,0 м
 - Более 50 м: 5,0 м
- Задайте расстояние в диапазоне, указанном в поле **[Recommended range]** (Рекомендуемый диапазон). Если задать расстояние вне этого диапазона, точность распознавания расстояния до объекта снизится.

■ Настройка целевой зоны

Коснитесь **[Setting]** (Настройка) **[Target area]** (Целевая зона) на экране настроек автоматической съемки, чтобы открыть экран настроек целевой зоны. Указав нецелевые зоны, например, зоны с препятствиями в пределах угла зрения, вы сможете более точно зафиксировать объект съемки.

- Этот параметр доступен при соблюдении любого из следующих условий:
 - Если установлен любой режим фокусировки, кроме **MF**, и режим зоны АФ установлен на **[Auto-area AF]** (Автоматический выбор зоны АФ).
 - Когда режим фокусировки установлен на **MF** и флажок в разделе **[Capture criteria]** (Критерии съемки) для **[Distance]** (Расстояние) не проставлен.

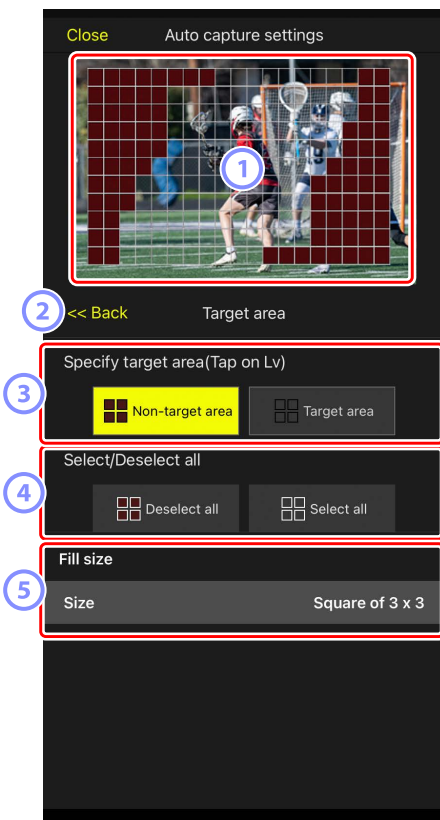

① **Live view**

Посмотрите, как фотокамера распознает объект в пределах целевой зоны.

② **Назад**

Сохраните настройки и вернитесь к предыдущему экрану.

③ **[Specify Target Area (Tap on LV)] (Указать целевую зону (коснувшись экрана live view))**

Коснувшись кнопки **[Non-target area]** (Нецелевая зона) или **[Target area]** (Целевая зона), вы получите возможность касаться точек на экране live view, делая их нецелевыми или целевыми зонами. Соседние точки можно выбирать вместе, проводя пальцем по экрану.

④ **[Select/deselect All] (Выбрать/отменить все)**

Целевые и нецелевые зоны для распознавания объекта можно настраивать одновременно.

 **Совет по настройке целевой зоны**

Если нецелевая зона больше, коснитесь **[Deselect all]** (Отменить все), или, если целевая область больше, коснитесь **[Select all]** (Выбрать все), а затем используйте **[Specify target area (Tap on LV)]** (Указать целевую зону (коснувшись экрана live view)) для быстрой настройки целевой зоны.

⑤ **[Fill Size] (Размер заполнения)**

Задайте размер зоны, которая будет выбираться одним касанием.

■ Настройка продолжительности записи

Настройте время, в течение которого фотокамера будет продолжать съемку после запуска автоматической съемки, и минимальное время, которое она будет ждать, прежде чем возобновить съемку.

- **[Recording Time Selection]** (Выбор продолжительности записи)
Выберите продолжительность записи каждого снимка от 1 секунды до 30 минут или выберите **[OFF]**. Если выбрана любая настройка, кроме **[OFF]**, фотокамера будет продолжать запись в течение заданного времени, даже если объект больше не обнаруживается. Если выбрано **[OFF]**, фотокамера будет вести запись только при обнаружении объекта.
 - В зависимости от настроек фотокамеры запись в течение заданного времени может быть невозможна.
- **[Wait After Shooting]** (Задержка после съемки)
Выберите продолжительность ожидания после съемки от 0 секунд до 30 минут. Фотокамера не начнет съемку, пока не пройдет заданное время с момента предыдущего снимка, даже если объект будет обнаружен раньше.

Изменение настроек удаленной фотокамеры из приложения NX Field

Элементы управления для изменения настроек удаленной фотокамеры в приложении NX Field представляют собой три экрана: первый – в основном для настроек, связанных с фокусировкой, второй – для настроек, связанных с экспозицией, третий – для большинства других настроек фотокамеры.



Изменение настроек, связанных с фокусировкой

Приложение NX Field можно использовать для выбора режима фокусировки и режима зоны АФ, а также для изменения других настроек, связанных с фокусировкой.

1. Выберите удаленную фотокамеру, коснувшись ее на экране списка.

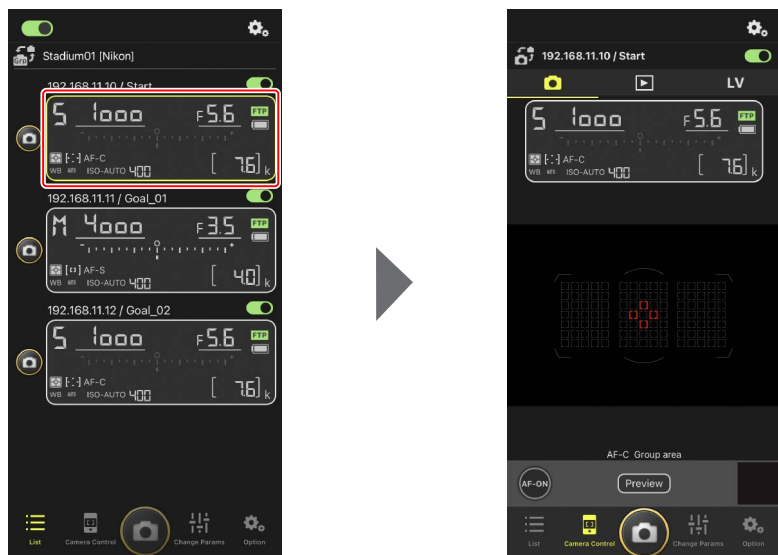
Отобразятся элементы управления для выбранной удаленной фотокамеры.



2. Выберите  (вкладка фотокамеры) и коснитесь  (параметры управления фотокамерой).

Вы можете изменить настройки фокусировки и режима съемки для выбранной удаленной фотокамеры. Для этого коснитесь нужных настроек.

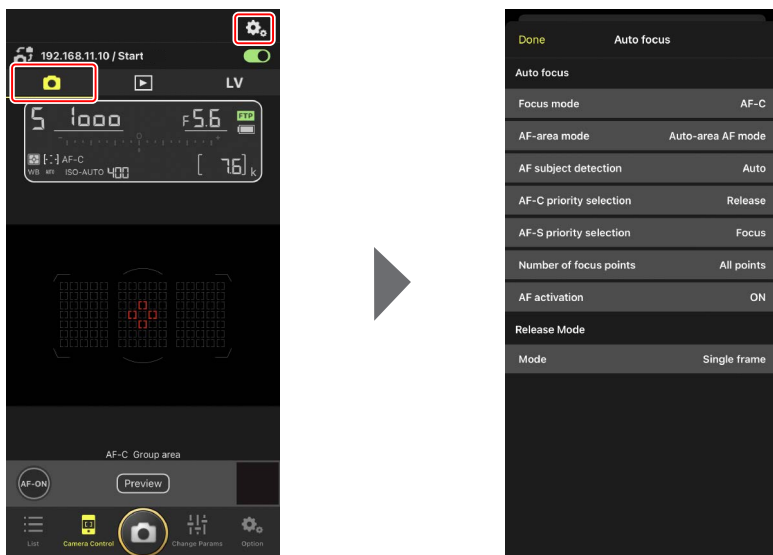

Частота кадров

- Частоту кадров («скорость съемки») можно настроить из приложения NX Field, только если диск режима съемки удаленной фотокамеры находится в положении «быстрый выбор режима съемки».
- Настройки режима съемки можно также изменить во вкладке **[Exposure]** (Экспозиция) ( 121) на экране настроек фотокамеры.

Изменение настроек экспозиции

Настройки удаленной фотокамеры, такие как выдержка и диафрагма, можно изменять из приложения NX Field.

1. Выберите нужную удаленную фотокамеру, коснувшись ее в списке фотокамер, а затем коснитесь **[Change Params]** (Изменить параметры).

Отобразятся настройки для выбранной удаленной фотокамеры.

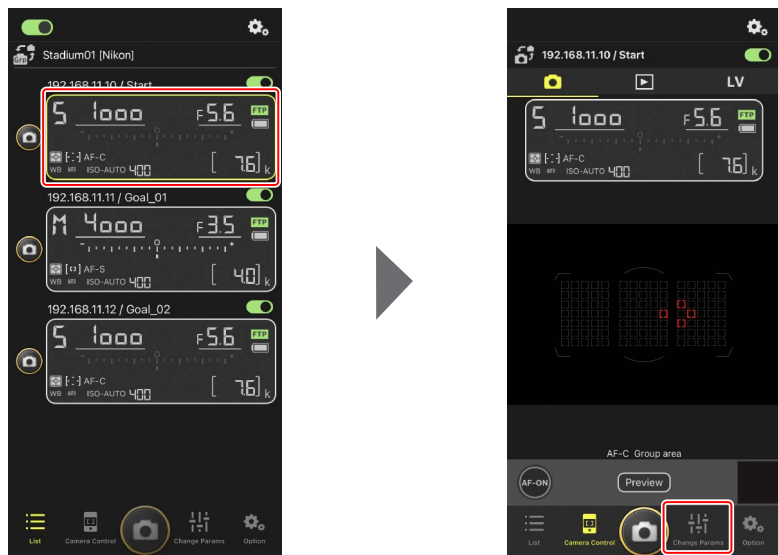

2. Коснитесь [**Exposure**] (Экспозиция).

Измените настройки экспозиции для выбранной удаленной фотокамеры. Это можно сделать, коснувшись настроек на экране.



Режим съемки для Z6III

Режим съемки для Z6III нельзя установить из приложения NX Field. Используйте фотокамеру для изменения этой настройки.

■ Копирование настроек экспозиции с одной удаленной фотокамеры на другую

Настройки экспозиции можно скопировать с экрана на любые другие подключенные в данный момент удаленные фотокамеры.

- Будут скопированы следующие настройки: выдержка, диафрагма, состояние элемента управления автоматической чувствительностью ISO (включен или выключен), чувствительность ISO, коррекция экспозиции, баланс белого, точная настройка баланса белого и предустановленный ручной баланс белого.

1. Коснитесь и удерживайте область информации отправляющей удаленной фотокамеры, а затем коснитесь **[Copy exposure info.]** (Скопировать информацию об экспозиции).

Вам будет предложено выбрать принимающие удаленные фотокамеры.

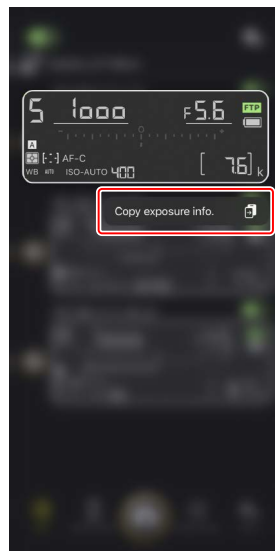

2. Выберите нужные удаленные фотокамеры и коснитесь **[Done]** (Готово).

Коснитесь **[Yes]** (Да), когда появится запрос на копирование настроек экспозиции отправляющей фотокамеры на выбранные фотокамеры.



☑ Ограничения

- В зависимости от модели и текущих настроек, принимающие удаленные фотокамеры могут не поддерживать скопированные значения. В этом случае выдержка, диафрагма, чувствительность ISO и коррекция экспозиции будут установлены на ближайшие поддерживаемые значения.
- Возможно, вы не сможете копировать баланс белого между разными моделями фотокамер.
- Настройки экспозиции не могут быть скопированы во время автоматической съемки (функция, доступная для фотокамер Z9 начиная с прошивки «С» версии 4.00), если она была запущена из приложения NX Field.

Подавление высокочастотного мерцания

Параметр **[High-frequency flicker reduction]** (Подавление высокочастотного мерцания) доступен в том случае, если подключена фотокамера Z9 (прошивка «С» версии 2.10 или более поздней), Z8 или Z6III.

- Выберите **[Yes]** (Да), чтобы включить функцию **[High-frequency flicker reduction setting]** (Настройка подавления высокочастотного мерцания). После этого вы получите возможность изменять настройку **[Shutter speed]** (Выдержка) с меньшим чем обычно шагом, просматривая результат на экране live view. Коснитесь **<<** или **>>** чтобы изменить выдержку на величину, выбранную на удаленной фотокамере. Чтобы изменить выдержку с меньшим шагом, коснитесь **<** или **>**.

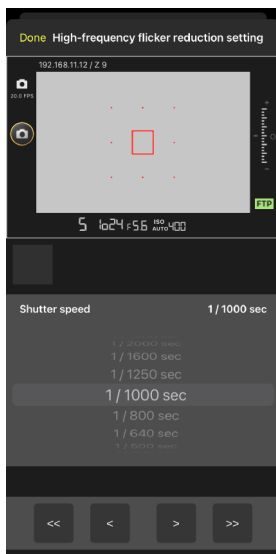

- На индикаторе выдержки будет отображаться только знаменатель, включая первую цифру после десятичной точки.
- Для получения дополнительной информации о подавлении высокочастотного мерцания см. *Подробное руководство для Z9, Z8 или Z6III*.

Изменение других настроек удаленной фотокамеры

Измените настройки удаленной фотокамеры, такие как баланс белого и режимы Picture Control.

■ Вкладка [AF/WB] (АФ/баланс белого) на экране «Изменить параметры»

Измените настройки автофокусировки и баланса белого. К некоторым настройкам автофокусировки также можно получить доступ через параметры управления фотокамерой (☰ 119).





Измерение точечного баланса белого (только D6 и D5)

Точечный баланс белого можно измерить в режиме live view, если для баланса белого выбрано **[Preset manual]** (Ручная предустановка).

1. Выберите **[Preset manual]** (Установить вручную) для баланса белого.

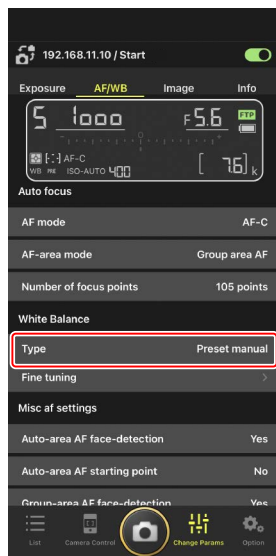
Доступ к настройкам баланса белого можно получить из вкладки **[AF/WB]** (АФ/ББ) на экране «Изменить параметры».



2. Коснитесь  (кнопка управления фотокамерой).

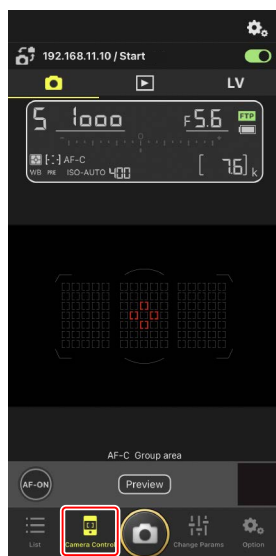

3. Коснитесь **LV** (вкладка Live view).

Отобразится изображение в реальном времени с удаленной фотокамеры.

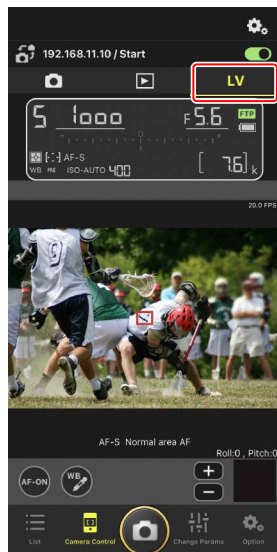

4. Коснитесь  (кнопка баланса белого).

Кнопка станет желтой, обозначив, что выбран режим прямого измерения.

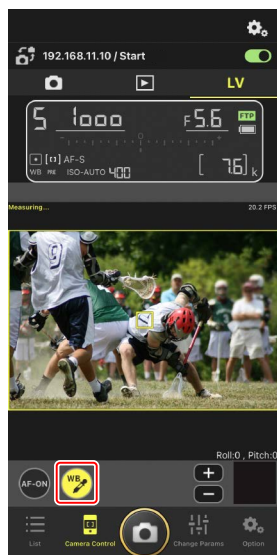

5. Коснитесь нейтральной серой или белой области объекта.

Если измерение завершится успешно, экран Live view будет выделен зеленым цветом и отобразится сообщение **[Success]** (Успешно).

- Если экран Live view не выделен зеленым цветом, еще раз коснитесь нейтральной серой или белой области объекта.



6. Коснитесь  (кнопка баланса белого) еще раз для выхода из режима прямого измерения.

■ Вкладка [Image] (Изображение) на экране «Изменить параметры»

Измените качество изображения, режимы Picture Control и другие настройки, связанные с изображением.

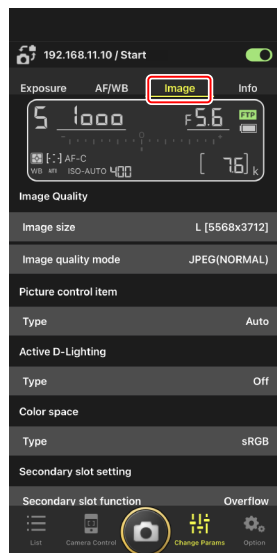

■ Вкладка [Info] (Информация) на экране «Изменить параметры»

Выберите данные, которые будут сохраняться вместе со снимками, включая информацию IPTC и комментарии к изображениям.



■ Выбор банка настроек

Вы можете переключаться между настройками меню фотосъемки, сохраненными на удаленной фотокамере в банках от «А» до «D», проведя пальцем по области информации об удаленной фотокамере в приложении NX Field.

- Эта функция доступна на фотокамерах Z9, Z8, D6 и D5.

1. Измените настройки в меню фотосъемки удаленной фотокамеры.

Процедура зависит от фотокамеры:

- Фотокамеры Z9 и Z8: Выберите [**Расширенный банк меню**] в меню фотосъемки и выберите [**ON**].
- Фотокамеры D6 и D5: Выберите [**Расшир. банки меню фотос.**] в меню фотосъемки и выберите [**Вкл.**].

2. Перейдите в (параметры) в приложении NX Field и выберите [**Yes**] (Да) для [**Enable the shooting menu bank**] (Включить банк меню режима съемки).

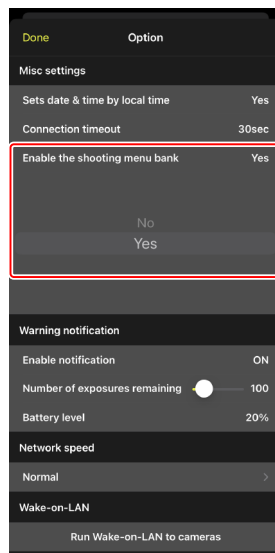

3. Подключитесь к удаленной фотокамере из приложения NX Field.

Информация об удаленной фотокамере теперь будет включать значок банка меню съемки («A»–«D»).

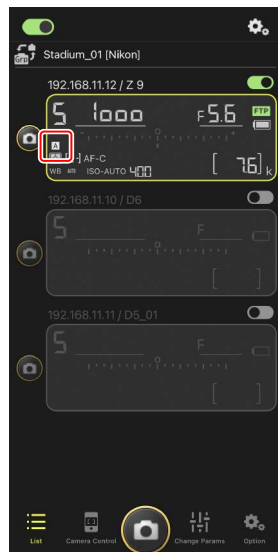

4. Проведите пальцем по области информации об удаленной фотокамере влево или вправо.

Выбранный банк меню режима съемки изменится.

- Обновление настроек займет около секунды после того, как вы проведете пальцем по экрану.
- Выбор банка меню режима съемки также поддерживается при съемке в режиме live view (только Z9 и Z8).

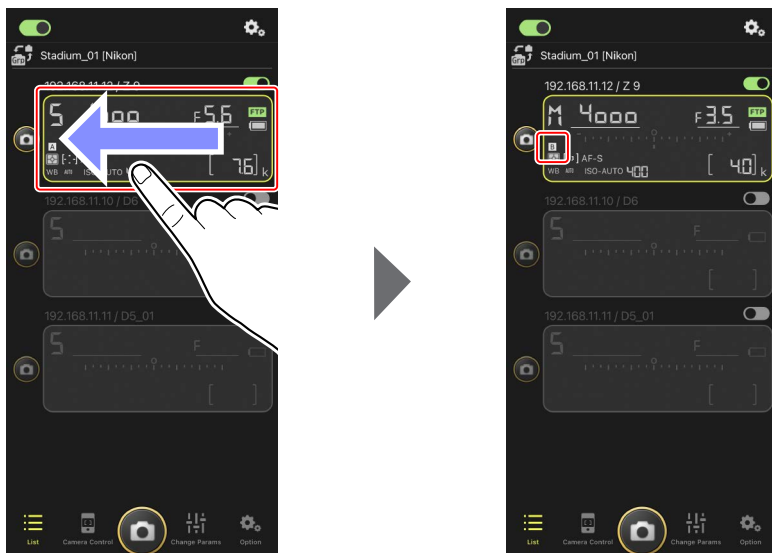

Загрузка настроек меню режима съемки

- NX Field потребует дополнительное время для загрузки всех настроек меню режима съемки из банков «A»–«D» при подключении к удаленным фотокамерам, когда [Yes] (Да) выбрано для [Enable the shooting menu bank] (Включить банк меню режима съемки).
- Настройки меню режима съемки нельзя загрузить путем выбора [Yes] (Да) для [Enable the shooting menu bank] (Включить банк меню режима съемки) после установления соединения с удаленной фотокамерой через приложение NX Field. Прервите соединение с удаленной фотокамерой, а затем подключитесь снова.

Перезагрузка всех подключенных удаленных фотокамер

Перейдите в  (параметры), откройте [**Option**] (Параметр), коснитесь [**Reboot all cameras**] (Перезагрузить все фотокамеры), чтобы отобразить диалоговое окно подтверждения, затем коснитесь [**ОК**] (Подтвердить), чтобы перезагрузить все подключенные удаленные фотокамеры.

- Перезагруженные удаленные фотокамеры будут автоматически переподключены к приложению NX Field.

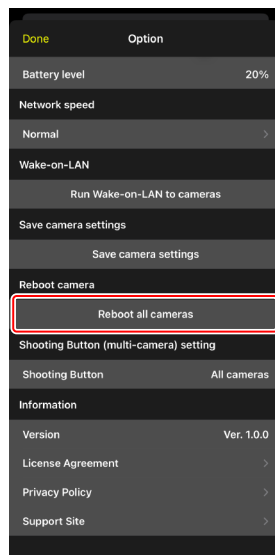

Поддерживаемые фотокамеры

Эта функция доступна на:

- фотокамерах Z9 (прошивка «С» версии 5.10 или более поздней)

Использование NX Field в течение длительного периода времени

При длительном использовании NX Field перезагружайте удаленные фотокамеры во время перерывов или в другое удобное время, чтобы снизить риск возникновения непредвиденных ошибок и потери связи.

Просмотр снимков с помощью приложения NX Field

Просмотр снимков

Чтобы просмотреть список уменьшенных изображений снимков с карт памяти в выбранной удаленной фотокамере, коснитесь  (вкладка просмотра) на экране управления фотокамерой.



① **Параметры управления фотокамерой**

Измените настройки для экрана просмотра (📖 142).

② **IP-адрес/имя (📖 49)**

IP-адрес и имя.

③ **Переключатель состояния подключения**

Включите или отключите подключение к фотокамере-источнику сигнала.

④ **Вкладки «Фотокамера», «Просмотр» и «LV (Live view)»**

Выберите вкладку, которая будет отображаться.

⑤ **Обновить**

Обновите экран уменьшенных изображений.

⑥ **Найти**

Фильтруйте снимки по статусу защиты или дате записи.

⑦ **Выбор гнезда**

Выберите гнездо, содержащее карту памяти, с которой будет выполняться просмотр снимков.

⑧ **[Select] (Выбрать)**

Коснитесь, чтобы включить выбор снимков.

9 Уменьшенные изображения

Уменьшенные изображения, показывающие снимки на карте памяти в выбранном гнезде. Чтобы отобразить выбранный снимок в однокадровом режиме, коснитесь уменьшенного изображения ( 138).

- Приложение отображает только копии JPEG или HEIF снимков, записанных в режиме RAW + JPEG или RAW + HEIF. На уменьшенных изображениях появляются значки «RAW».
- Снимки, загруженные на FTP-сервер, обозначаются значками , а снимки, ожидающие загрузки, обозначаются значками .
- Только первый снимок в каждой последовательности, выполненной в режиме серийной съемки (серия), будет отображаться в виде уменьшенного изображения (только Z9 с прошивкой «С» версии 5.00 или более поздней). Уменьшенное изображение отмечено значком . Коснитесь значка уменьшенного изображения, чтобы отобразить все снимки в серии в виде уменьшенных изображений.
 - Коснитесь первого снимка в серии, чтобы вернуться к предыдущему экрану.
 - Способ отображения последовательности снимков, сделанных в режиме серийной съемки, можно изменить с помощью параметров отображения при просмотре ( 142).

10 Количество снимков

Общее количество снимков, сохраненных на карте памяти, установленной в выбранном гнезде, отображается в списке уменьшенных изображений. Серия считается как один снимок.

■ Отображение снимка в однокадровом режиме

Отобразите выбранный снимок в однокадровом режиме, коснувшись его уменьшенного изображения на экране просмотра. Вы можете опубликовать и сохранить текущий снимок, отправить его по FTP или добавить голосовую заметку.



① **[AF] (АФ)**

Коснитесь этого значка, чтобы просмотреть точку фокусировки, использованную при съемке. Эта функция недоступна, если в однокадровом режиме отображается снимок в формате HEIF или RAW, записанный с выбранным тональным режимом HLG.

② **[Info.] (Информация)**

Коснитесь этого значка для просмотра даты и времени записи, выдержки и другой съемочной информации. Эта функция недоступна, если в однокадровом режиме отображается снимок в формате HEIF или RAW, записанный с выбранным тональным режимом HLG.

③ **Область просмотра**

Отображает выбранный снимок в полнокадровом режиме.



④ **Поделиться**

Коснитесь этого значка, чтобы поделиться текущим снимком по электронной почте, в сообщениях и т. д. Вы также можете загрузить его в альбом «Фото пленка» на iPhone.

⑤ **FTP**

Коснитесь этого значка, чтобы загрузить текущий снимок на FTP-сервер.

⑥ **Микрофон (только Z9 с прошивкой «С» версии 5.00 или более поздней)**

Коснитесь  (микрофон), чтобы открыть диалоговое окно для записи голосовых заметок ( 140).

⑦ **Удалить**

Удалите текущий снимок из удаленной фотокамеры.

Добавление голосовой заметки к снимку (только Z9 с прошивкой «С» версии 5.00 или более поздней)

При выборе снимка на экране просмотра для отображения в однокадровом режиме на экране появится значок  (микрофон) для записи голосовых заметок. Вы можете записать голосовую заметку на микрофон своего iPhone и добавить ее к текущему снимку.

- Голосовую заметку нельзя добавить к защищенному снимку.

1. Коснитесь снимка в списке уменьшенных изображений.

Выбранный снимок отображается в однокадровом режиме.

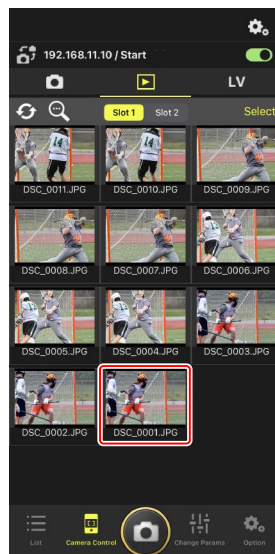

2. Коснитесь  (микрофон) в однокадровом режиме.

Коснитесь **[Start]** (Начать) в диалоговом окне подтверждения, чтобы начать запись.

- Можно записать голосовую заметку длительностью до 60 секунд.



3. Коснитесь **[Done]** (Готово).

Голосовая заметка сохраняется на карте памяти фотокамеры.

- Голосовая заметка сохраняется в той же папке и имеет то же имя файла, что и текущий снимок.

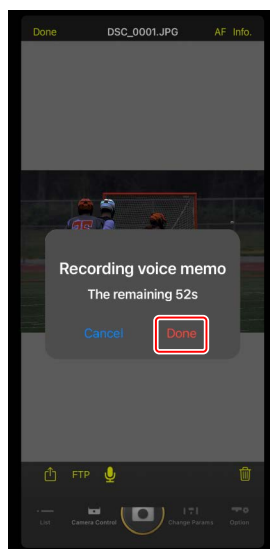

■ Изменение настроек экрана просмотра

Параметры просмотра можно настроить, коснувшись  (кнопка параметров управления фотокамерой) на экране просмотра.

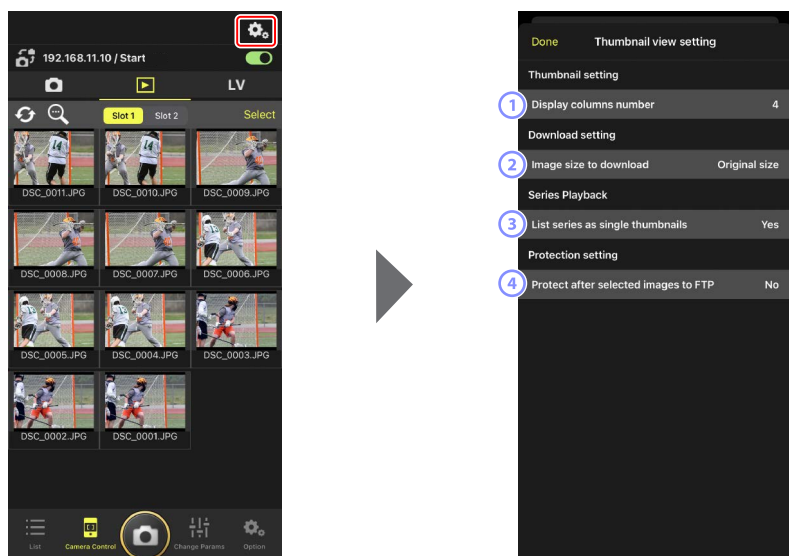

① [Display Columns Number] (Число отображаемых столбцов)

Выберите количество уменьшенных изображений (от 1 до 6), отображаемых в каждом ряду.

② [Image Size to Download] (Размер изображения для загрузки)

Выберите размер, в котором снимки будут загружаться на iPhone.

③ [List Series as Single Thumbnails] (Отображать серию в виде одного уменьшенного изображения)

Настройте способ отображения последовательности снимков, сделанных в режиме серийной съемки.

④ [Protect After Selected Images to FTP] (Защитить снимки после выбора для загрузки по FTP)

Автоматическая защита снимков на карте памяти фотокамеры, выбранных для загрузки по FTP в списке уменьшенных изображений.

Отправка и загрузка снимков с помощью iPhone

Снимки, выбранные в списке уменьшенных изображений, можно отправить по электронной почте или другим способом или загрузить с удаленной фотокамеры на iPhone.

1. Коснитесь **[Select]** (Выбрать) на экране уменьшенных изображений.



2. Выберите снимки, которые нужно отправить.

- Выберите одно изображение в серии, чтобы выбрать все снимки в серии.



3. Коснитесь  (кнопка отправки).

Выбранные снимки можно отправить по электронной почте, в мессенджере и т. п. Их также можно загрузить в альбом «Фото пленка» на iPhone.



Загрузка выбранных снимков по FTP

Снимки, выбранные в списке уменьшенных изображений, можно загрузить с удаленной фотокамеры по FTP.

1. Коснитесь **[Select]** (Выбрать) на экране уменьшенных изображений.



2. Выберите снимки, которые нужно загрузить на FTP-сервер.

- Выберите одно изображение в серии, чтобы выбрать все снимки в серии.



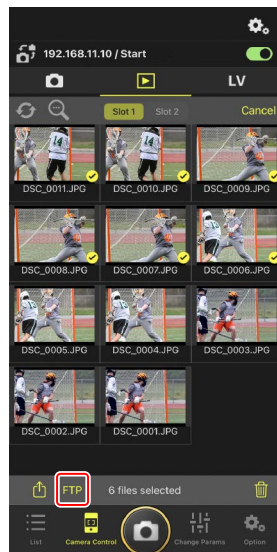

3. Коснитесь **FTP** (кнопка FTP).

Откроется диалоговое окно подтверждения; коснитесь **[OK]**, чтобы загрузить выбранные снимки на FTP-сервер.



Состояние загрузки

Изображения помечаются значком  после загрузки и значком  во время ожидания загрузки. Вы можете изменять настройки удаленной фотокамеры, делать снимки и использовать Live view во время загрузки.

- Если голосовая заметка добавлена к снимку со статусом загрузки , этот снимок будет загружен без связанной с ним голосовой заметки в порядке очереди, а снимок с голосовой заметкой будет добавлен в конец очереди ожидания (📖 140).

Метки для передачи снимков после загрузки

Фотокамера отображает отметки отправки только для самых последних операций отправки; количество снимков, для которых отображаются отметки отправки, зависит от модели фотокамеры:

- Фотокамеры Z9, Z8, Z6III и D6: 5 000 (10 000, если вставлены две карты памяти)
- Фотокамеры D5: 1 000

Параметры загрузки по FTP

Информацию об изменении настроек FTP см. в разделе [Просмотр и изменение настроек FTP в приложении NX Field](#) (📖 150).

Идентификация снимков, загруженных на FTP, на фотокамерах и компьютерах

Коснувшись  (кнопка параметров управления фотокамерой) на экране просмотра и установив **[Protect after selected images to FTP]** (Защитить снимки после выбора для загрузки по FTP) на **[Yes]** (Да) можно установить автоматическую защиту снимков на карте памяти фотокамеры при выборе их в списке уменьшенных изображений для загрузки на FTP. Состояние защиты можно просмотреть на фотокамере и в компьютерном программном обеспечении, например, NX Studio.

Удаление выбранных снимков

Снимки, выбранные в списке уменьшенных изображений, можно удалить с удаленной фотокамеры.

1. Коснитесь **[Select]** (Выбрать) на экране уменьшенных изображений.



2. Выберите снимки, которые нужно удалить.

- Выберите одно изображение в серии, чтобы выбрать все снимки в серии.



3. Коснитесь (кнопка удаления).

Откроется диалоговое окно подтверждения; коснитесь **[OK]**, чтобы удалить выбранные снимки с удаленной фотокамеры.

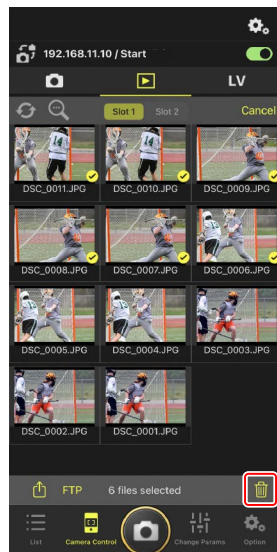

Во время удаления

Во время удаления отображается круглый синий индикатор. Приложение NX Field нельзя использовать, пока выполняется удаление.

Удаление снимков, снятых в двух форматах

- При удалении копии JPEG или HEIF снимков, записанных, когда **[Переполнение]** выбрано в режиме NEF (RAW) + JPEG или NEF (RAW) + HEIF, также удаляется копия NEF (RAW).
- Если было выбрано **[Резервирование]**, будут удалены только снимки, находящиеся на карте памяти в текущем гнезде. При удалении копии JPEG или HEIF снимков NEF (RAW) + JPEG или NEF (RAW) + HEIF также удаляется копия NEF (RAW).
- Если был выбран двойной формат, будут удалены только снимки, находящиеся на карте памяти в текущем гнезде.

Просмотр и изменение настроек FTP в приложении NX Field

Приложение NX Field можно использовать для просмотра и настройки параметров FTP для фотокамер, внесенных в список удаленных фотокамер. Перейдите в  (параметры) > **[FTP Status]** (Состояние FTP), чтобы проверить состояние FTP.

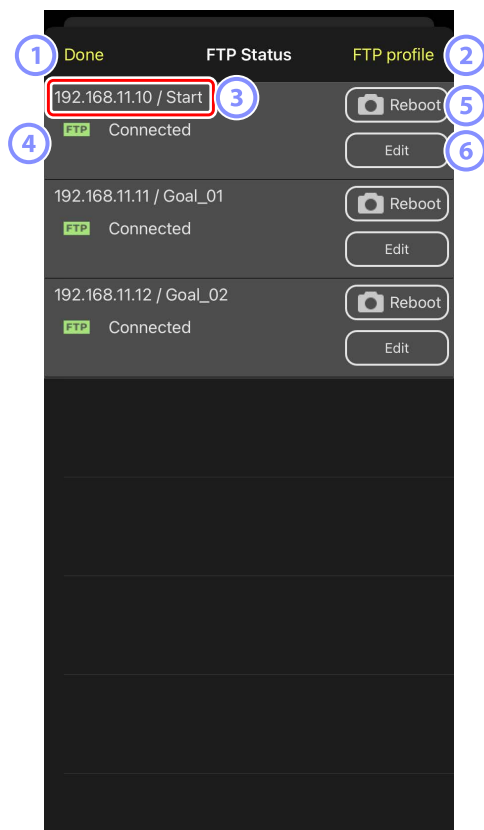

① **[Done] (Готово)**

Сохраните все изменения и выйдите из экрана настроек FTP.

② **[FTP Profile] (Профиль FTP)**

Просмотрите существующие профили FTP ( 158) и журнал подключений к FTP ( 154).

3 IP-адрес/имя удаленной фотокамеры

IP-адрес и имя удаленной фотокамеры.

4 Состояние подключения

Состояние подключения между удаленной фотокамерой и FTP-сервером.

- Значок  (FTP) в области информации об удаленной фотокамере отображается красным цветом в случае возникновения ошибки FTP.



5 Перезагрузить

Выполняется перезагрузка сетевого подключения удаленной фотокамеры.

Перезагрузка подключений

- Восстановление сетевого соединения удаленной фотокамеры после перезагрузки занимает около 30 секунд.
- Коснитесь [**Reboot**] (Перезагрузить) для восстановления после сбоя сервера или отключения кабеля Ethernet, если удаленная фотокамера показывает ошибку даже после восстановления FTP-сервера.

6 Редактировать

Редактируйте непосредственно профили FTP удаленной фотокамеры ( 152) или выбирайте профили из списка ( 158).

Сбой FTP-сервера

Если во время загрузки происходит сбой FTP-сервера, подключение между приложением NX Field и удаленными фотокамерами может стать нестабильным или прерваться. Для повторного подключения подождите несколько минут, а затем верните переключатель состояния подключения в положение  (включено).

Редактирование непосредственно FTP-профилей удаленной фотокамеры

Отредактируйте текущий профиль FTP, чтобы выбрать другое место назначения. Это может потребоваться, например, когда FTP-сервер временно не работает.

1. Коснитесь  (кнопка редактирования) для нужной удаленной фотокамеры на экране состояния FTP.

- Этот параметр доступен только для фотокамер с меткой [**Connected**] (Подключена).

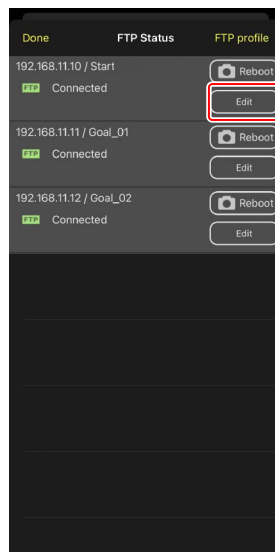

2. Коснитесь [**Edit the profile directly**] (Редактировать профиль непосредственно).

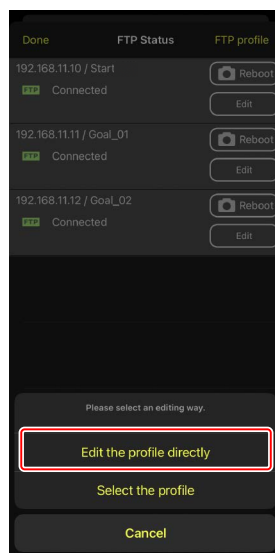

3. Измените IP-адрес, номер порта и другие настройки профиля FTP и коснитесь [**Save**] (Сохранить).

Удаленная фотокамера будет перезагружать подключение по мере обновления профиля FTP.

- Если подключение установлено успешно, на экране состояния FTP появится метка [**Connected**] (Подключена).

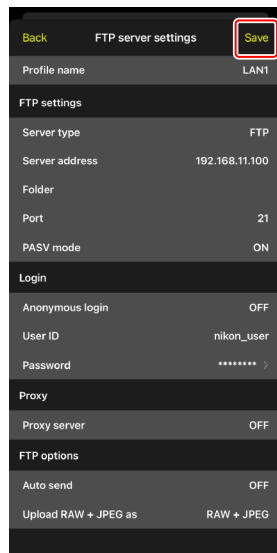

Выбор типа снимков для загрузки на FTP (только для фотокамер Z9, Z8 (прошивка «С» версии 2.10 или более поздней) и Z6III)

Выбрав [**ON**] (ВКЛ) для [**FTP options**] (Параметры FTP) > [**Auto send**] (Автоотправка), вы можете выбрать тип снимков для загрузки на FTP для следующих настроек загрузки:

- [**Upload RAW + JPEG as**] (Загрузить RAW + JPEG как) (Z9)
- [**Upload RAW + JPEG as (Overflow/backup)**] (Загрузить RAW + JPEG как (переполнение/резервирование)) (Z8, Z6III)
- [**Upload RAW + JPEG as (RAW primary - JPEG secondary)**] (Загрузить RAW + JPEG как (RAW основной - JPEG вторичный)) (Z8, Z6III)
- [**Upload RAW + HEIF as (Overflow/backup)**] (Загрузить RAW + HEIF как (переполнение/резервирование)) (Z8, Z6III)
- [**Upload RAW + HEIF as (RAW primary - HEIF secondary)**] (Загрузить RAW + HEIF как (RAW основной - HEIF вторичный)) (Z8, Z6III)

Добавление профилей FTP

Вы можете добавлять профили из журнала подключений или вводить новые профили непосредственно и добавлять их в список. Профили FTP в списке можно использовать для выбора места назначения для снимков, загружаемых с удаленных фотокамер.

■ Добавление профилей из журнала подключений

Выберите профили в журнале подключений и добавьте их в список.

1. Коснитесь **[FTP profile]** (Профиль FTP) на экране состояния FTP.

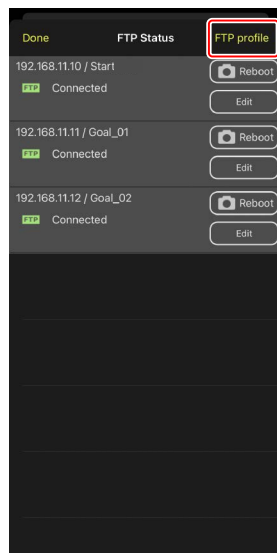

2. Коснитесь **[History]** (Журнал), а затем коснитесь **[Move to List]** (кнопка перемещения в список) для желаемого профиля FTP в журнале подключений.

Выбранный профиль FTP будет добавлен в список, после чего его можно будет использовать для последующих подключений.

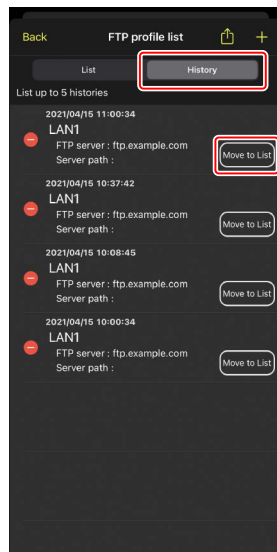

■ Ввод профилей FTP непосредственно

Введите профиль FTP-сервера и добавьте его в список профилей FTP.

1. Коснитесь **[FTP profile]** (Профиль FTP) на экране состояния FTP.

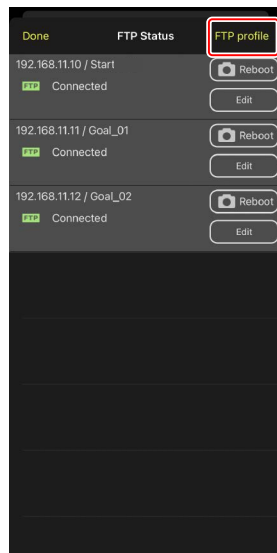

2. Коснитесь **+**.

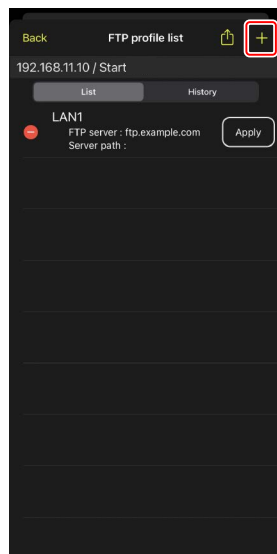

3. Введите желаемые настройки и коснитесь **[Save]** (Сохранить).

Новый профиль FTP будет добавлен в список, после чего его можно будет использовать для последующих подключений.

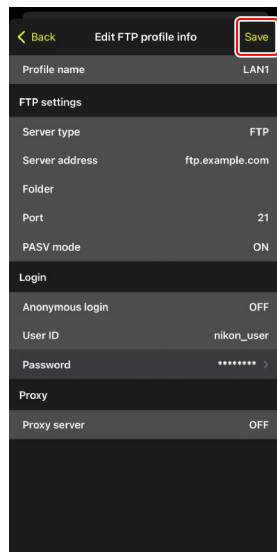

■ Выбор мест назначения из списка профилей FTP

Профили FTP в списке можно использовать для выбора места назначения для снимков, загружаемых с удаленных фотокамер.

1. Коснитесь  (кнопка редактирования) для нужной удаленной фотокамеры на экране состояния FTP.

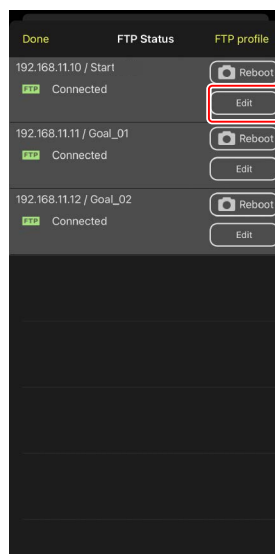

2. Коснитесь [**Select the profile**] (Выбрать профиль).

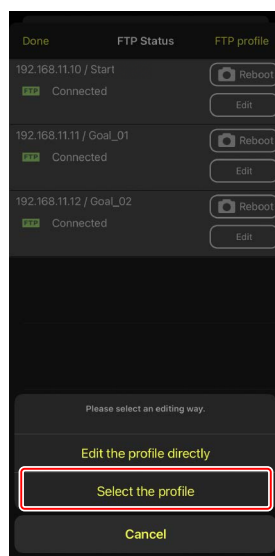

3. Коснитесь  (кнопка применения) для нужного профиля FTP.

Удаленная фотокамера будет перезагружать подключение по мере обновления профиля FTP.

- Если подключение установлено успешно, на экране состояния FTP появится метка **[Connected]** (Подключена).

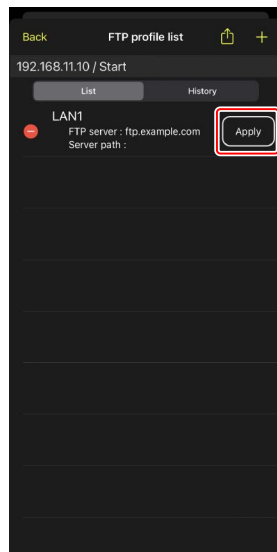

☑ Внимание: Выбор профилей FTP

Профили FTP, содержащие настройки для FTPS или других функций, доступных только для определенных фотокамер или прошивок фотокамер, можно выбирать только в том случае, если эти функции поддерживаются данной фотокамерой.

Копирование профилей FTP удаленной фотокамеры на другие iPhone или iPad

Профили FTP удаленной фотокамеры можно скопировать в приложения NX Field, установленные на других iPhone или iPad.

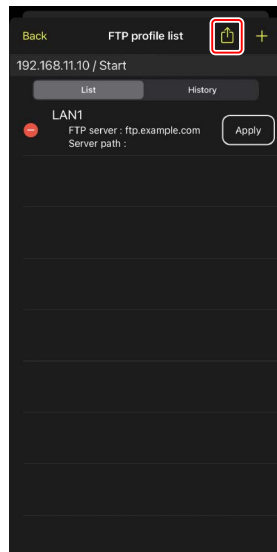

В списке профилей FTP коснитесь  (кнопка отправки) и выберите способ отправки и место назначения.

Коснитесь **[OK]** в диалоговых окнах подтверждения, отображаемых на устройстве-отправителе и устройстве-получателе, чтобы скопировать профиль FTP в приложение NX Field на устройстве-получателе.



Копирование настроек подключения для всех удаленных фотокамер на другие устройства iPhone или iPad

IP-адреса и имена удаленных фотокамер с отображаемыми именами, сохраненными в приложении NX Field (☑ 49), можно скопировать в приложения NX Field, установленные на других iPhone или iPad.

Перейдите в  (параметры) > [**Camera Connection**] (Подключение фотокамеры), коснитесь  (кнопка отправки), а затем выберите способ отправки и место назначения.

Коснитесь [**OK**] в диалоговых окнах подтверждения, отображаемых на устройстве-отправителе и устройстве-получателе, чтобы скопировать IP-адреса и имена всех удаленных фотокамер с текущим отображаемым именем на устройстве-отправителе в приложение NX Field, установленное на устройстве-получателе.

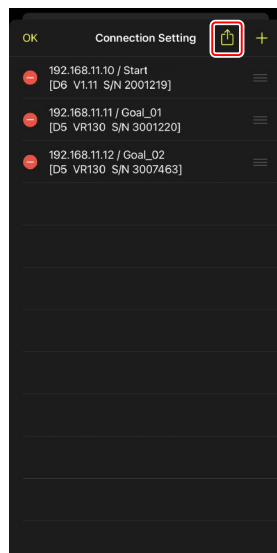

Форматирование карт памяти удаленных фотокамер с помощью приложения NX Field

Чтобы отформатировать карты памяти, вставленные в удаленные фотокамеры, перейдите в  (параметры) и выберите **[Card Format]** (Форматирование карты).

Выделите гнездо, в котором находится карта памяти, и коснитесь **[Starts formatting the card...]** (Начать форматирование карты...). Откроется диалоговое окно подтверждения; коснитесь **[OK]**, чтобы отформатировать карту памяти.

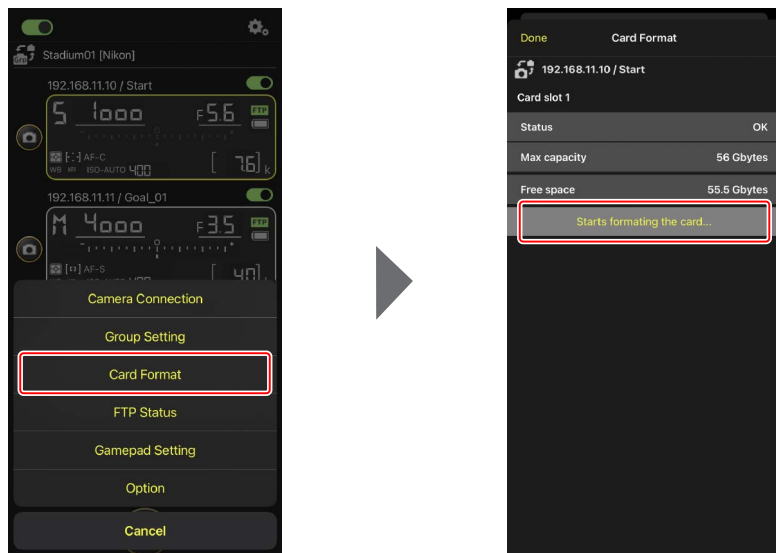

Скорость отправки и частота кадров

Снизив скорость загрузки и частоту кадров в режиме live view, можно ускорить работу NX Field при низкой скорости сети.

Выбор скорости отправки

Скорость отправки можно настроить, перейдя в  (параметры), выбрав **[Option]** (Параметры) > **[Network speed]** (Скорость сети) и передвинув ползунок.

- Коснитесь **[Done]** (Готово), чтобы сохранить изменения.

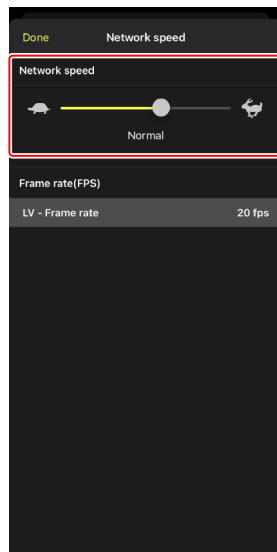

Выбор частоты кадров для режима Live view

Чтобы выбрать частоту кадров для отображения в режиме live view, перейдите в  (параметры), выберите **[Option]** (Параметры) > **[Network speed]** (Скорость сети) и коснитесь **[LV - Frame rate]** (Частота кадров в режиме live view).

- Выберите значение от 1 до 30 кадров в секунду. Если приложение работает медленно, вы можете повысить скорость его отклика, выбрав низкую частоту кадров.
- Коснитесь **[Done]** (Готово), чтобы сохранить изменения.

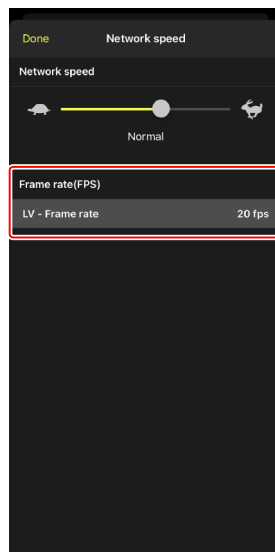

Параметры режима Live view

Частоту кадров также можно настроить в диалоговом окне параметров режима live view (📖 102).

Использование функции Wake-on-LAN для запуска таймеров режима ожидания на удаленных фотокамерах (только D6)

Фотокамера D6 поддерживает функцию Wake-on-LAN (WOL) приложения NX Field, используемую для запуска таймеров режима ожидания на удаленных фотокамерах. Чтобы использовать функцию WOL, необходимо предоставить приложению NX Field MAC-адрес удаленной фотокамеры.

Настройки подключения

Прекратите подключение к удаленной фотокамере, прежде чем вносить изменения в параметре [Connection Setting] (Настройка подключения).

Ввод MAC-адресов для удаленных фотокамер

При вводе MAC-адреса удаленной фотокамеры включается функция WOL.

1. Коснитесь  (кнопка параметров) и выберите [Camera Connection] (Подключение фотокамеры).

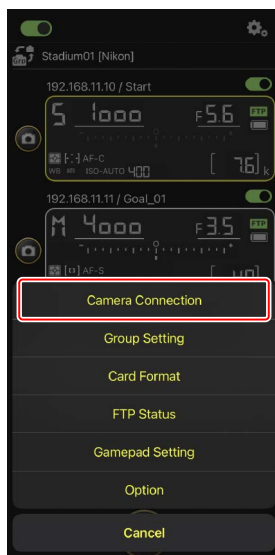

Использование функции Wake-on-LAN для запуска таймеров режима ожидания на удаленных фотокамерах (только D6)

2. Коснитесь области информации о подключении для удаленной фотокамеры D6, которую нужно настроить для использования с WOL.

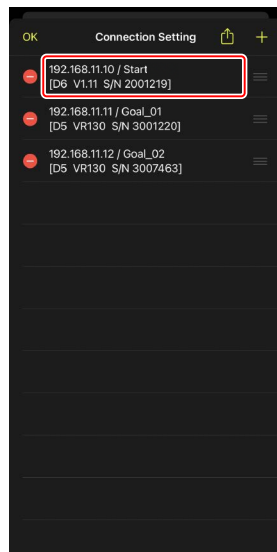

3. Введите MAC-адрес и коснитесь **[Save]** (Сохранить).

MAC-адрес удаленной фотокамеры можно просмотреть, выбрав **[Проводная LAN/WT]** > **[Параметры]** > **[Адрес MAC]** в меню настройки фотокамеры. Дефисы вводить не нужно.

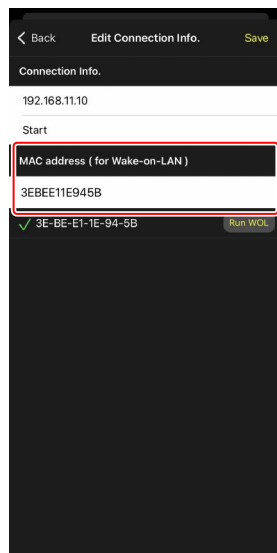

Использование функции Wake-on-LAN для запуска таймеров режима ожидания на удаленных фотокамерах (только D6)

Использование функции WOL для запуска таймеров режима ожидания на удаленных фотокамерах

Включите WOL, чтобы запустить таймеры режима ожидания на удаленных фотокамерах.

1. Коснитесь  (кнопка параметров) и выберите [Camera Connection] (Подключение фотокамеры).

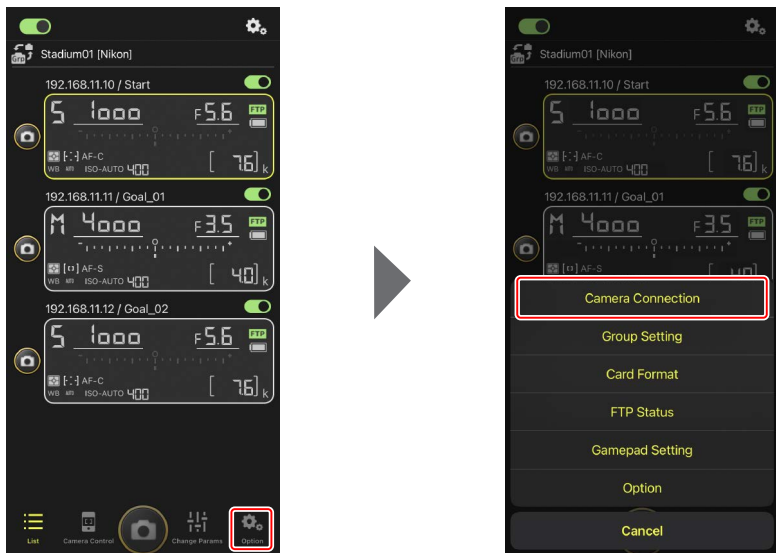

2. Коснитесь области информации о подключении для удаленной фотокамеры D6, которую нужно настроить для использования с WOL.

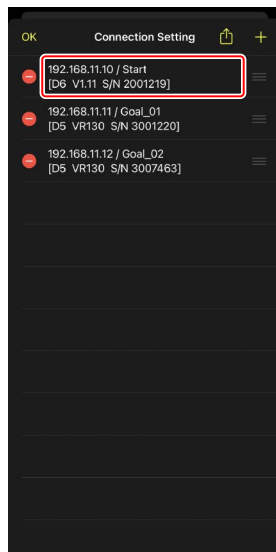

3. Коснитесь **Run WOL** (кнопка включения WOL).

Откроется диалоговое окно подтверждения; коснитесь **[OK]**, чтобы запустить таймер режима ожидания на удаленной фотокамере.

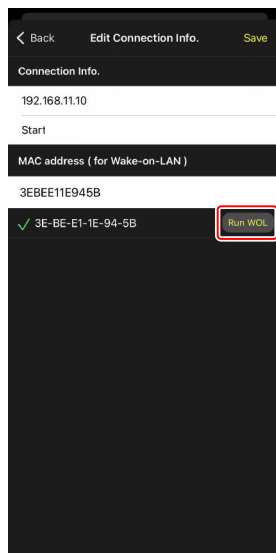

Использование функции Wake-on-LAN для запуска таймеров режима ожидания на удаленных фотокамерах (только D6)

☑ Внимание: Использование WOL

- Обратитесь к сетевому администратору за информацией о поддержке WOL.
- Учитывая, что для восстановления сетевого подключения после перезапуска таймера режима ожидания требуется около 30 секунд, мы рекомендуем выбрать 10 или 30 минут для параметра [**Таймер режима ожидания**] в меню фотокамеры.
- Убедитесь, что удаленная фотокамера включена.

🔍 Использование WOL для запуска таймера режима ожидания

Функцию WOL можно использовать для запуска таймера режима ожидания, только если удаленная фотокамера и iPhone или iPad находятся в одной сети. Функция WOL может не работать, если устройства находятся в разных сетях, подключенных через маршрутизатор.

Управление удаленными фотокамерами, подключенными к iPhone, с помощью геймпада

Чтобы использовать геймпад для спуска затворов на удаленных фотокамерах, подключенных к iPhone, перейдите в  (параметры) и выберите **[Gamepad Setting]** (Настройка геймпада).

- Кнопкам геймпада можно присвоить следующие функции:
 - **[Shooting all cameras]** (Съемка со всех фотокамер): Спуск затворов на всех подключенных удаленных фотокамерах.
 - **[Shooting selected camera]** (Съемка с выбранных фотокамер): Спуск затвора на подключенной удаленной фотокамере, выбранной из списка.
- Инструкции по подключению геймпада к iPhone см. в документации, прилагаемой к геймпаду.

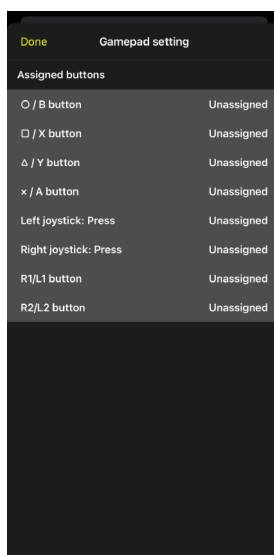
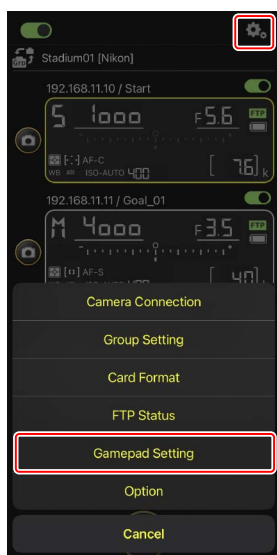

Прочие параметры

Чтобы получить доступ к таким настройкам, как тайм-ауты подключения и уровни уведомлений, перейдите в  (параметры) и выберите **[Option]** (Параметр).

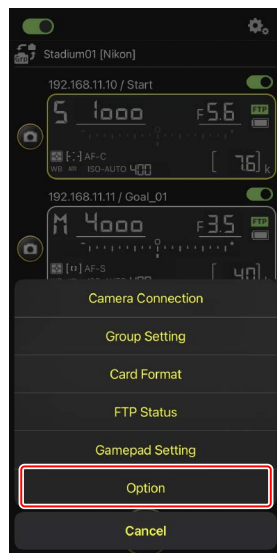

Элемент	Подэлемент	Описание
Misc settings (Различные настройки)	Sets date & time by local time (Установить местную дату и время)	Выберите, будут ли часы на удаленных фотокамерах синхронизироваться с iPhone.
	Connection timeout (Тайм-аут подключения)	Выберите, как долго приложение будет продолжать попытки подключения, если удаленная фотокамера не отвечает. Если подключение не будет установлено в выбранное время, будет зафиксирована ошибка.
	Enable the shooting menu bank (Включить банк меню режима съемки) (📖 131)	Выберите, будет ли включен выбор банка меню режима съемки.

Элемент	Подэлемент	Описание
Warning notification (Предупреждающее уведомление)	Enable notification (Включить уведомление)	Выберите, будут ли отображаться уведомления.
	Number of exposures remaining (Число оставшихся кадров)	Если оставшееся место на карте памяти удаленной фотокамеры станет ниже этого предела, отобразится предупреждение.
	Battery level (Уровень заряда батареи)	Если уровень заряда батареи удаленной фотокамеры станет ниже этого предела, отобразится предупреждение. Если выбрано «1%», подключение к удаленной фотокамере может быть прервано до того, как отобразится предупреждение.
Network speed (Скорость сети)	Network speed (Скорость сети)	Выберите скорость отправки.
	Frame rate (FPS) (Частота кадров (кадров в секунду)) (□ 164)	Выберите частоту кадров для отображения в режиме live view.
Wake-on-LAN (только D6)	Run Wake-on-LAN to cameras (Включить Wake-on-LAN на фотокамерах) (□ 165)	Выберите, будет ли включаться функция WOL.
Save camera settings (Сохранить настройки фотокамеры)	—	Сохраните текущие настройки в фотокамере.
Reboot camera (Перезагрузить фотокамеру)	Reboot all cameras (Перезагрузить все фотокамеры) (□ 134)	Перезагрузите все подключенные удаленные фотокамеры.
Information (Информация)	Version (Версия)	Просмотрите информацию о версии.
	License information (Информация о лицензии)	Просмотрите информацию о лицензии.
	Privacy policy (Политика конфиденциальности)	Просмотрите политику конфиденциальности.
	Support (Поддержка)	Откройте в веб-браузере веб-сайт поддержки клиентов.

Удаленная съемка и выбор снимков для загрузки с помощью iPad

Устройства iPad с приложением NX Field можно использовать для спуска затворов, видеозаписи или настройки параметров удаленных фотокамер, а также для выбора снимков для загрузки по FTP.

Загрузка снимков по FTP

Снимки, загруженные на FTP-серверы с помощью приложения NX Field, являются не копиями, хранящимися на iPad, а исходными снимками, хранящимися на карте памяти фотокамеры.

Режим «Split View» на iPad

Приложение NX Field поддерживает режим «Split View» на iPad.

Экраны приложения NX Field

Приложение NX Field запускается на экране списка. Элементы управления описаны ниже.



① Отображаемое имя и [Group Name] (Имя группы) (📖 60)

Отображаемое имя и имя группы. Коснитесь для переключения отображаемых имен.

② Переключатель состояния подключения (📖 67)

Включите или отключите подключение к удаленным фотокамерам, указанным под текущим отображаемым именем.

③ Спусковая кнопка затвора (на одной фотокамере)

Спускает затвор на выбранной удаленной фотокамере.

4 Информация об удаленных фотокамерах (📖 177)

Серия экранов, на которых отображается информация с верхних панелей управления фотокамер, включая выдержку и диафрагму. Фотокамерами можно управлять по отдельности с помощью спусковой кнопки затвора слева и переключателя подключения в правом верхнем углу каждого экрана. Коснитесь и удерживайте область информации об удаленной фотокамере, чтобы отобразить подменю для управления и настроек фотокамеры.

5 Флажок

Отображается при переходе в  (параметры) и выборе [**Group Release**] (Групповой спуск) для [**Option**] (Параметр) > [**Shooting Button (multi-camera setting)**] (Настройка кнопки съемки (для нескольких фотокамер)). При касании кнопки «Спусковая кнопка затвора (на нескольких фотокамерах)» происходит спуск затворов на всех помеченных флажком удаленных фотокамерах (📖 239).

6 Значок доступа к карте памяти

Горит во время записи данных на карту памяти удаленной фотокамеры.

7 Значок «Предспусковая съемка» (📖 208)

Отображается при выполнении предспусковой съемки из приложения NX Field (только на Z9 с прошивкой «С» версии 5.00 или более поздней).

8 Значок A-CAP (📖 245)

Отображается при выполнении автоматической съемки из приложения NX Field (только на Z9 с прошивкой «С» версии 5.00 или более поздней).

9 Фотосъемка с интервальным таймером (📖 233)

Отобразите параметры интервального таймера.

10 Список (📖 181)

Служит для открытия экрана списка.

11 Спусковая кнопка затвора (на нескольких фотокамерах)

Служит для спуска затворов на всех фотокамерах из списка удаленных фотокамер, у которых переключатель состояния подключения в данный момент находится в положении  (включено). Вы также можете спустить затвор только на выбранных удаленных фотокамерах (📖 239).

12 Live view

Открывается режим live view. Выберите вид «Плитка» (📖 189), «Главное/вспомогательное окно» (📖 190) или «Обложка» (📖 191) и делайте фотографии или изменяйте настройки фотокамеры.

13 Параметры (📖 188)

Служит для открытия экрана параметров.

14 Кнопка AF-ON

Фотокамеры фокусируются, пока удерживается эта кнопка. Коснитесь и удерживайте эту кнопку, когда функция предспусковой съемки включена, чтобы выполнить буферизацию предспусковой съемки. Действие кнопки можно изменить, коснувшись  (параметры) и выбрав [Option] (Параметр) > [AF-On button setting] (Настройка кнопки AF-On) (📖 320).

Информация об удаленной фотокамере

Просматривайте ту же информацию, которая отображается на верхней панели управления удаленной фотокамеры, включая выдержку и диафрагму.

■ Информация об удаленной фотокамере в списке удаленных фотокамер

Информация об удаленной фотокамере, отображаемая в списке удаленных фотокамер, включает такие сведения, как выбранный тип замера экспозиции и число оставшихся кадров. Коснувшись и удерживая область информации об удаленной фотокамере, можно открыть подменю, которое (помимо прочего) можно использовать для управления фотокамерой или изменения настроек (📖 179).

- Если включено **[Enable the shooting menu bank]** (Включить банк меню режима съемки), вы можете переключаться между банками меню режима съемки, проводя пальцем по области информации об удаленной фотокамере влево или вправо (📖 276).

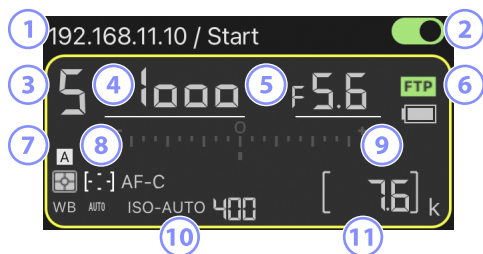

- ① IP-адрес/имя
- ② Переключатель подключения (на одной фотокамере)
- ③ Режим съемки
- ④ Выдержка
- ⑤ Диафрагма
- ⑥ Состояние FTP-соединения/уровень заряда батареи
- ⑦ Замер экспозиции/режим зоны АФ/режим фокусировки/баланс белого
- ⑧ Банк меню режима съемки (от «А» до «D»)
- ⑨ Индикатор экспозиции
- ⑩ Индикатор автоматической чувствительности ISO/чувствительность ISO
- ⑪ Число оставшихся кадров

■ Информация об удаленной фотокамере в режиме live view

Под экраном live view для каждой удаленной фотокамеры отображается краткая информация о настройках фотокамеры.

- Если в режиме live view выбран режим фотосъемки и включена функция **[Enable the shooting menu bank]** (Включить банк меню режима съемки), можно переключаться между банками меню режима съемки, проводя пальцем влево или вправо (только Z9 и Z8);  276).



- ① Банк меню режима съемки (от «A» до «D»)
- ② Режим съемки
- ③ Выдержка
- ④ Диафрагма
- ⑤ Индикатор автоматической чувствительности ISO/чувствительность ISO

■ Подменю «Обзор/настройки»

Коснувшись и удерживая область информации об удаленной фотокамере на экранах списка, можно отобразить следующие параметры. Коснитесь параметров, чтобы переключиться на желаемый вид экрана.



Параметр	Описание	
[Shows Tiled view live-view] (Live view в виде плитки)	Переключитесь на отображение экрана Live view в виде плитки.	189
[Shows Main-sub view live-view] (Главное и вспомогательное окно)	Переключитесь на отображение экрана Live view с главным и вспомогательным окном с выбранной удаленной фотокамерой, выполняющей функции главной фотокамеры.	190
[Shows Skin view] (Обложка)	Переключитесь на вид «Обложка».	191
[Camera Control] (Управление фотокамерой)	Отображаются элементы управления для выбранной фотокамеры.	182
[Change Params] (Изменить параметры):	Отображаются настройки для выбранной фотокамеры.	185
[Copy exposure info.] (Копировать информацию об экспозиции)	Просмотрите список удаленных фотокамер, на которые можно скопировать настройки экспозиции. Этот список также можно отобразить, коснувшись и удерживая область информации об удаленной фотокамере на экране управления фотокамерой или экране настроек фотокамеры.	265



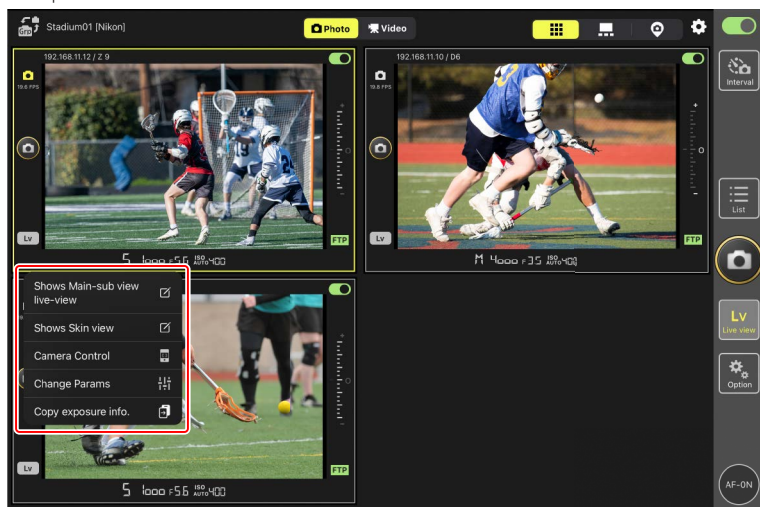

- Подмену можно открыть, коснувшись и удерживая панель live view в режиме просмотра live view «Плитка» или «Главное/вспомогательное окно».



- В режиме просмотра live view «Обложка» подменю можно отобразить, коснувшись и удерживая значок фотокамеры.
- При касании и удержании области информации об удаленной фотокамере на экране управления фотокамерой или настроек фотокамеры отображается только элемент [**Copy exposure info.**] (Копировать информацию об экспозиции).

Экран «Список»







Просмотрите информацию о фотокамерах, содержащихся в списке удаленных фотокамер.

- Затворы на всех фотокамерах, у которых переключатели состояния подключения находятся в положении  (включено), можно спустить одновременно ( 193). Вы также можете спустить затвор только на выбранных удаленных фотокамерах ( 239).
- Затворы выбранных фотокамер также можно спускать индивидуально ( 197).
- Если вы создали несколько отображаемых имен, вы можете переключаться между ними, касаясь  (кнопка отображения).



Экран «Управление фотокамерой»

Элементы управления фотокамерой можно отобразить, нажав и удерживая область информации или (в режиме просмотра «Плитка» или «Главное/вспомогательное окно») экран режима live view для нужной удаленной фотокамеры и выбрав [Camera Control] (Управление фотокамерой) в подменю «Обзор/настройки».

- Вы можете настроить фокусировку во время съемки с помощью элементов управления в  (вкладка фотокамеры) (только D6/D5;  198).
 - Выберите  (вкладка фотокамеры) и коснитесь  (кнопка A-CAP) для выполнения операций автоматической съемки (только прошивка для Z9 «С» версии 5.00 или более поздней;  245).
- Выберите  (вкладка просмотра) для просмотра снимков, сделанных с помощью удаленной фотокамеры. Вы также можете удалить снимки или загрузить их на FTP-сервер ( 280). Однако ее нельзя использовать, если выбрана  Video (вкладка видео) в режиме live view.
- Выберите  (вкладка live view), чтобы делать снимки во время просмотра изображения в реальном времени с удаленной фотокамеры ( 203).

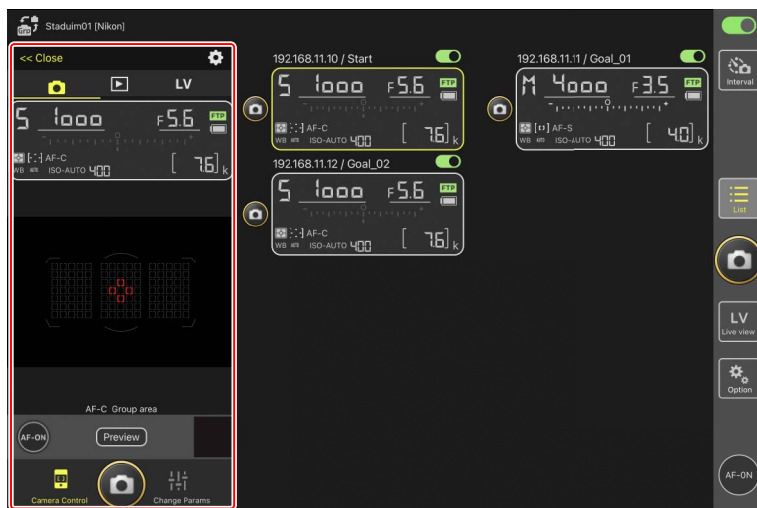

Изменение настроек фотокамеры на информационном дисплее удаленной фотокамеры



Настройки можно изменить, коснувшись следующих элементов на информационных панелях удаленной фотокамеры в режиме отображения элементов управления фотокамеры:

- Режим съемки
- Выдержка
- Диафрагма
- Замер экспозиции
- Режим зоны АФ
- Режим фокусировки
- Баланс белого
- Компенсация экспозиции
- ISO-AUTO (элемент управления автоматической чувствительностью ISO)
- Чувствительность ISO

■ Параметры управления фотокамерой

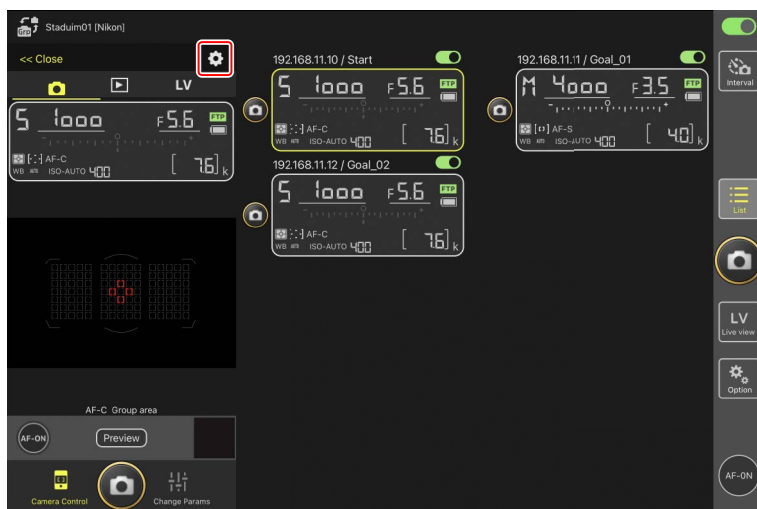
Чтобы отобразить настройки управления фотокамерой для текущей вкладки, коснитесь  (кнопка параметров управления фотокамерой) на экране управления фотокамерой.



Вкладка	Описание		
	Фотокамера	Измените настройки, связанные с фокусировкой.*	 260
	Просмотр	Измените настройки для экрана просмотра.*	 287
	LV	Измените настройки для режима Live view.*	 210

* Доступные параметры зависят от модели фотокамеры.

Экран «Изменить параметры»

Настройки фотокамеры можно отобразить, нажав и удерживая область информации или (в режиме просмотра «Плитка» или «Главное/вспомогательное окно») экран режима live view для нужной удаленной фотокамеры и выбрав [Change Params] (Изменить параметры) в подменю «Обзор/настройки». Этот экран можно использовать для настройки параметров фото- и видеосъемки удаленной фотокамеры, включая экспозицию, автофокусировку и качество изображения (□ 263, 268).





Изменение настроек фотокамеры на информационном дисплее удаленной фотокамеры

Настройки можно изменить, коснувшись следующих элементов на информационных панелях удаленной фотокамеры в режиме отображения «изменение параметров»:

- Режим съемки
- Выдержка
- Диафрагма
- Замер экспозиции
- Режим зоны АФ
- Режим фокусировки
- Баланс белого
- Компенсация экспозиции
- ISO-AUTO (элемент управления автоматической чувствительностью ISO)
- Чувствительность ISO

Экран настроек автоматической съемки (только Z9 с прошивкой «С» версии 5.00 или более поздней)

Выберите  (вкладка фотокамеры) на экране управления фотокамерой и коснитесь  (кнопка A-CAP), чтобы отобразить экран настроек автоматической съемки. Вы можете изменить настройки автоматической съемки, просмотреть предварительный результат, загрузить пользовательские предустановки, а также запустить или приостановить автоматическую съемку (📖 245).

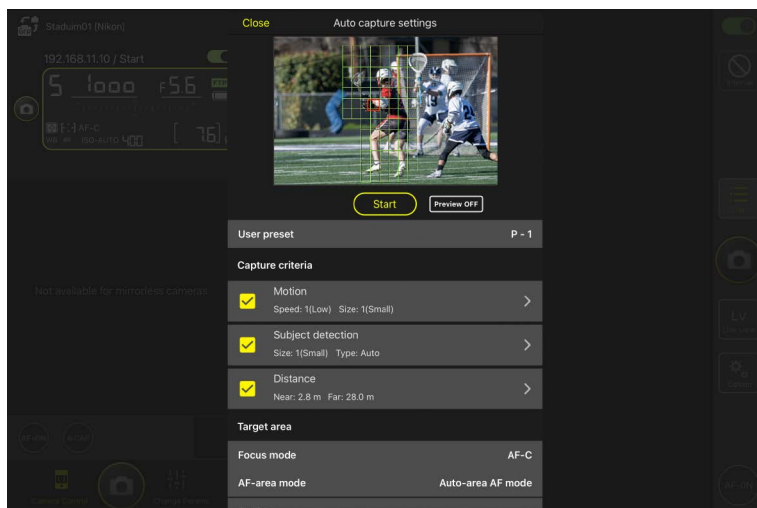

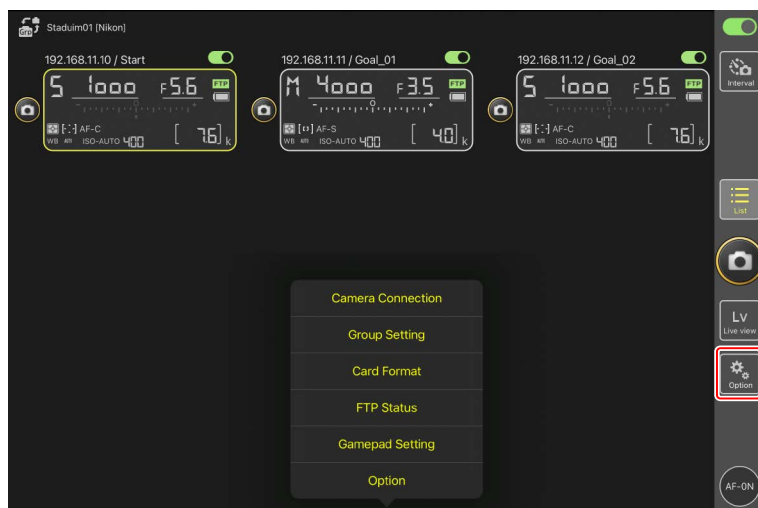

Экран «Параметры»

Служит для выполнения таких действий, как изменение настроек сети удаленной фотокамеры, группы и профиля FTP или форматирование карт памяти (320).





Live view

Коснитесь  (кнопка Live view) для одновременного просмотра в реальном времени через объективы нескольких удаленных фотокамер. Вы можете выбрать вид «Плитка», «Главное/вспомогательное окно» или «Обложка». Вы также можете переключать виды, касаясь и удерживая область информации об удаленной фотокамере и выбирая нужный вариант в подменю «Обзор/настройки» ( 179).

■ Вид «Плитка»

При отображении в виде «Плитка» экран разделен на окна Live view равного размера, по одному для каждой удаленной фотокамеры. Этот экран можно использовать для автофокусировки, фотосъемки и видеозаписи.

- Чтобы переключиться на вид «Плитка», коснитесь и удерживайте область информации для удаленной фотокамеры и выберите **[Shows Tiled view live-view]** (Показать live view в виде плитки) в подменю «Обзор/настройки» или выберите  (вкладка вида «Плитка»), которая находится выше по направлению к правому краю экрана многокамерного режима live view.
- На экране в виде «Плитка» может отображаться до девяти фотокамер одновременно.
- Для получения дополнительной информации см. разделы о фотосъемке ( 211) и видеозаписи ( 222) в виде «Плитка».

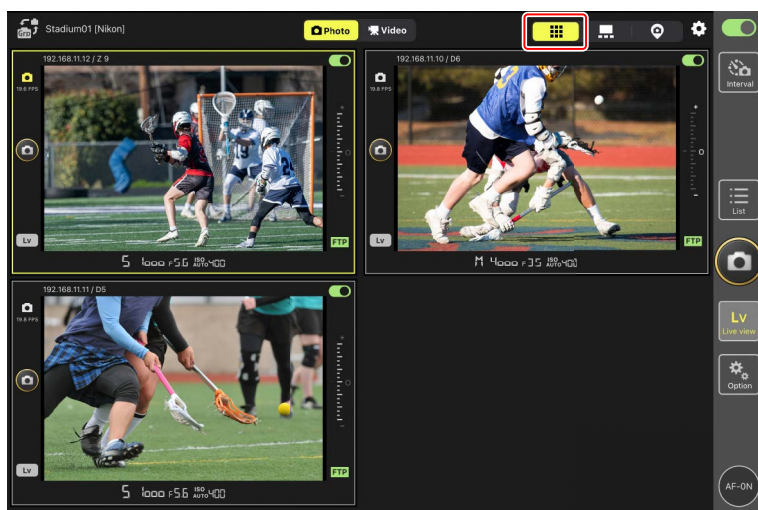

■ Главное/вспомогательное окно

Изображение с одной фотокамеры отображается в большом размере, а изображения с остальных фотокамер отображаются в меньшем размере. Этот экран можно использовать для автофокусировки, фотосъемки и видеозаписи.

- Чтобы переключиться на вид «Главное/вспомогательное окно», коснитесь и удерживайте область информации для удаленной фотокамеры и выберите **[Shows Main-sub view live-view]** (Показать live view в виде главного/вспомогательного окна) в подменю «Обзор/настройки» или выберите  (вкладка вида «Главное/вспомогательное окно»), которая находится выше по направлению к правому краю экрана многокамерного режима live view.
- Коснувшись вспомогательного окна, можно сделать его главным; изображение с фотокамеры, которое было в главном окне, переместится во вспомогательное окно.
- Для получения дополнительной информации см. разделы о фотосъемке (📖 213) и видеозаписи (📖 224) в виде «Основное и вспомогательное окно».

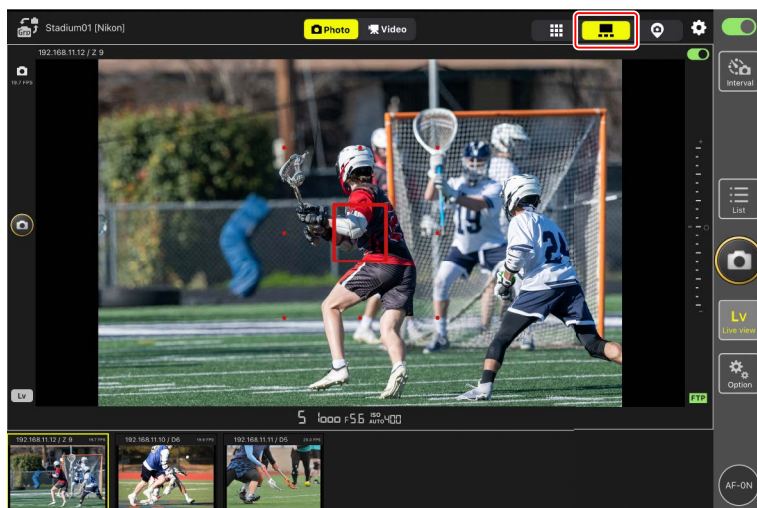

■ Вид экрана «Обложка»

В этом виде экрана изображения, хранящиеся на iPad, используются в качестве «обложек». Эту функцию можно использовать, например, для отображения карты, на которой показано расположение удаленных фотокамер.

- Чтобы переключиться на вид «Обложка», коснитесь и удерживайте область информации для удаленной фотокамеры и выберите **[Shows Skin view]** (Показать в виде обложки) в подменю «Обзор/настройки» или выберите  (вкладка вида «Обложка»), которая находится выше по направлению к правому краю экрана многокамерного режима live view.
- Дополнительную информацию см. в разделе [Настройки вида «Обложка»](#) (📖 226).

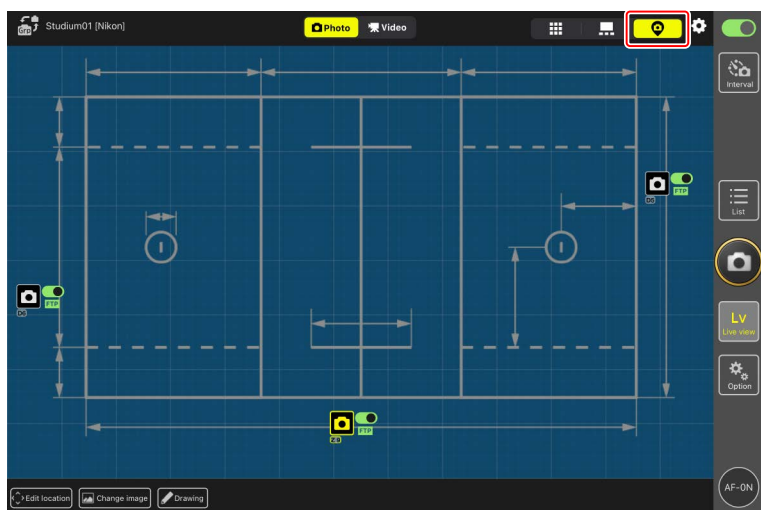

Фотосъемка с помощью приложения NX Field

В приложении NX Field затворы удаленных фотокамер можно спускать на экране списка или на экране Live view. Видео можно записывать во время просмотра в режиме live view в виде «Плитка» или «Основное и вспомогательное окно» (□ 220).



Фотосъемка в режиме отображения списка

Внимание: Фотосъемка на экране списка



Прямая трансляция изображения и реакция спусковой кнопки затвора могут запаздывать, если вы переключитесь в режим Live view сразу после съемки серии снимков на экране списка.





Параметры кнопки (AF-ON)

Чтобы выбрать способ действия кнопки  (AF-ON), перейдите на  (параметры) и выберите **[Option]** (Параметр) > **[AF-On button setting]** (Настройка кнопки AF-On).

- **[Push type]** (Касание и удерживание): Фотокамера фокусируется, пока удерживается  (кнопка AF-ON).
- **[Toggle type]** (Двукратное касание): Фокусировка начинается при касании  (кнопка AF-ON) и продолжается до тех пор, пока вы не коснетесь кнопки второй раз.

■ Фотосъемка с помощью нескольких удаленных фотокамер

Коснувшись  (спусковая кнопка затвора) в правой части экрана списка, можно спустить затворы на всех удаленных фотокамерах, у которых переключатели состояния подключения в данный момент находятся в положении  (включено).



- Чтобы сфокусировать все удаленные фотокамеры с помощью автофокусировки, коснитесь и удерживайте  (кнопка AF-ON).
- Информация о соответствующей удаленной фотокамере выделяется зеленым во время фотосъемки.
- Значок доступа к карте памяти ( 175) горит во время записи снимков на карту памяти.
- Значок  (FTP) мигает во время загрузки снимков на FTP-сервер.
- Вы также можете спустить затвор только на выбранных удаленных фотокамерах ( 239).



Отключение спуска на выбранных фотокамерах

Спуски затворов на выбранных фотокамерах можно отключить, коснувшись  (переключатель подключения) в правом верхнем углу раздела информации об удаленной фотокамере.



Выбор фотокамер для спуска

Вы можете выбрать типы удаленных фотокамер, которые будут спускать затворы при касании  (спусковая кнопка затвора), перейдя в  (параметры) и выбрав **[Option]** (Параметр) > **[Shooting Button (multi-camera) setting]** (Настройка кнопки съемки (несколько фотокамер)).



- **[Shooting Button (multi-camera) setting]** (Настройка кнопки съемки (несколько фотокамер)) применяется только к удаленным фотокамерам с теми же отображаемыми именами, которые в данный момент подключены к приложению NX Field.

Параметры	Фотокамеры для спуска затвора
[All cameras] (Все фотокамеры)	Все удаленные фотокамеры.
[Selected camera only] (Только выбранные фотокамеры)	Выбранные удаленные фотокамеры.
[All cameras except the selected one] (Все фотокамеры, кроме выбранных)	Все удаленные фотокамеры, кроме выбранных.
[Group Release] (Групповой спуск)	Выбранная удаленная фотокамера и все фотокамеры в той же съемочной группе.

Полноэкранный режим съемки



Выберите **[Camera Control]** (Управление фотокамерой) в подменю, коснувшись и удерживая информацию об удаленной фотокамере, а затем проведите вверх по  (спусковая кнопка затвора) на экране управления фотокамерой, чтобы переключиться в полноэкранный режим съемки.  (спусковая кнопка затвора) увеличится, заполнив весь кадр, что позволит вам делать снимки, не глядя на экран.



- Коснитесь  (кнопка AF-ON), чтобы начать операции фокусировки на всех подключенных удаленных фотокамерах; коснитесь ее еще раз, чтобы остановить фокусировку.
- Коснитесь экрана управления фотокамерой, чтобы спустить затворы всех подключенных удаленных фотокамер.
- Если [**Group Release**] (Групповой спуск) выбрано для [**Shooting Button (multi-camera) setting**] (Настройка кнопки съемки (для нескольких фотокамер)), вы можете коснуться  (спусковая кнопка затвора) для спуска затвора на всех удаленных фотокамерах в той же съемочной группе ([□ 239](#)).
- Коснитесь  в верхнем левом углу экрана, чтобы вернуться к экрану списка.

■ Фотосъемка с помощью одной фотокамеры

Для спуска затвора выбранной удаленной фотокамеры можно нажать относящуюся к ней  (спусковая кнопка затвора) на экране списка.

- Информация о соответствующей удаленной фотокамере выделяется зеленым во время фотосъемки.
- Значок доступа к карте памяти ( 175) горит во время записи снимков на карту памяти.
- Значок  (FTP) мигает во время загрузки снимков на FTP-сервер.



Настройка фокусировки для выбранной фотокамеры (только D6 и D5)



Вы можете сфокусировать выбранные удаленные фотокамеры перед съемкой.

1. Чтобы выбрать удаленную фотокамеру, коснитесь и удерживайте ее в списке и выберите [**Camera Control**] (Управление фотокамерой) в подменю «Обзор/настройки».

Отобразятся элементы управления для выбранной удаленной фотокамеры.

- Подменю можно открыть, коснувшись и удерживая панель live view в виде «Плитка» или «Главное/вспомогательное окно».



2. Выберите  (вкладка фотокамеры) и коснитесь  (кнопка предварительного просмотра).

Приложение получит данные предварительного просмотра с удаленной фотокамеры для справки во время фокусировки. Обратите внимание, что это изображение не в реальном времени; если объект перемещается, коснитесь  (кнопка предварительного просмотра) еще раз.





3. Коснитесь, чтобы разместить точку фокусировки.

Точка фокусировки переместится в выбранное положение.



4. Коснитесь и удерживайте  (кнопка AF-ON), чтобы сфокусироваться.

Удаленная фотокамера сфокусируется на объекте в выбранной точке фокусировки.

- Предварительный просмотр исчезнет с экрана, если коснуться  (кнопка AF-ON). Вы можете проверить фокусировку, снова коснувшись  (кнопка предварительного просмотра), чтобы получить данные предварительного просмотра еще раз.





5. Коснитесь  (спусковая кнопка затвора), чтобы сделать снимок.



Фотосъемка в режиме Live view



Доступ к фотосъемке в режиме Live view можно получить, выбрав удаленную фотокамеру на экране списка и выбрав **[Camera Control]** (Управление фотокамерой) или коснувшись  (кнопка Live view).

Внимание: Фотосъемка в режиме Live view

- Реакция спусковой кнопки затвора может запаздывать, если вы переключитесь на экран списка сразу после съемки серии снимков в режиме Live view.
- Переключатели режима фото/видео на фотокамерах Z9, Z8 и Z6III должны быть установлены в положение . Фотосъемка невозможна, когда выбрано .

Параметры кнопки (AF-ON)

Чтобы выбрать способ действия кнопки  (AF-ON), перейдите на  (параметры) и выберите **[Option]** (Параметр) > **[AF-On button setting]** (Настройка кнопки AF-On).

- **[Push type]** (Касание и удерживание) : Фотокамера фокусируется, пока удерживается  (кнопка AF-ON).
- **[Toggle type]** (Двукратное касание): Фокусировка начинается при касании  (кнопка AF-ON) и продолжается до тех пор, пока вы не коснетесь кнопки второй раз.

■ Выбор фотокамеры для фотосъемки с автофокусировкой в режиме live-view

Выберите удаленную фотокамеру для фотосъемки с автофокусировкой в режиме live-view.

1. Чтобы выбрать удаленную фотокамеру, коснитесь и удерживайте ее в списке и выберите [**Camera Control**] (Управление фотокамерой) в подменю «Обзор/настройки».

Отобразятся элементы управления для выбранной удаленной фотокамеры.

- Подменю можно открыть, коснувшись и удерживая панель live view в виде «Плитка» или «Главное/вспомогательное окно».



2. Коснитесь **LV** (вкладка Live view).

Отобразится изображение в реальном времени с удаленной фотокамеры.

- Если установлен зум-объектив с электроприводом, удаленная фотокамера может использовать элементы управления (☰ 215) приложения NX Field для увеличения или уменьшения масштаба.





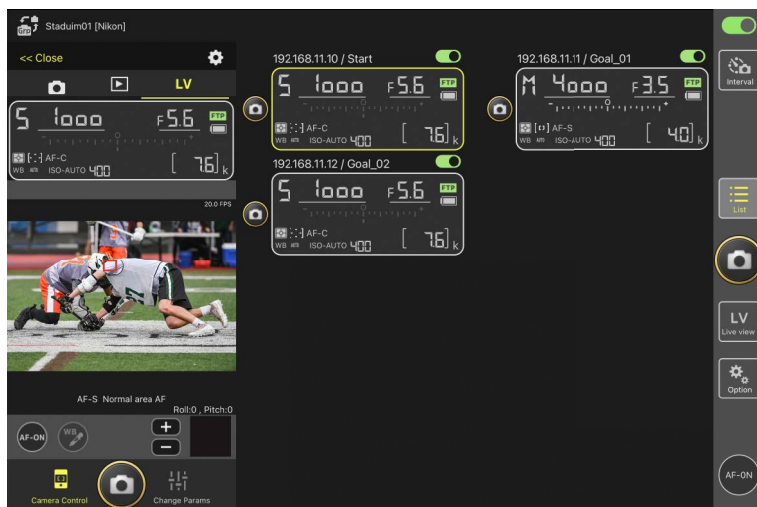

3. Коснитесь, чтобы разместить точку фокусировки.

Точка фокусировки переместится в выбранное положение.





4. Коснитесь и удерживайте  (кнопка AF-ON), чтобы сфокусироваться.

- Коснитесь и удерживайте  (кнопка AF-ON), когда функция предпусковой съемки включена, чтобы выполнить буферизацию предпусковой съемки. Коснувшись  (спусковая кнопка затвора) при удерживании  (кнопка AF-ON), можно сохранить серию, записанную во время буферизации. Действие кнопки можно изменить, коснувшись  (кнопка параметров) и выбрав [Option] (Параметр) > [AF-On button setting] (Настройка кнопки AF-On) ( 320).



✓ Активация АФ

Будет ли нажатие  (спусковая кнопка затвора) инициировать автофокусировку во время съемки в режиме live view, зависит от модели фотокамеры:



- Фотокамеры Z9, Z8, Z6III и D6: можно запустить автофокусировку, коснувшись  (спусковая кнопка затвора), при условии что [Затвор/"AF-ON"] выбрано для пользовательской настройки аБ [Активация АФ].
- Фотокамеры D5: Касание  (спусковая кнопка затвора) не инициирует автофокусировку, даже если [Затвор/"AF-ON"] выбрано для пользовательской настройки а8 [Активация АФ].

Использование функции «Предпусковая съемка» в режиме



«Высокоскоростной захват кадра +»

При выборе режима «Высокоскоростной захват кадра +» (C15, C30, C60 или C120) в качестве режима съемки фотокамеры можно использовать пользовательскую настройку d4 [Параметры предпуск. съемки] для выбора длины серии, записываемой с конца буфера памяти после нажатия спусковой кнопки затвора до конца, и максимальной длины серии, записываемой при полностью нажатой спусковой кнопке затвора. Настройки предпусковой съемки и режим съемки можно также изменить во вкладке [Exposure] (Экспозиция) (☐ 263) на экране настроек фотокамеры в приложении NX Field.

Регулировка фокусировки вручную

Если переключатель режима фокусировки объектива установлен в положение M/A или A/M, когда автофокусировка включена на фотокамере, фокусировку можно отрегулировать вручную, касаясь  и . При каждом касании фокусировка регулируется на величину, выбранную для [MF driving amount] (Шаг при ручной фокусировке) на экране  (параметры управления фотокамерой).

Кнопка AF-ON недоступна (только D5)

При выборе [AF-F] для [LV - AF mode] (Режим Live view с АФ)  (кнопка AF-ON) соответствующей удаленной фотокамеры отключается. Выберите [AF-S] для  (параметры управления фотокамерой) > [LV - AF mode] (Режим Live view с АФ) (☐ 245).

Фокусировка на фиксированном расстоянии

Чтобы сфокусироваться на фиксированном расстоянии, выберите ручную фокусировку на фотокамере. Обратите внимание, что вы не можете запустить автофокусировку или вручную отрегулировать положение фокусировки из приложения NX Field во время фокусировки на фиксированном расстоянии.

5. Коснитесь  (спусковая кнопка затвора), чтобы сделать снимок.

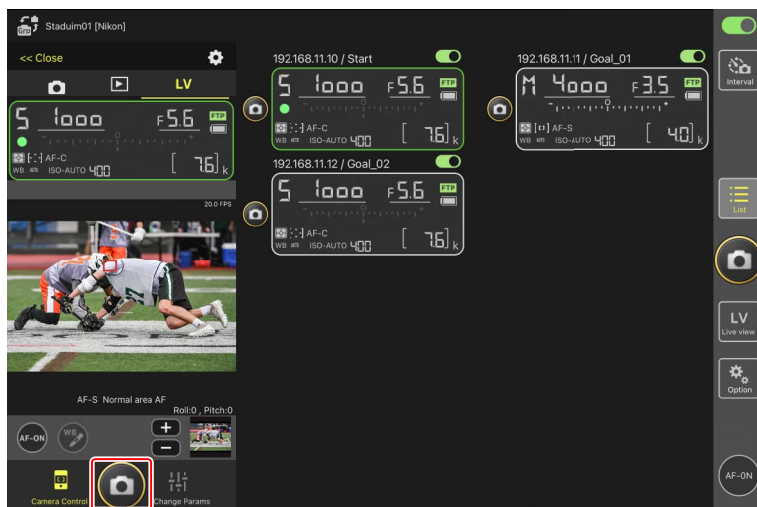



Настройки режима Live view фотокамеры

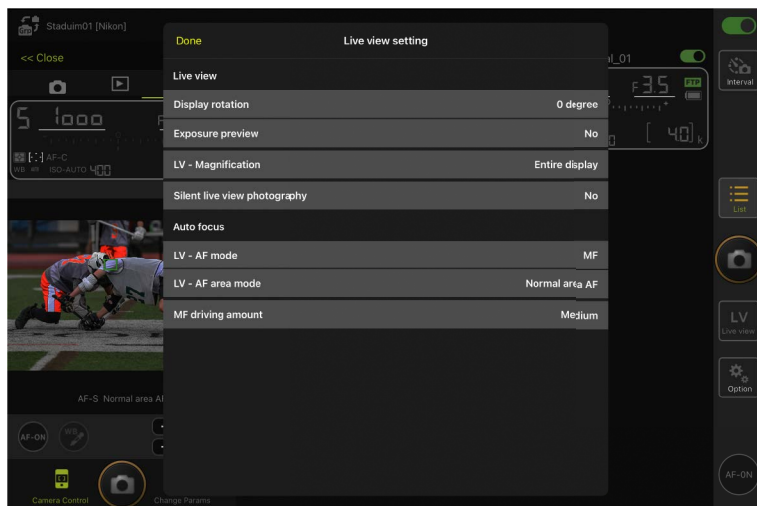





Чтобы настроить параметры режима live view фотокамеры, включая предварительный просмотр экспозиции и режим фокусировки, выберите **LV** (вкладка Live view) на экране управления фотокамерой и коснитесь  (кнопка параметров управления фотокамерой).

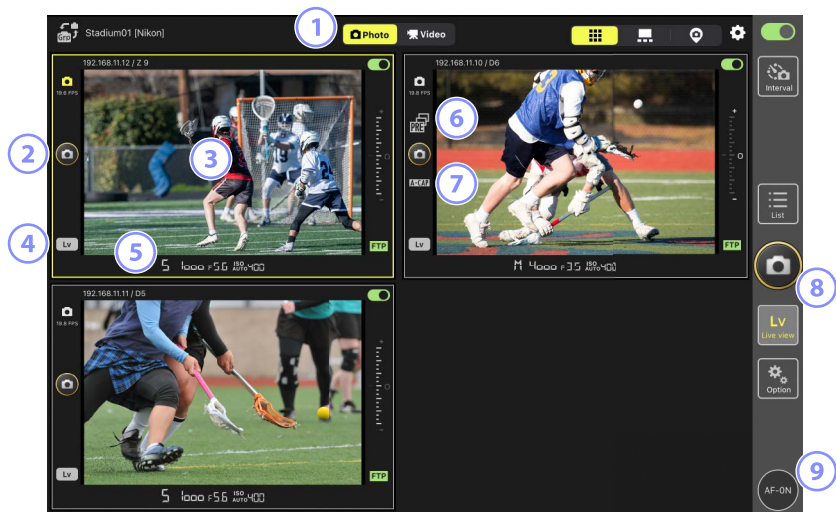



■ Фотосъемка на экране в виде «Плитка»: (кнопка Live view)

Коснувшись  (кнопка Live view) и выбрав  (вкладка вида «Плитка»), можно отобразить окна одинакового размера с видами через объективы всех удаленных фотокамер, у которых переключатели состояния подключения в данный момент находятся в положении  (включено).





- 1 Переключайтесь между режимами фото- и видеосъемки.
- 2 Чтобы спустить затвор на выбранной фотокамере, коснитесь  (спусковая кнопка затвора) слева от окна.
- 3 Коснувшись и удерживая экран live view, можно открыть подменю «Обзор/настройки», из которого, помимо прочего, можно получить доступ к панелям **[Camera Control]** (Управление фотокамерой) ( 260) и **[Change Params]** (Изменить параметры) ( 268).
- 4 Чтобы выйти из режима Live view только для выбранной фотокамеры, коснитесь  (кнопка live view) в левом нижнем углу окна.
- 5 Проведите пальцем по области информации об удаленной фотокамере в нижней части панели live view влево или вправо, чтобы выбрать банк меню режима съемки ( 276).
- 6 Отображается при выполнении предпусковой съемки из приложения NX Field (только на Z9 с прошивкой «С» версии 5.00 или более поздней) ( 208).

- ⑦ Отображается при выполнении автоматической съемки из приложения NX Field (только на Z9 с прошивкой «С» версии 5.00 или более поздней) (📖 245).
- ⑧ Чтобы спустить затворы всех фотокамер одновременно, коснитесь  (спусковая кнопка затвора) в правой части экрана.
- ⑨ Чтобы сфокусировать все удаленные фотокамеры с помощью автофокусировки, коснитесь и удерживайте  (кнопка AF-ON).

Размещение точки фокусировки.....







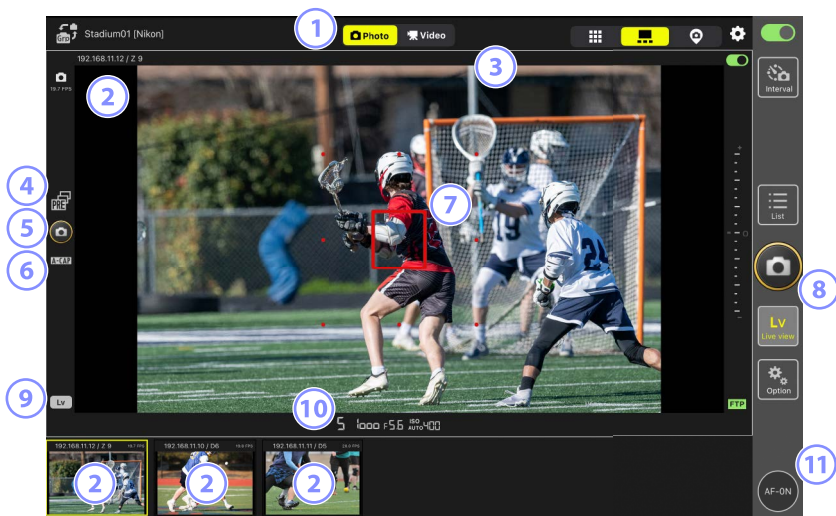

Чтобы разместить точку фокусировки, выберите вид «Главное/вспомогательное окно» или **LV** (вкладка live view) на экране управления фотокамерой.

■ Фотосъемка на экране в виде «Главное/вспомогательное окно»: (кнопка Live view)

Коснувшись  (кнопка Live view) и выбрав  (вкладка вида «Главное/вспомогательное окно»), можно отобразить виды через объективы всех удаленных фотокамер, у которых переключатели состояния подключения в данный момент находятся в положении  (включено). Изображение с главной фотокамеры отображается в большем размере, чем изображения с остальных фотокамер.



- 1 Переключайтесь между режимами фото- и видеосъемки.
- 2 Коснувшись вспомогательного окна, можно сделать его главным; изображение с фотокамеры, которое было в главном окне, переместится во вспомогательное окно. Коснувшись и удерживая экран live view, можно открыть подменю «Обзор/настройки», из которого, помимо прочего, можно получить доступ к панелям [**Camera Control**] (Управление фотокамерой) (📖 260) и [**Change Params**] (Изменить параметры) (📖 268).
- 3 Выберите и отредактируйте предустановки IPTC (📖 219).
- 4 Отображается при выполнении предпусковой съемки из приложения NX Field (только на Z9 с прошивкой «С» версии 5.00 или более поздней) (📖 208).

- 5 Чтобы спустить затвор на главной фотокамере, коснитесь  (спусковая кнопка затвора) в левой части экрана.
- 6 Отображается при выполнении автоматической съемки из приложения NX Field (только на Z9 с прошивкой «С» версии 5.00 или более поздней) ( 245).
- 7 Точка фокусировки (только главная фотокамера). Вы можете изменить положение точки фокусировки, коснувшись экрана. Для получения дополнительной информации см. [Выбор фотокамеры для фотосъемки с автофокусировкой в режиме live-view](#) ( 204).
- 8 Чтобы спустить затвор на выбранных фотокамерах ( 230), коснитесь  (спусковая кнопка затвора) в правой части экрана.
- 9 Чтобы выйти из режима Live view только для главной фотокамеры, коснитесь  (кнопка live view) в левом нижнем углу экрана.
- 10 Проведите пальцем по области информации об удаленной фотокамере в нижней части панели live view влево или вправо, чтобы выбрать банк меню режима съемки ( 276).
- 11 Чтобы сфокусировать все удаленные фотокамеры, отображаемые как в главном, так и во вспомогательном окне, коснитесь и удерживайте  (кнопка AF-ON).

Увеличение с зум-объективами с электроприводом

Если установлен зум-объектив с электроприводом, удаленная фотокамера может использовать элементы управления приложения NX Field для увеличения или уменьшения масштаба.





✓ Поддерживаемые фотокамеры

Эта функция доступна на:

- фотокамерах Z9 (прошивка «С» версии 5.10 или более поздней)
- фотокамерах Z8 (прошивка «С» версии 2.10 или более поздней)
- фотокамерах Z6III (прошивка «С» версии 1.10 или более поздней)

1. Коснитесь  (кнопка зуммирования с электроприводом) на экране live view.

Отобразится область инструментов.

-  (кнопка зуммирования с электроприводом) появляется на  (вкладка live view) на экране управления фотокамеры или на  (вкладка вида «Главное/вспомогательное окно») на экране live view.
 -  (вкладка live view) на экране управления фотокамерой

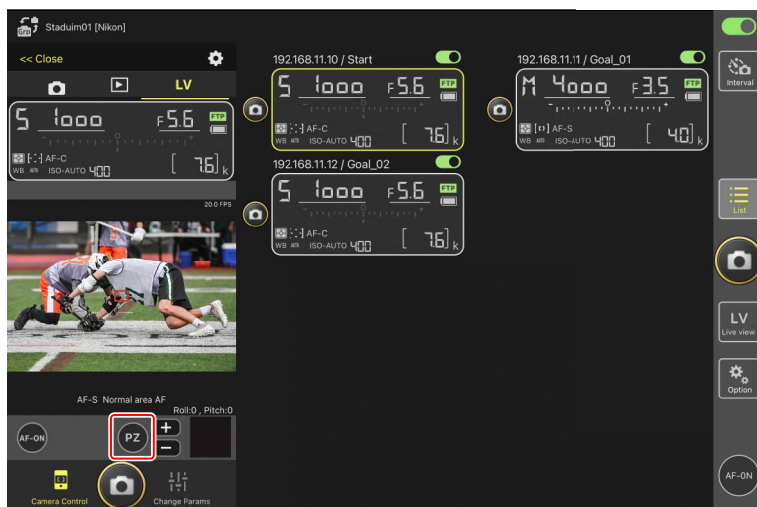

–  (вкладка вида «Главное/вспомогательное окно») на экране live view

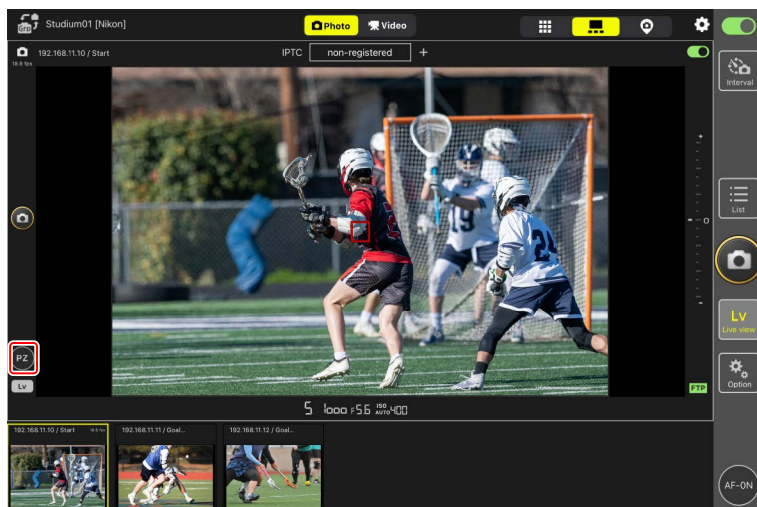

2. Коснитесь **W/T** для увеличения и уменьшения.

- Коснитесь **W** для уменьшения или **T** для увеличения.
- Коснитесь значения **[Speed]** (Скорость) для выбора скорости изменения масштаба из подменю.
- Коснитесь **PZ** (кнопка зуммирования с электроприводом) еще раз, чтобы скрыть область инструментов.

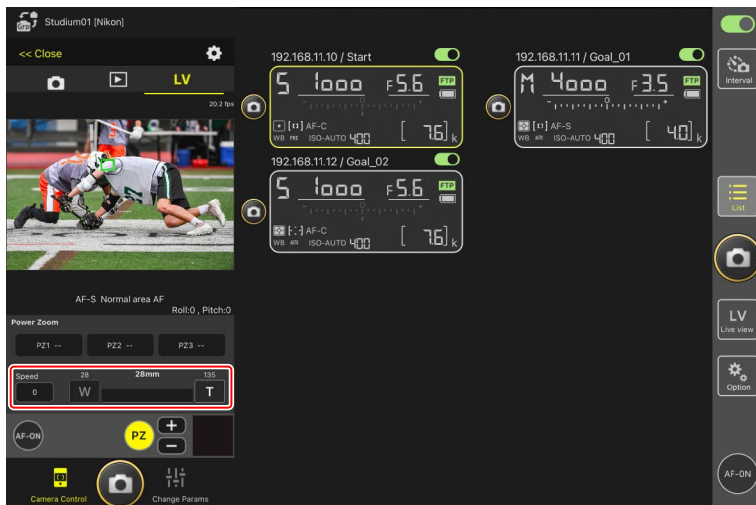

Сохранение положений зума

Коснитесь и удерживайте любой из параметров **[PZ1]** – **[PZ3]** и выберите **[Add Zoom position]** (Добавить положение зума) в подменю, чтобы сохранить текущее положение зума в качестве предустановки (за исключением объективов NIKKOR Z с размером матрицы APS-C, формата DX).

- Коснитесь нужной предустановки, чтобы вызвать ее.
- Чтобы удалить предустановку, коснитесь и удерживайте ее, а затем выберите **[Clear Zoom position]** (Очистить положение зума) в подменю.
- При установке зум-объектива с электроприводом, отличного от того, который использовался для сохранения предустановки, все сохраненные предустановки будут сброшены.

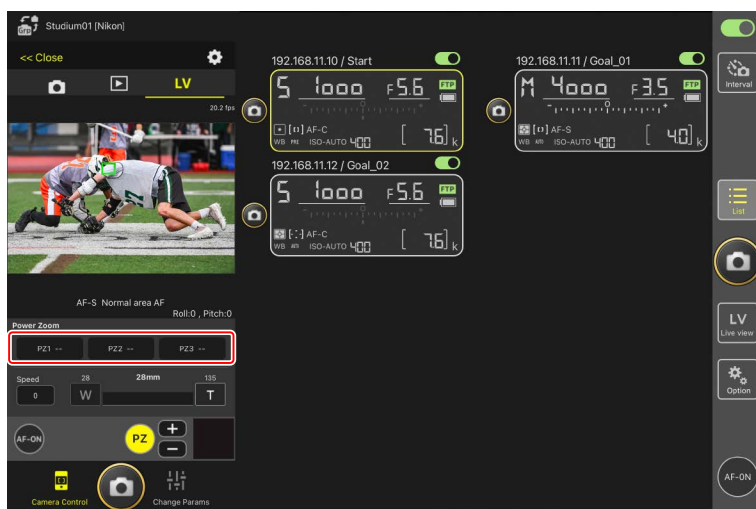

■ Автоматическое добавление предустановок IPTC к снимкам, сделанным в режиме live view (только для Z9/Z8/Z6III/D6/D5)

Вы можете выбирать и редактировать предустановки IPTC на экране в виде «Главное/вспомогательное окно» во время съемки в режиме live view.

- Выберите, коснувшись имени предустановки IPTC (или **[non-registered]** (не зарегистрировано), если не выбрано). Выбранная предустановка IPTC добавляется к снимку, сделанному в режиме главного окна.
- Коснитесь **[Edit]** (кнопка редактирования), чтобы отобразить экран редактирования для выбранной предустановки IPTC. Элементы можно редактировать по своему усмотрению.

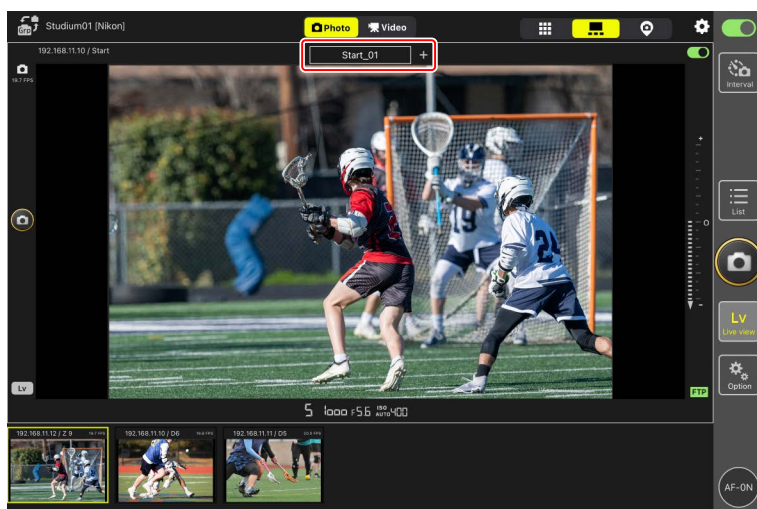



🔪 Создание предустановок IPTC в приложении NX Field

Создавайте предустановки IPTC в пункте **[Edit]** (Редактировать) под **[IPTC information]** (Информация о IPTC) во вкладке **[Info]** (Информация) (📖 274) на экране настроек фотокамеры.

Видеозапись в режиме live view



Видеозапись в режиме live view доступна в видах «Плитка» и «Основное и вспомогательное окно».

Внимание: Видеозапись

- Параметры в элементе управления фотокамерой  (вкладка просмотра) ( 280) не могут быть использованы, если выбрана  **Video** (вкладка видео).
- Видео размером более 4 Гб нельзя загружать через FTP.

Параметры (AF-ON)

Чтобы выбрать способ действия кнопки  (AF-ON), перейдите на  (параметры) и выберите **[Option]** (Параметр) > **[AF-On button setting]** (Настройка кнопки AF-On).



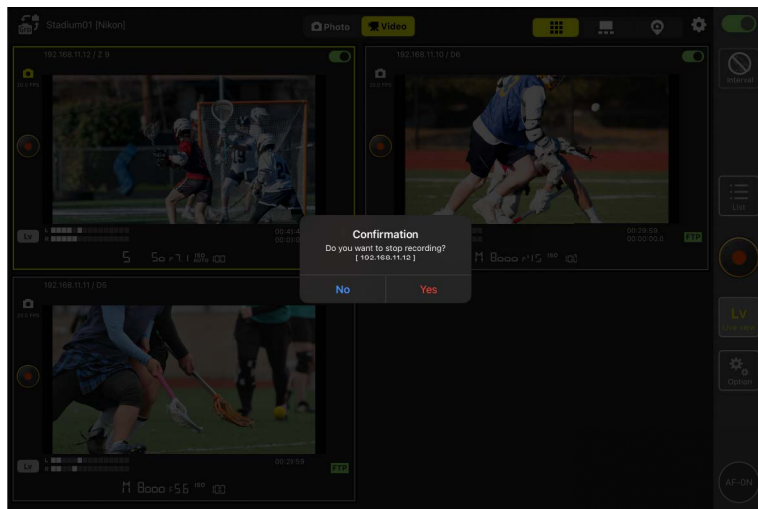

- **[Push type]** (Касание и удерживание): Фотокамера фокусируется, пока удерживается  (кнопка AF-ON).
- **[Toggle type]** (Двукратное касание): Фокусировка начинается при касании  (кнопка AF-ON) и продолжается до тех пор, пока вы не коснетесь кнопки второй раз.

Подсказка перед завершением записи





При желании можно настроить отображение диалогового окна подтверждения при касании кнопки «Стоп» для завершения записи. При выборе **[Yes]** (Да) запись завершается. Чтобы включить эту функцию, перейдите в  (параметры) > **[Option]** (Параметр) > **[Video setting]** (Настройка видео).



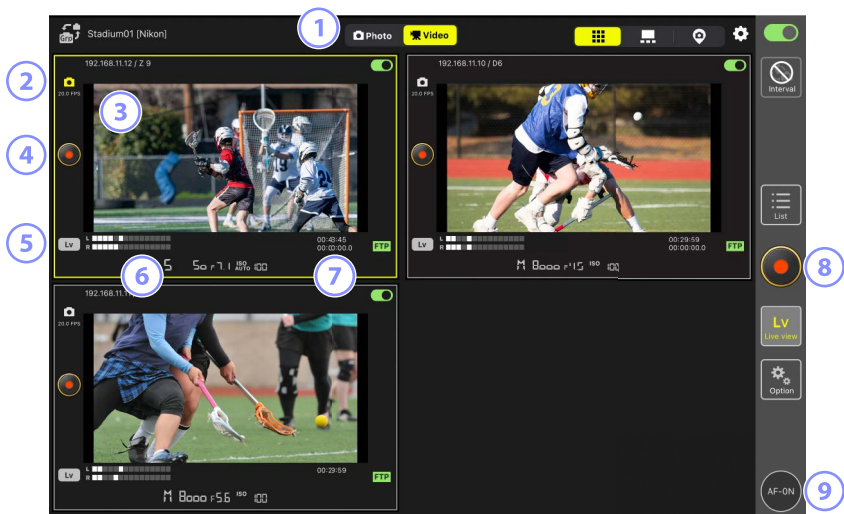

■ Видеозапись в виде «Плитка»

Коснувшись  (кнопка Live view) и выбрав  (вкладка вида «Плитка»), можно отобразить окна одинакового размера с видами через объективы всех удаленных фотокамер, у которых переключатели состояния подключения в данный момент находятся в положении  (включено). Чтобы выбрать режим видео, коснитесь  (вкладка видео).







- 1 Переключайтесь между режимами фото- и видеосъемки.
- 2 Частота кадров для режима live view ( 230).
- 3 Коснувшись и удерживая экран live view, можно открыть подменю «Обзор/настройки», из которого, помимо прочего, можно получить доступ к панелям [**Camera Control**] (Управление фотокамерой) ( 260) и [**Change Params**] (Изменить параметры) ( 268).
- 4 Чтобы начать запись на выбранной фотокамере, используйте  (кнопка записи видео) слева от окна.
- 5 Чтобы выйти из режима Live view только для выбранной фотокамеры, коснитесь  (кнопка live view) в левом нижнем углу окна.
- 6 Индикаторы громкости.

- ⑦ Число в первом ряду – время записи, во втором – временной код.
- ⑧ Чтобы начать запись видео на всех фотокамерах одновременно, коснитесь  (кнопка записи видео) в правой части экрана.
- ⑨ Чтобы сфокусировать все удаленные фотокамеры с помощью автофокусировки, коснитесь и удерживайте  (кнопка AF-ON).

Размещение точки фокусировки





Чтобы разместить точку фокусировки, выберите вид «Главное/вспомогательное окно» или **LV** (вкладка live view) на экране управления фотокамерой.

■ Видеозапись в виде «Основное и вспомогательное окно»

Коснувшись  (кнопка Live view) и выбрав  (вкладка вида «Главное/вспомогательное окно»), можно отобразить виды через объективы всех удаленных фотокамер, у которых переключатели состояния подключения в данный момент находятся в положении  (включено). Изображение с главной фотокамеры отображается в большем размере, чем изображения с остальных фотокамер. Чтобы выбрать режим видео, коснитесь  (вкладка видео).



- 1 Переключайтесь между режимами фото- и видеосъемки.
- 2 Частота кадров для режима live view (□ 230).
- 3 При касании вспомогательного окна оно становится основным; при этом вид с фотокамеры, который отображался в основном окне, переместится во вспомогательное окно. Коснувшись и удерживая экран live view, можно открыть подмену «Обзор/настройки», из которого, помимо прочего, можно получить доступ к панелям **[Camera Control]** (Управление фотокамерой) (□ 260) и **[Change Params]** (Изменить параметры) (□ 268).
- 4 Точка фокусировки (только главная фотокамера). Вы можете изменить положение точки фокусировки, коснувшись экрана. Для получения дополнительной информации см. [Выбор фотокамеры для фотосъемки с автофокусировкой в режиме live-view](#) (□ 204).

- 5 Чтобы начать запись видео на главной фотокамере, коснитесь  (кнопка записи видео) в левой части экрана.
- 6 Чтобы начать запись видео на всех фотокамерах одновременно, коснитесь  (кнопка записи видео) в правой части экрана.
- 7 Чтобы выйти из режима Live view только для главной фотокамеры, коснитесь  (кнопка live view) в левом нижнем углу экрана.
- 8 Индикаторы громкости.
- 9 Число в первом ряду – время записи, во втором – временной код.
- 10 Чтобы сфокусировать все удаленные фотокамеры, отображаемые как в главном, так и во вспомогательном окне, коснитесь и удерживайте  (кнопка AF-ON).

Настройки вида «Обложка»

Выберите изображение, хранящееся на iPad, чтобы сделать его «обложкой» в режиме отображения «Обложка» (🖼️ 191). Разместив значки на «обложке», представляющей собой план участка, можно быстро определять расположение удаленных фотокамер при работе на таких объектах, как стадионы или теннисные корты.

■ Выбор фона для вида «Обложка»

Чтобы выбрать фон для вида «Обложка», коснитесь [**Change image**] (Изменить изображение) в левом нижнем углу экрана и выберите снимок из памяти iPad.

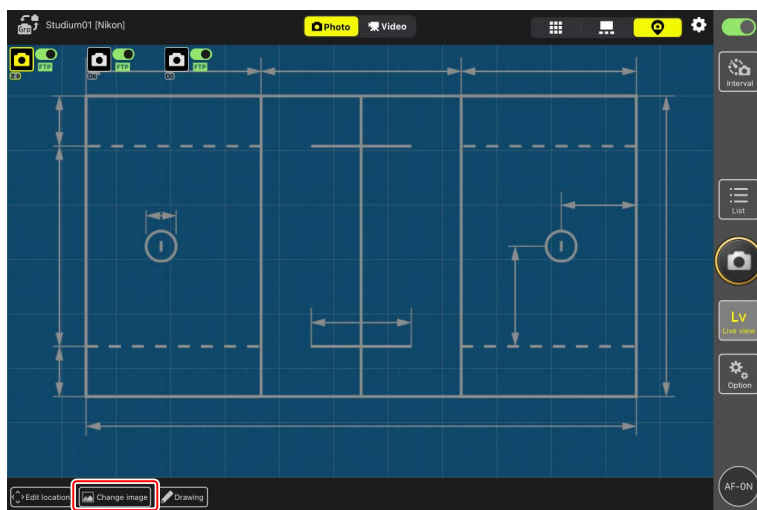

■ Нанесение на карту местоположения удаленных фотокамер

Разместите на фоновом рисунке значки, показывающие расположение удаленных фотокамер с выбранным отображаемым именем.

1. Коснитесь **[Edit location]** (Изменить место) в режиме отображения «Обложка».

Значки удаленных фотокамер будут выделены прерывистыми оранжевыми границами, указывающими на то, что их можно перемещать.

- Значок выбранной фотокамеры выделяется желтым цветом.

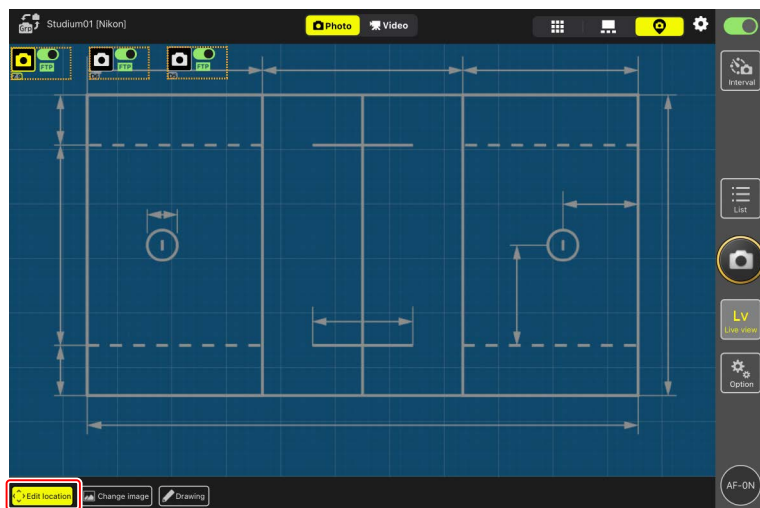

2. После размещения всех значков еще раз коснитесь [**Edit location**] (Изменить место).

Местоположение удаленных фотокамер будет сохранено.

- При касании и удержании значков отображается подменю.

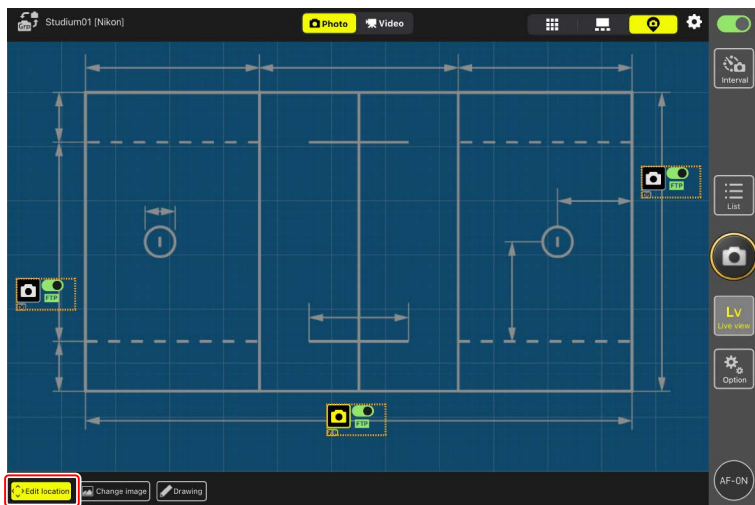



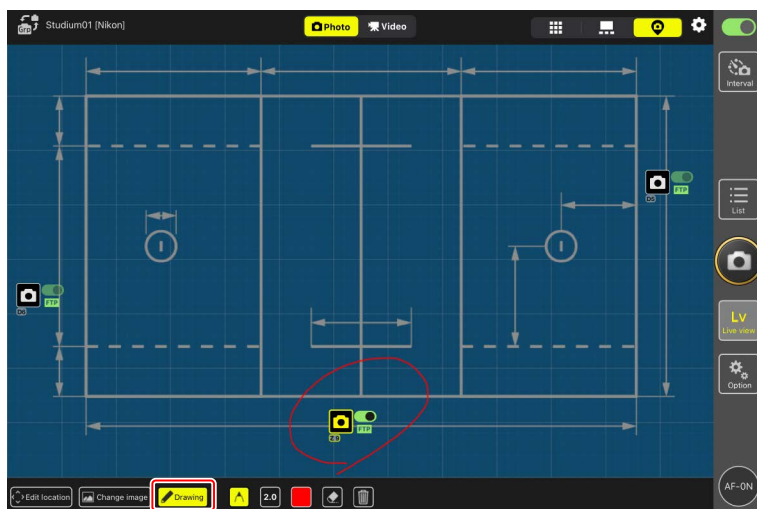

■ Добавление пометок на фон



Чтобы добавить рукописные пометки на фон в режиме «обложки», коснитесь [Drawing] (Нарисовать).



Элементы управления пометками описаны ниже.

Элемент управления	Описание
	Выберите, чтобы добавить рукописные пометки.
	Выберите толщину линии от [1.0] до [8.0].
	Выберите цвет. По умолчанию – красный.
	Выберите, чтобы стереть части пометок.
	Удалите все заметки.

Фотосъемка и видеозапись в виде «Обложка»

- В режиме просмотра «Обложка» вы можете делать фотографии или начинать видеозапись на всех фотокамерах, коснувшись  (спусковая кнопка затвора) или  (кнопка записи видео) в правой части экрана.
- При включении группового спуска на значках удаленных фотокамер устанавливаются флажки (📄 239).

Изменение настроек Live view

Настройку частоты кадров для режима Live view и непрозрачности обложки можно выполнить с помощью  (кнопка параметров режима Live view).

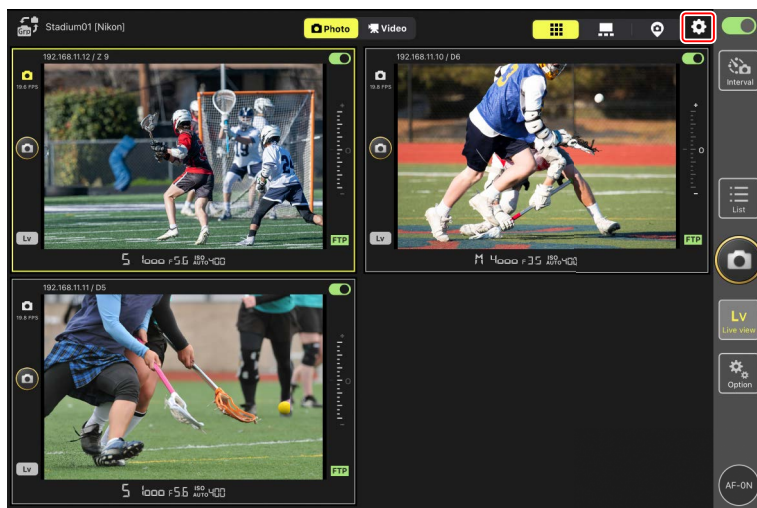

Элемент	Подэлемент	Описание
Frame rate (FPS) (Частота кадров (к/с))	Frame rate of main LV (Частота кадров главного окна Live view)	Выберите частоту кадров для главного окна из семи вариантов, от [1 fps] (1 кадр в секунду) до [30 fps] (30 кадров в секунду).
	Frame rate of sub LV (Частота кадров вспомогательного окна Live view)	Выберите частоту кадров для вспомогательных окон из семи вариантов, от [1 fps] (1 кадр в секунду) до [30 fps] (30 кадров в секунду).
	Frame rate of tile LV (Частота кадров Live view в виде плитки)	Выберите частоту кадров для вида «Плитка» из семи вариантов, от [1 fps] (1 кадр в секунду) до [30 fps] (30 кадров в секунду).

Элемент	Подэлемент	Описание
Image size (Размер изображения)	Image size of main LV (Размер изображения главного окна live view)	Выберите размер изображения для главного окна из [Equivalent to QVGA] (Эквивалент QVGA), [Equivalent to VGA] (Эквивалент VGA), [Equivalent to XGA] (Эквивалент XGA).
	Image size of sub LV (Размер изображения вспомогательного окна live view)	Выберите размер изображения для вспомогательного окна из [Equivalent to QVGA] (Эквивалент QVGA), [Equivalent to VGA] (Эквивалент VGA), [Equivalent to XGA] (Эквивалент XGA).
	Image size of tile LV (Размер изображения для плитки на экране live view)	Выберите размер изображения для вида «Плитка» из [Equivalent to QVGA] (Эквивалент QVGA), [Equivalent to VGA] (Эквивалент VGA), [Equivalent to XGA] (Эквивалент XGA).
Image compression (Сжатие изображения)	Image compression of main LV (Сжатие изображения главного окна live view)	Выберите качество изображения для главного окна из шести вариантов от [BASIC] (БАЗОВОЕ) до [FINE★] (ХОРОШЕЕ★).
	Image compression of sub LV (Сжатие изображения вспомогательного окна live view)	Выберите качество изображения для вспомогательного окна из шести вариантов от [BASIC] (БАЗОВОЕ) до [FINE★] (ХОРОШЕЕ★).
	Image compression of tile LV (Сжатие изображения для плитки на экране live view)	Выберите качество изображения для плитки из шести вариантов от [BASIC] (БАЗОВОЕ) до [FINE★] (ХОРОШЕЕ★).
Shooting Button (multi-camera) setting (Настройка кнопки съемки (для нескольких фотокамер))	Shooting Button (Кнопка съемки)	<p>Выберите, какие фотокамеры будут спускать затвор при касании кнопки в правой части главного окна: [All cameras] (Все фотокамеры), [Selected camera only] (Только выбранные фотокамеры), [All cameras except the selected one] (Все фотокамеры, кроме выбранных) или [Group release] (Групповой спуск).</p> <ul style="list-style-type: none"> • Это тот же элемент, что и [Shooting Button (multi-camera) setting] (Настройка кнопки съемки (для нескольких фотокамер)) в  (параметры) > [Option] (Параметр (□ 240)). Изменения, внесенные в один из элементов, распространяются на оба. • Недоступно во время записи видео.

Элемент	Подэлемент	Описание
Focus point display setting (Main-sub view) (Настройка отображения точки фокусировки (главная/вспомогательная))	Focus point display (Отображение точки фокусировки)	Выберите, будет ли точка фокусировки отображаться в виде красной рамки в главном окне. Вы можете перемещать точку фокусировки, коснувшись дисплея, даже если красная рамка скрыта.
Skin image (Изображение обложки)	Opacity (Непрозрачность)	Отрегулируйте непрозрачность изображения «Обложки»; выберите значение от 0% до 100% с шагом 5%.

Фотосъемка с интервальным таймером

Настройте удаленные фотокамеры на съемку с интервальным таймером, чтобы автоматически делать выбранное количество снимков через выбранный интервал времени.

☑ **Внимание: Фотосъемка с интервальным таймером**

- Настройте удаленные фотокамеры на любой режим спуска, кроме автоспуска или **Мир**.
- Некоторые функции недоступны во время фотосъемки с интервальным таймером, включая переключение между отображением в виде списка и режимом live view, а также копирование настроек экспозиции.
- Фотосъемка с интервальным таймером приостанавливается, если пользователь просматривает элементы управления фотокамерой или экран настроек фотокамеры во время съемки во вкладке **[NORMAL]** (ОСНОВНЫЕ НАСТРОЙКИ) или **[Advance]** (Расширенные настройки). Если закрыть любой из этих экранов, съемка возобновится. Обратите внимание, что независимо от того, когда съемка была приостановлена, следующая съемка будет начата с начала интервала.



🔍 **Настройка параметров фотокамеры для съемки с интервальным таймером**

Иногда фотокамера может не спускать затвор, если на ней включена функция автофокусировки с приоритетом фокусировки. Чтобы обеспечить съемку с выбранным интервалом, выберите **[Спуск]** для пользовательских настроек а1 **[Выбор приор. для AF-C]** и а2 **[Выбор приор. для AF-S]** или выполняйте фокусировку вручную.

1. Коснитесь  (кнопка фотосъемки с интервальным таймером).



2. Настройте параметры интервального таймера.

В приложении NX Field есть вкладки интервального таймера **[Normal]** (Обычные настройки), **[Advance]** (Расширенные настройки) и **[In camera]** (Встроенные настройки), и в каждой есть своя  (кнопка запуска) и  (кнопка остановки). Доступные параметры зависят от выбранной вкладки; параметры, выбранные на одной вкладке, не влияют на другие.

Выбор интервала

Выберите интервал, превышающий время, необходимое для выполнения выбранного количества снимков с прогнозируемой выдержкой. Если интервал слишком короткий, фотокамера может пропускать кадры или вообще пропустить интервал.

Продолжительность серии

Количество снимков, которые можно сделать за выбранное время, зависит от режима съемки фотокамеры.

- **[Normal]** (Основные настройки)
 - Интервал (от 1 секунды до 2 часов)
 - Продолжительность серии («нет» или значения до 5 000 мс)
 - Целевая удаленная фотокамера.

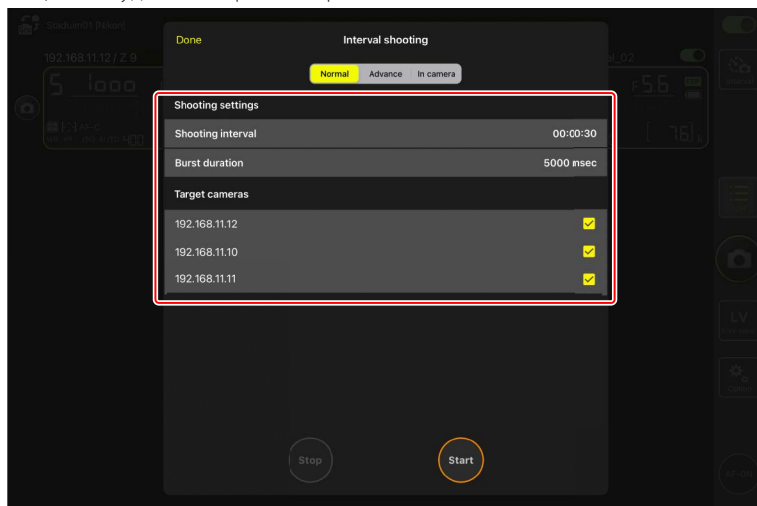

- **[Advance]** (Расширенные настройки)
 - Коснитесь **[+Add]** (Добавить) для доступа к следующим настройкам:
 - Время начала и окончания (час и минута)
 - Прерывать/не прерывать соединение с фотокамерой по окончании съемки с интервальным таймером
 - Интервал (от 1 секунды до 2 часов)
 - Продолжительность серии («нет» или значения до 5 000 мс)
 - Целевая удаленная фотокамера или группа

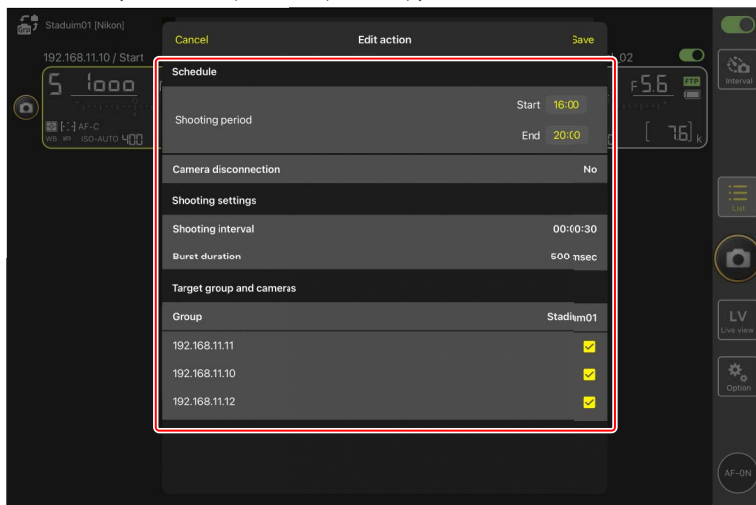

- **[In camera]** (в фотокамере)

Выполните фотосъемку с интервальным таймером в соответствии с настройками, выбранными для параметра **[Съемка с интервалом]** в меню фотосъемки фотокамеры. Приложение NX Field используется только для запуска и остановки съемки с интервальным таймером. Этот параметр доступен при использовании совместимых удаленных фотокамер (только Z9, Z8 и Z6III).

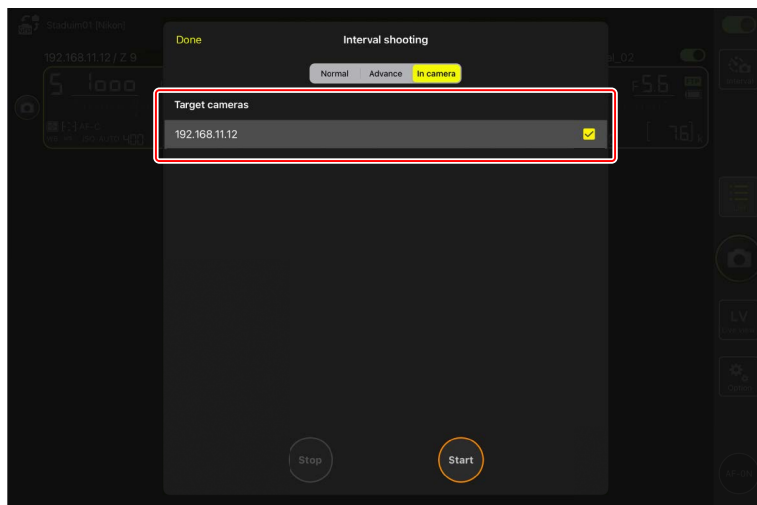

3. Коснитесь  (кнопка запуска).

Начнется съемка с интервальным таймером.

- Если вы выбрали время начала съемки, съемка начнется в выбранное время.
- Съемку с интервальным таймером можно прервать, коснувшись  (кнопка остановки).

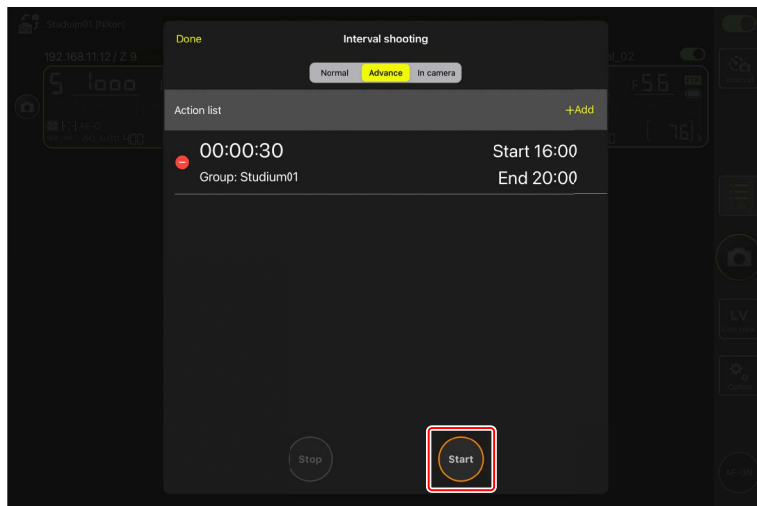

Фотосъемка между интервалами

Во время съемки с интервальным таймером затвор можно спускать в обычном режиме между интервалами.

Групповой спуск

Приложение NX Field позволяет одновременно спускать затворы на всех удаленных фотокамерах, которым присвоено одно и то же отображаемое имя (□ 47).

Дальнейшее разделение удаленных фотокамер с одним отображаемым именем на более мелкие съемочные группы позволяет спускать затвор только на нужных фотокамерах, чтобы оптимизировать процесс съемки.

- Включите функцию группового спуска перед созданием съемочных групп и запуском группового спуска (□ 240).
- Настройки съемочной группы и функцию группового спуска затвора можно использовать при съемке в списке удаленных фотокамер или на экранах live view в виде «Плитка», «Главное/вспомогательное окно» и «Обложка».

Включение группового спуска

Перейдите в  (параметры) и выберите **[Group Release]** (Групповой спуск) для **[Option]** (Параметр) > **[Shooting Button (multi-camera) setting]** (Настройка кнопки съемки (для нескольких фотокамер)), чтобы создать съемочные группы и включить групповой спуск.

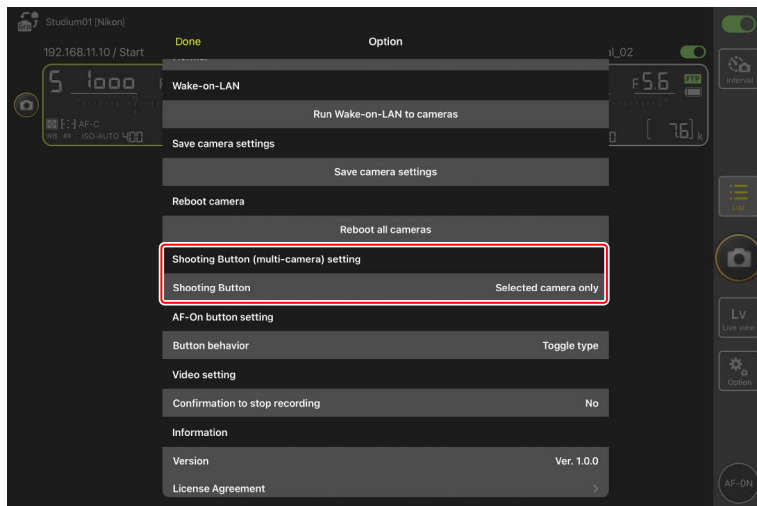

[Shooting Button (multi-camera) setting] (Настройка кнопки съемки (для нескольких фотокамер)) в настройках live view

Элемент **[Shooting Button (multi-camera) setting]** (Настройка кнопки съемки (для нескольких фотокамер)) можно задать из настроек live view или из  (параметры) > **[Option]** (Параметр). Изменения, внесенные в один из элементов, распространяются на оба.

Создание съемочных групп

Создайте съемочную группу, установив флажки на «дочерних» удаленных фотокамерах и выбрав «родительскую» удаленную фотокамеру из списка или в главном окне.

- Настройки съемочной группы будут сохранены автоматически. Если удаленная фотокамера, выбранная в качестве «родительской», будет отменена в списке или отображена во вспомогательном окне, а затем будет снова выбрана в списке или отображена в главном окне, флажки на «дочерних» удаленных фотокамерах установятся автоматически.

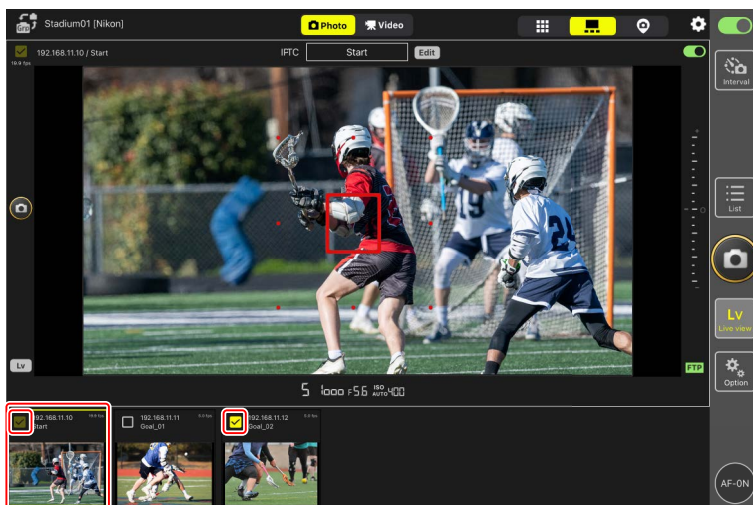

- Поскольку настройка съемочной группы сохраняется для каждой «родительской» удаленной фотокамеры, флажок на «родительской» удаленной фотокамере не будет автоматически установлен, если «дочерняя» удаленная фотокамера выбрана в списке или отображается в главном окне.

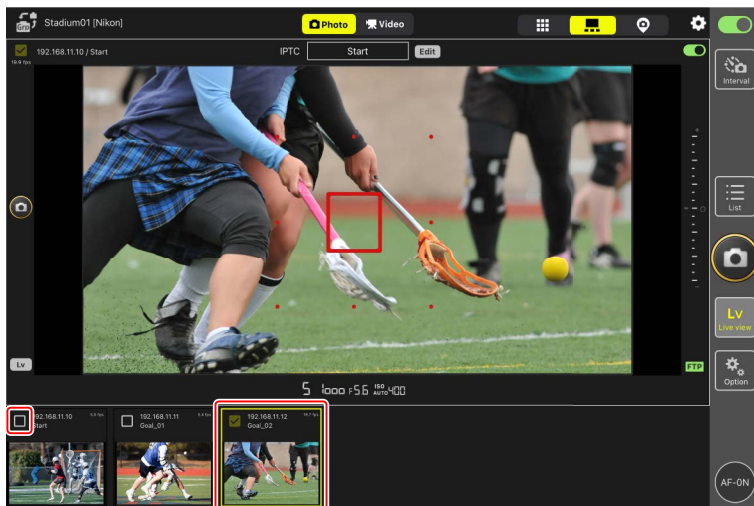

Групповые спуски

Выполните групповой спуск для созданной съемочной группы.

- Включите групповой спуск и выберите удаленные фотокамеры для съемочной группы перед съемкой (☐ 240, 241).

1. В списке удаленных фотокамер или на экранах live view в виде «Плитка», «Главное/вспомогательное окно» и «Обложка» выберите «родительскую» удаленную фотокамеру для съемочной группы или отобразите ее в главном окне.

Это приведет к автоматическому установлению флажков на всех «родительских» и «дочерних» удаленных фотокамерах в съемочной группе для группового спуска.

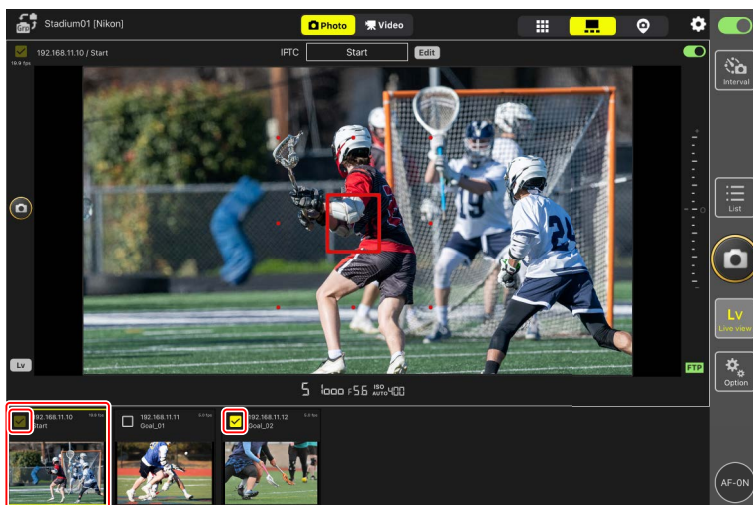

2. Коснитесь  (спусковая кнопка затвора).

Это приводит к спуску затворов на выбранных удаленных фотокамерах.

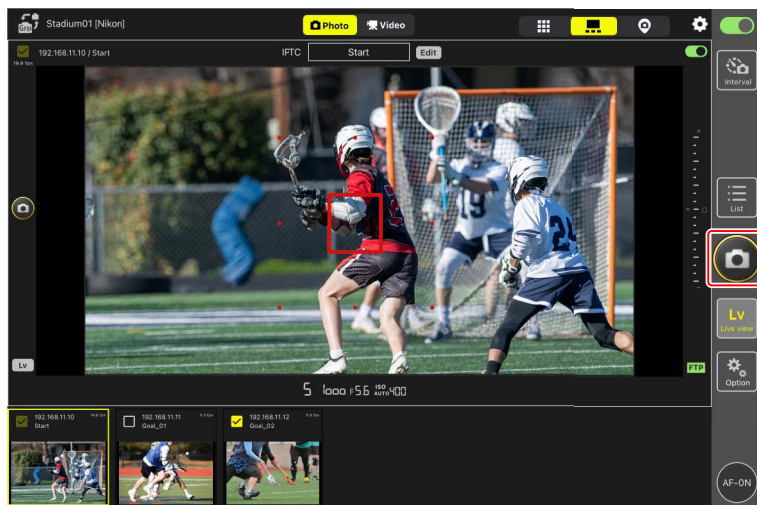

Выполнение операций автоматической съемки в приложении NX Field

Используйте приложение NX Field для запуска, приостановки или изменения настроек автоматической съемки на фотокамере (только Z9 с прошивкой «С» версии 5.00 или более поздней).

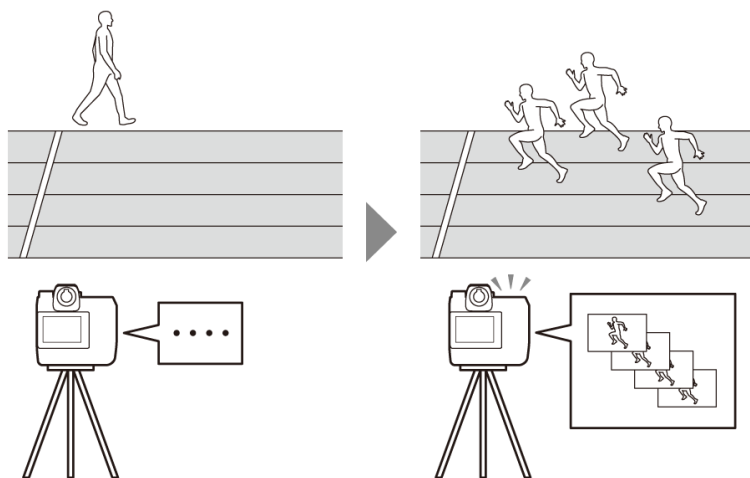

Что такое «автоматическая съемка»?

Автоматическая съемка – это функция, позволяющая делать фотографии или записывать видеоролики автоматически, когда фотокамера распознает объект. Выбирая критерии запуска автоматической съемки, фотографы создают фактически беспилотную фотокамеру, которая может делать фотографии или снимать видеоролики автоматически, без дополнительных действий с их стороны.



- Подробные сведения об автоматической съемке см. в дополнительных инструкциях для прошивки «С» версии 5.00 в *Подробном руководстве для Z9*.

Экран настроек автоматической съемки

Выберите  (вкладка фотокамеры) на экране управления фотокамерой и коснитесь  (кнопка A-CAP), чтобы отобразить экран настроек автоматической съемки (📖 182). Вы можете изменить настройки автоматической съемки, просмотреть предварительный результат, загрузить пользовательские предустановки, а также запустить или приостановить автоматическую съемку.

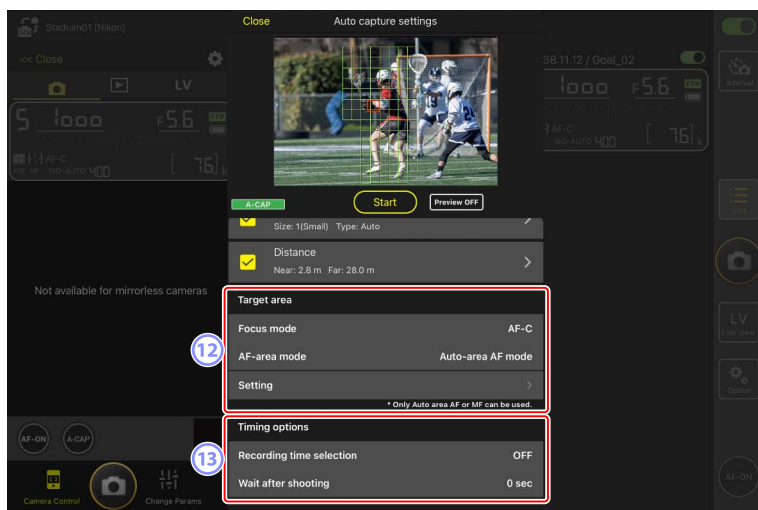
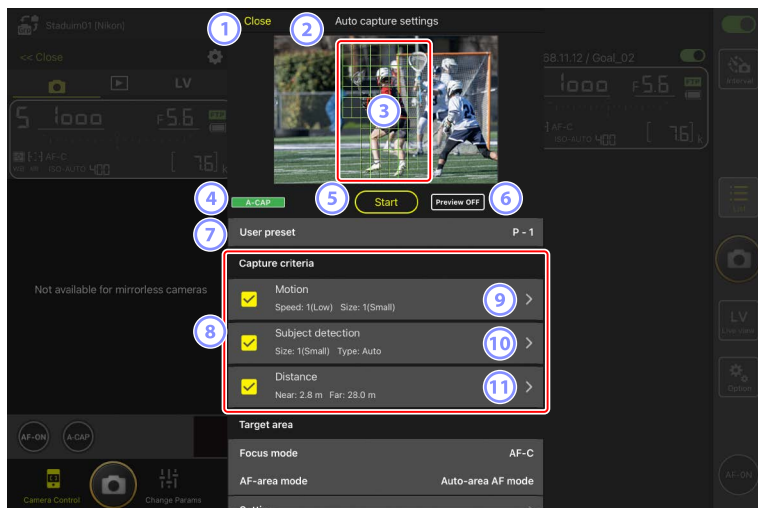

① **Закреть**

Служит для возврата на экран управления фотокамерой.

- Закрытие экрана настроек автоматической съемки не приводит к приостановке выполняемой автоматической съемки. Коснитесь **[End]** (Завершить), чтобы остановить автоматическую съемку.

② **Live view**

Перед началом автоматической съемки можно проверить, распознает ли фотокамера объект в соответствии с настройками. Когда фотокамера распознает объект, соответствующий заданным критериям, на нем появляется зеленая сетка.

③ **Точка фокусировки/зона обнаружения для автоматической съемки**

Точка фокусировки отображается красным цветом, а зоны обнаружения для автоматической съемки – зеленым. Если на фотокамере выбран любой режим зоны АФ, кроме **[Автомат. выбор зоны АФ]**, вы можете переместить точку фокусировки, коснувшись экрана.

④ **Экран состояния автоматической съемки**

A-CAP (A-CAP) отображается при выполнении автоматической съемки.

⑤ **Начать/завершить**

Коснитесь кнопки **[Start]** (Начать), чтобы запустить автоматическую съемку с заданными настройками. Коснитесь кнопки **[End]** (Завершить), чтобы остановить автоматическую съемку.

Отключенная кнопка [Start] (Начать)

Кнопка **[Start]** (Начать) отключена, если фотокамера не может выполнять операции автоматической съемки, например, из-за отсутствия объектива. Проверьте настройки фотокамеры.

Внимание: Автоматическая съемка

- Во время автоматической съемки нельзя использовать следующие функции.
 - Фотосъемка с интервальным таймером
 - Режим live view для видеороликов
- Сохранение настроек фотокамеры путем касания  (параметры) и выбора **[Option]** (Параметр) > **[Save camera settings]** (Сохранить настройки фотокамеры) приведет к завершению автоматической съемки.

6 Предварительный просмотр

Коснитесь этой кнопки, чтобы показать или скрыть точку фокусировки/зону обнаружения для автоматической съемки (3).

7 Пользовательские предустановки

Выберите и загрузите пользовательские предустановки для автоматической съемки, сохраненные в фотокамере. Изменения, внесенные в настройки автоматической съемки в приложении NX Field, также автоматически отражаются в пользовательских предустановках.

8 Флажки [Capture Criteria] (Критерии съемки)

Отмеченные настройки будут действовать во время автоматической съемки.

- Должен быть проставлен хотя бы один флажок. При переключении критериев съемки сначала отметьте флажком критерий, на который нужно переключиться.

9 [Motion] (Движение)

Отображаются заданная скорость и размер движущегося объекта. Коснитесь, чтобы отобразить настройки движения (250).

10 [Subject Detection] (Обнаружение объекта)

Отображаются размер и цель обнаружения объекта. Коснитесь, чтобы отобразить настройки обнаружения объекта (253).

11 [Distance] (Расстояние)

Отображаются минимальное и максимальное расстояния до объекта, на которых фотокамера распознает объект. Коснитесь, чтобы отобразить настройки расстояния (255).

- Эту функцию можно использовать, если установлен объектив NIKKOR Z. Она может не работать с другими объективами.

12 [Target Area] (Целевая зона)

Коснитесь, чтобы отобразить настройки целевой зоны (📖 257).

- Задайте настройки для режима фокусировки и режима зоны АФ. Коснитесь [Setting] (Настройки), чтобы отобразить настройки целевой области при выполнении любого из следующих условий:
 - Установлен любой режим фокусировки, кроме **MF**, и режим зоны АФ установлен на [Auto-area AF] (Автоматический выбор зоны АФ).
 - Режим фокусировки установлен на **MF** и флажок в критериях автоматической съемки для [Distance] (Расстояние) не проставлен.

13 [Timing Options] (Параметры времени)

Настройте продолжительность съемки и минимальное время ожидания перед повторным началом съемки (📖 259).

Изменение критериев съемки

Задайте критерии для выполнения автоматической съемки. Вы можете задать критерии **[Motion]** (Движение), **[Distance]** (Расстояние), и **[Subject detection]** (Обнаружение объекта). Если выбрано несколько критериев, съемка будет производиться только тогда, когда все критерии будут соблюдены.

■ **[Capture Criteria]** (Критерии съемки): **[Motion]** (Движение)

Коснитесь **[Motion]** (Движение) на экране настроек автоматической съемки, чтобы открыть экран настроек движения. Вы можете настроить направление движения, скорость и размер объекта.

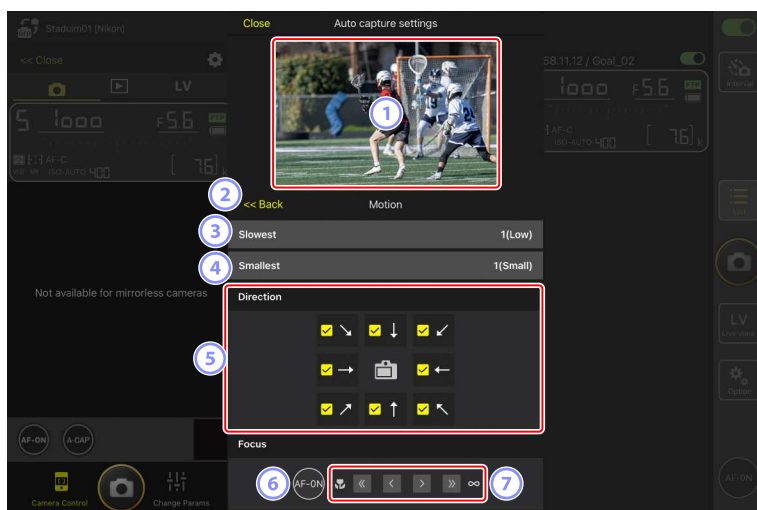

1 Live view

Просмотрите, как фотокамера распознает объект в соответствии с заданными критериями движения.

- Вы можете указать точку фокусировки, коснувшись места, где объект должен попасть в угол зрения.

2 Назад

Сохраните настройки и вернитесь к предыдущему экрану.

3 [Slowest] (Минимальная скорость)

Задайте значение, соответствующее скорости, измеряемой как время, необходимое для того, чтобы объект пересек кадр по горизонтали. Варианты примерно соответствуют следующему количеству секунд.

- **[1(Low)]** (1(низкая)): Около 5 с или меньше
- **[2]**: Около 4 с или меньше
- **[3]**: Около 3 с или меньше
- **[4]**: Около 2 с или меньше
- **[5(High)]** (5(высокая)): Около 1 с или меньше

4 [Smallest] (Минимальный размер)

Вы можете задать размер объекта. Выберите один из следующих пяти вариантов, соответствующих размеру зон обнаружения для автоматической съемки, состоящих из указанного количества ячеек (квадратные зеленые ячейки, отображаемые в режиме live view).

- **[1(Small)]** (1(маленький)): 4 ячейки или больше
- **[2]**: 8 ячеек или больше
- **[3]**: 14 ячеек или больше
- **[4]**: 24 ячейки или больше
- **[5(Large)]** (5(большой)): 34 ячейки или больше

Настройки движения для [Motion] (Движение) и [Subject Detection] (Обнаружение объекта)

Если флажки проставлены и для [Motion] (Движение), и для [Subject detection] (Направление движения) под [Capture criteria] (Критерии съемки) на экране настроек автоматической съемки, значение [Smallest] (Минимальный размер), выбранное для движения, не будет оказывать влияния на значение [Smallest] (Минимальный размер), выбранное для направления движения. Изменение значения [Smallest] (Минимальный размер), выбранного на экране настроек движения, не оказывает влияния на значение [Smallest] (Минимальный размер), выбранное на экране настроек обнаружения. Эти два условия будут оцениваться отдельно, но только те объекты, которые соответствуют критериям обоих условий, будут запускать автоматическую съемку.

5 [Direction] (Направление)

Выберите направление, в котором должен двигаться объект для того, чтобы фотокамера сделала снимок. Можно выбрать несколько направлений. Коснитесь значка фотокамеры в центре, чтобы установить все флажки.

6 AF-ON

Коснитесь и удерживайте эту кнопку, чтобы выполнить автофокусировку на выбранной точке фокусировки.

7 Ручная фокусировка

Коснитесь **<<** или **>>**, чтобы переместить положение фокусировки ближе или в сторону бесконечности с фиксированной шириной шага. Чтобы настроить положение фокусировки с меньшей шириной шага, коснитесь кнопки **<** или **>**.

■ [Capture Criteria] (Критерии съемки): [Subject Detection] (Обнаружение объекта)

Коснитесь **[Subject detection]** (Обнаружение объекта) на экране настроек автоматической съемки, чтобы открыть экран настроек обнаружения объекта. Вы можете задать размер и тип объекта (например, животное или автомобиль).

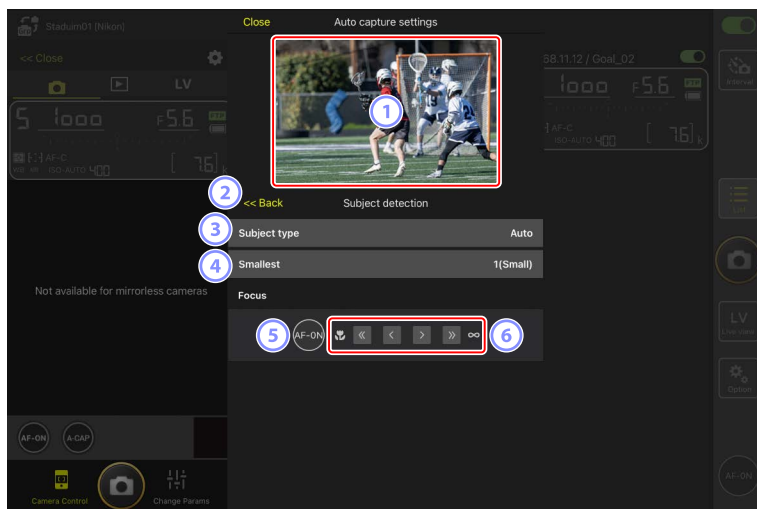

① Live view

Просмотрите, как фотокамера распознает объект в соответствии с заданными критериями обнаружения объекта.

- Вы можете указать точку фокусировки, коснувшись места, где объект должен попасть в угол зрения.

② Назад

Сохраните настройки и вернитесь к предыдущему экрану.

③ [Subject Type] (Тип объекта)

Выберите тип объекта из **[Auto]** (Автоматическое определение), **[People]** (Люди), **[Animal]** (Животное), **[Vehicle]** (Автомобиль) или **[Airplanes]** (Самолеты).

4 [Smallest] (Минимальный размер)

Вы можете задать размер объекта в процентах от угла зрения. Варианты примерно соответствуют следующей величине в процентах.

- [1(Small)] (1(маленький)): 2,5% или больше
- [2]: 5% или больше
- [3]: 10% или больше
- [4]: 15% или больше
- [5(Large)] (5(большой)): 20% или больше

Настройки размера для [Motion] (Движение) и [Subject Detection] (Обнаружение объекта)

Если флажки проставлены и для [Motion] (Движение), и для [Subject detection] (Направление движения) под [Capture criteria] (Критерии съемки) на экране настроек автоматической съемки, значение [Smallest] (Минимальный размер), выбранное для движения, не будет оказывать влияния на значение [Smallest] (Минимальный размер), выбранное для направления движения. Изменение значения [Smallest] (Минимальный размер), выбранного на экране настроек движения, не оказывает влияния на значение [Smallest] (Минимальный размер), выбранное на экране настроек обнаружения. Эти два условия будут оцениваться отдельно, но только те объекты, которые соответствуют критериям обоих условий, будут запускать автоматическую съемку.

5 AF-ON

Выполните автофокусировку в том месте, где установлена точка фокусировки, коснувшись и удерживая кнопку.

6 Ручная фокусировка

Коснитесь << или >> чтобы переместить положение фокусировки ближе или в сторону бесконечности с фиксированной шириной шага. Чтобы настроить положение фокусировки с меньшей шириной шага, коснитесь кнопки < или >.

■ [Capture Criteria] (Критерии съемки): [Distance] (Расстояние)

Коснитесь **[Distance]** (Расстояние) на экране настроек автоматической съемки, чтобы открыть экран настроек расстояния. Вы можете задать минимальное и максимальное расстояния, на которых фотокамера будет распознавать объект.

- Эту функцию можно использовать, если установлен объектив NIKKOR Z. Она может не работать с другими объективами.
- Минимальное расстояние не может превосходить максимального.

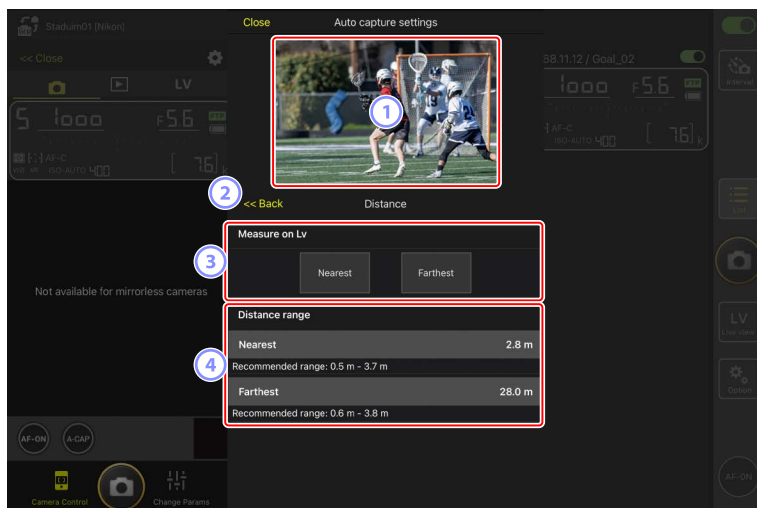

① Live view

Просмотрите, как фотокамера распознает объект в соответствии с заданными критериями расстояния.

② Назад

Сохраните настройки и вернитесь к предыдущему экрану.

③ [Measure on Lv] (Измерить в режиме live view)

Коснитесь этих кнопок, чтобы изменить минимальное или максимальное расстояние, коснувшись экрана live view. Коснитесь **[End]** (Завершить), чтобы завершить процесс.

- Этот параметр недоступен, если выбран режим фокусировки **MF**.

④ [Distance Range] (Диапазон расстояния)

Коснитесь кнопки, чтобы выбрать минимальное и максимальное расстояния.

- Единицы настройки в зависимости от диапазона расстояний приведены ниже:
 - Менее 20 м: 0,1 м
 - 20-50 м: 1,0 м
 - Более 50 м: 5,0 м
- Задайте расстояние в диапазоне, указанном в поле [**Recommended range**] (Рекомендуемый диапазон). Если задать расстояние вне этого диапазона, точность распознавания расстояния до объекта снизится.

■ Настройка целевой зоны

Коснитесь **[Setting]** (Настройка) **[Target area]** (Целевая зона) на экране настроек автоматической съемки, чтобы открыть экран настроек целевой зоны. Указав нецелевые зоны, например, зоны с препятствиями в пределах угла зрения, вы сможете более точно зафиксировать объект съемки.

- Этот параметр доступен при соблюдении любого из следующих условий:
 - Если установлен любой режим фокусировки, кроме **MF**, и режим зоны АФ установлен на **[Auto-area AF]** (Автоматический выбор зоны АФ).
 - Когда режим фокусировки установлен на **MF** и флажок в разделе **[Capture criteria]** (Критерии съемки) для **[Distance]** (Расстояние) не проставлен.

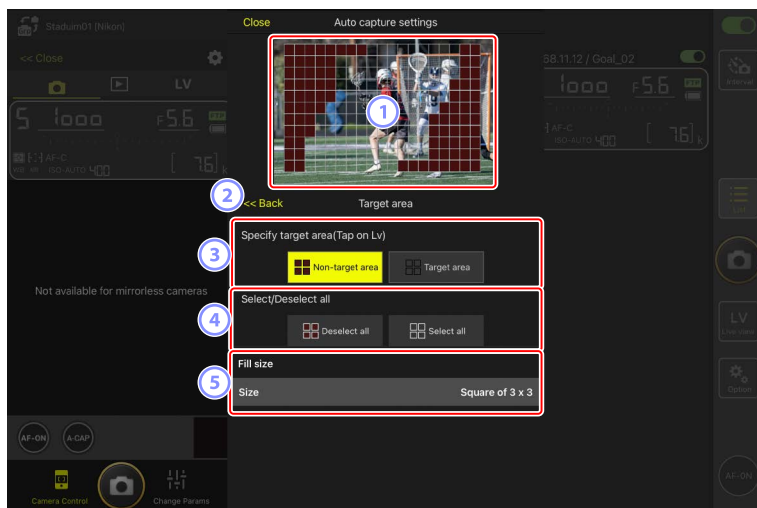

① Live view

Просмотрите, как фотокамера распознает объект в пределах целевой зоны.

② Назад

Сохраните настройки и вернитесь к предыдущему экрану.

③ **[Specify Target Area (Tap on LV)]** (Указать целевую зону (коснувшись экрана live view))

Коснувшись кнопки **[Non-target area]** (Нецелевая зона) или **[Target area]** (Целевая зона), вы получите возможность касаться точек на экране live view, делая их нецелевыми или целевыми зонами. Соседние точки можно выбирать вместе, проводя пальцем по экрану.

④ **[Select/deselect All]** (Выбрать/отменить все)

Целевые и нецелевые зоны для распознавания объекта можно настраивать одновременно.

 **Совет по настройке целевой зоны**

Если нецелевая зона больше, коснитесь **[Deselect all]** (Отменить все), или, если целевая область больше, коснитесь **[Select all]** (Выбрать все), а затем используйте **[Specify target area (Tap on LV)]** (Указать целевую зону (коснувшись экрана live view)) для быстрой настройки целевой зоны.

⑤ **[Fill Size]** (Размер заполнения)

Задайте размер зоны, которая будет выбираться одним касанием.

■ Настройка продолжительности записи

Настройте время, в течение которого фотокамера будет продолжать съемку после запуска автоматической съемки, и минимальное время, которое она будет ждать, прежде чем возобновить съемку.

- **[Recording Time Selection]** (Выбор продолжительности записи)
Выберите продолжительность записи каждого снимка от 1 секунды до 30 минут или выберите **[OFF]**. Если выбрана любая настройка, кроме **[OFF]**, фотокамера будет продолжать запись в течение заданного времени, даже если объект больше не обнаруживается. Если выбрано **[OFF]**, фотокамера будет вести запись только при обнаружении объекта.
 - В зависимости от настроек фотокамеры запись в течение заданного времени может быть невозможна.
- **[Wait After Shooting]** (Задержка после съемки)
Выберите продолжительность ожидания после съемки от 0 секунд до 30 минут. Фотокамера не начнет съемку, пока не пройдет заданное время с момента предыдущего снимка, даже если объект будет обнаружен раньше.

Изменение настроек удаленной фотокамеры из приложения NX Field

Элементы управления для изменения настроек удаленной фотокамеры в приложении NX Field представляют собой три экрана: первый – в основном для настроек, связанных с фокусировкой, второй – для настроек, связанных с экспозицией, третий – для большинства других настроек фотокамеры.

Изменение настроек, связанных с фокусировкой



Приложение NX Field можно использовать для выбора режима фокусировки и режима зоны АФ, а также для изменения других настроек, связанных с фокусировкой.

1. Коснитесь и удерживайте область информации для нужной удаленной фотокамеры и выберите [**Camera Control**] (Управление фотокамерой) в подменю.

Отобразятся элементы управления для выбранной удаленной фотокамеры.

- Подменю можно открыть, коснувшись и удерживая панель live view в виде «Плитка» или «Главное/вспомогательное окно».



2. Выберите  (вкладка фотокамеры) и коснитесь  (параметры управления фотокамерой).

Вы можете изменить настройки фокусировки и режима съемки для выбранной удаленной фотокамеры. Для этого коснитесь нужных настроек.

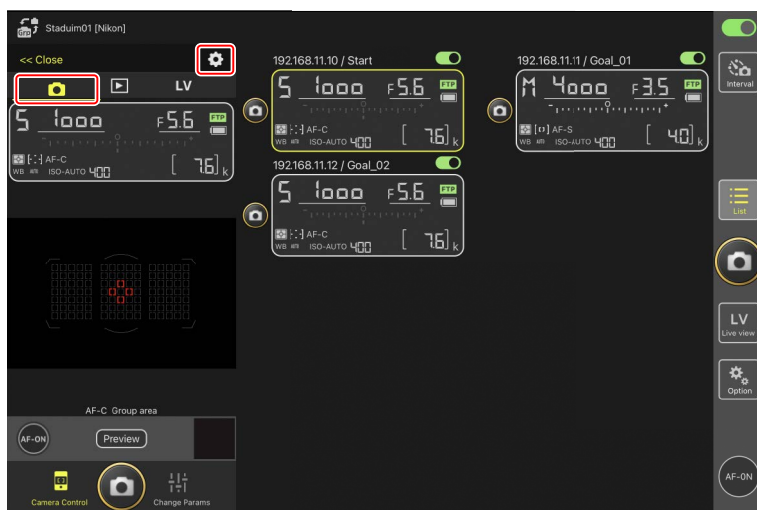

Частота кадров

- Частоту кадров («скорость съемки») можно настроить из приложения NX Field, только если диск режима съемки удаленной фотокамеры находится в положении «быстрый выбор режима съемки».
- Настройки режима съемки можно также изменить во вкладке **[Exposure]** (Экспозиция) (☰ 263) на экране настроек фотокамеры.

Изменение настроек экспозиции

Настройки удаленной фотокамеры, такие как выдержка и диафрагма, можно изменять из приложения NX Field.

1. Коснитесь и удерживайте область информации для нужной удаленной фотокамеры и выберите [**Change Params**] (Изменить параметры) в подменю.

Отобразятся настройки для выбранной удаленной фотокамеры.

- Подменю можно открыть, коснувшись и удерживая панель live view в виде «Плитка» или «Главное/вспомогательное окно».



2. Коснитесь **[Exposure]** (Экспозиция).

Измените настройки экспозиции для выбранной удаленной фотокамеры. Это можно сделать, коснувшись настроек на экране.



Режим съемки для Z6III

Режим съемки для Z6III нельзя установить из приложения NX Field. Используйте фотокамеру для изменения этой настройки.

Внимание: Режим затвора фотокамеры (только Z9 с прошивкой «С» версии 5.10 или более поздней)

Выберите **[Выдержка]** для пользовательской настройки фотокамеры g13 **[Режим затвора]** при записи видео с помощью приложения NX Field.

Приложение NX Field не будет правильно отображать выдержку, если выбрано **[Угол затвора]**.

■ Копирование настроек экспозиции с одной удаленной фотокамеры на другую

Настройки экспозиции можно скопировать с экрана на любые другие подключенные в данный момент удаленные фотокамеры.

- Будут скопированы следующие настройки: выдержка, диафрагма, состояние элемента управления автоматической чувствительностью ISO (включен или выключен), чувствительность ISO, коррекция экспозиции, баланс белого, точная настройка баланса белого и предустановленный ручной баланс белого.

1. Коснитесь и удерживайте область информации отправляющей удаленной фотокамеры, а затем коснитесь **[Copy exposure info.]** (Скопировать информацию об экспозиции).

Вам будет предложено выбрать принимающие удаленные фотокамеры.



2. Выберите нужные удаленные фотокамеры и коснитесь **[Done]** (Готово).

Коснитесь **[Yes]** (Да), когда появится запрос на копирование настроек экспозиции отправляющей фотокамеры на выбранные фотокамеры.

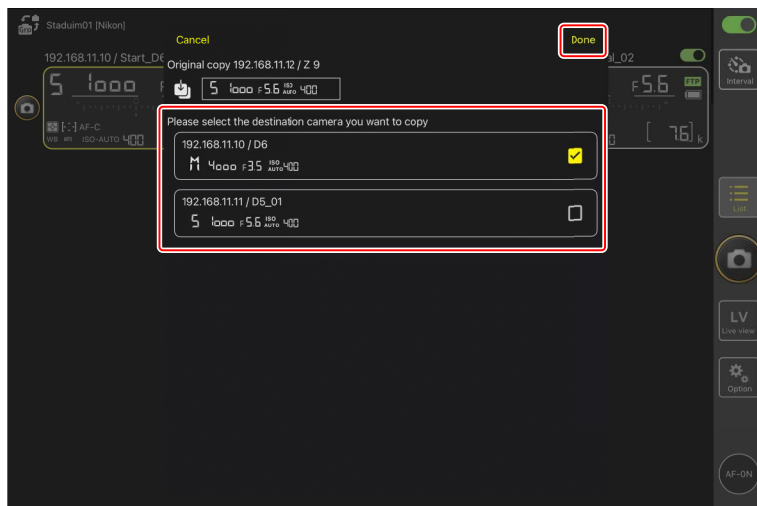

☑ Ограничения

- В зависимости от модели и текущих настроек, принимающие удаленные фотокамеры могут не поддерживать скопированные значения. В этом случае выдержка, диафрагма, чувствительность ISO и коррекция экспозиции будут установлены на ближайшие поддерживаемые значения.
- Возможно, вы не сможете копировать баланс белого между разными моделями фотокамер.
- Настройки экспозиции нельзя копировать во время видеосъемки или фотосъемки с интервальным таймером.
- Настройки экспозиции не могут быть скопированы во время автоматической съемки (функция, доступная для фотокамер Z9 начиная с прошивки «С» версии 4.00), если она была запущена из приложения NX Field.
- При копировании настроек экспозиции во время выполнения фокусировки способом **[Toggle type]** (Включение-выключение) (☐ 320) фокусировка прерывается; фокусировка возобновится после завершения копирования.

Подавление высокочастотного мерцания

Параметр **[High-frequency flicker reduction]** (Подавление высокочастотного мерцания) доступен в том случае, если подключена фотокамера Z9 (прошивка «С» версии 2.10 или более поздней), Z8 или Z6III.

- Выберите **[Yes]** (Да), чтобы включить функцию **[High-frequency flicker reduction setting]** (Настройка подавления высокочастотного мерцания). После этого вы получите возможность изменять настройку **[Shutter speed]** (Выдержка) с меньшим чем обычно шагом, просматривая результат на экране live view. Коснитесь **<<** или **>>** чтобы изменить выдержку на величину, выбранную на удаленной фотокамере. Чтобы изменить выдержку с меньшим шагом, коснитесь **<** или **>**.

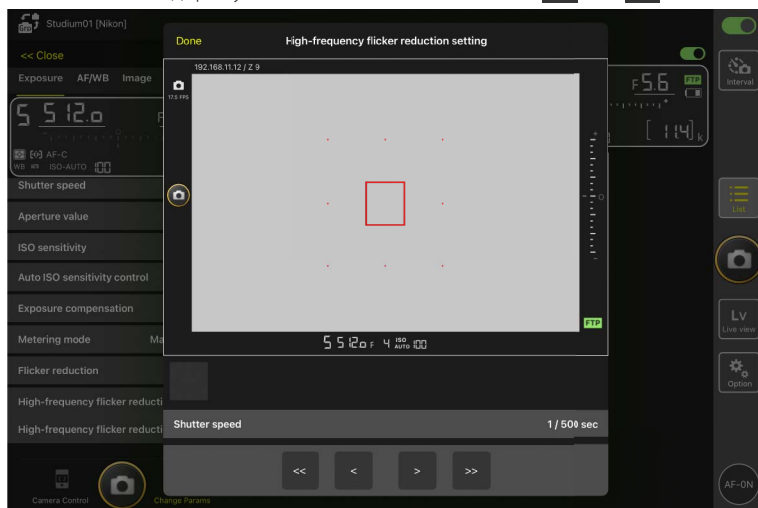



- На индикаторе выдержки будет отображаться только знаменатель, включая первую цифру после десятичной точки.
- Для получения дополнительной информации о подавлении высокочастотного мерцания см. *Подробное руководство для Z9, Z8 или Z6III*.

Изменение других настроек удаленной фотокамеры

Измените настройки удаленной фотокамеры, такие как баланс белого и режимы Picture Control.

Настройки фото/видео

Изменения настроек [**Exposure**] (Экспозиция), [**AF/WB**] (АФ/ББ), [**Image**] (Изображение) и [**Info**] (Информация), сделанные во время фотосъемки, применяются независимо от тех, которые были сделаны во время видеозаписи. Настройте параметры после выбора соответствующей вкладки на экране live view: коснитесь  **Photo** (вкладка Фото) для фотосъемки или  **Video** (вкладка Видео) для видеозаписи. Параметры во вкладке [**Video**] (Видео) на экране управления фотокамерой применяются только во время видеозаписи.

■ Вкладка [AF/WB] (АФ/баланс белого) на экране «Изменить параметры»

Измените настройки автофокусировки и баланса белого. К некоторым настройкам автофокусировки также можно получить доступ через параметры управления фотокамерой (📖 260).



Измерение точечного баланса белого (только D6 и D5)

Точечный баланс белого можно измерить в режиме live view, если для баланса белого выбрано [**Preset manual**] (Ручная предустановка).

1. Выберите [**Preset manual**] (Установить вручную) для баланса белого.

Доступ к настройкам баланса белого можно получить из вкладки [**AF/WB**] (АФ/ББ) на экране «Изменить параметры».



2. Коснитесь  (кнопка управления фотокамерой).

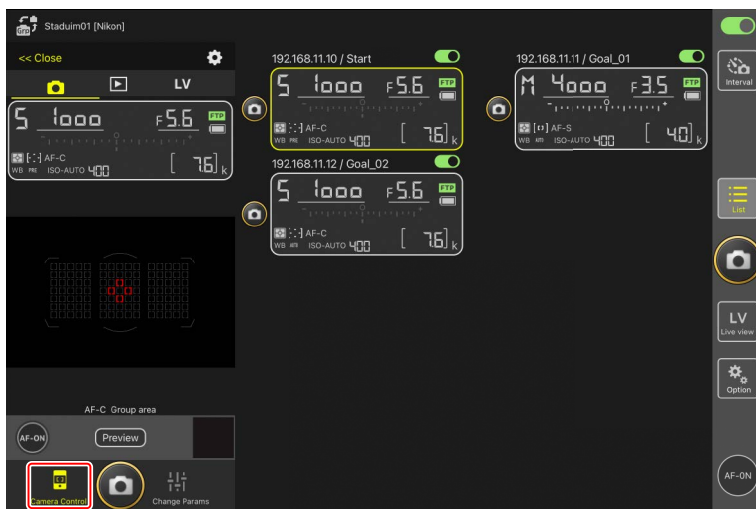

3. Коснитесь  (вкладка Live view).

Отобразится изображение в реальном времени с удаленной фотокамеры.



4. Коснитесь  (кнопка баланса белого).

Кнопка станет желтой, обозначив, что выбран режим прямого измерения.



5. Коснитесь нейтральной серой или белой области объекта.

Если измерение завершится успешно, экран Live view будет выделен зеленым цветом и отобразится сообщение **[Success]** (Успешно).

- Если экран Live view не выделен зеленым цветом, еще раз коснитесь нейтральной серой или белой области объекта.



6. Коснитесь  (кнопка баланса белого) еще раз для выхода из режима прямого измерения.

■ Вкладка [Image] (Изображение) на экране «Изменить параметры»

Измените качество изображения, режимы Picture Control и другие настройки, связанные с изображением.



■ Вкладка [Info] (Информация) на экране «Изменить параметры»

Выберите данные, которые будут сохраняться вместе со снимками, включая информацию IPTC и комментарии к изображениям.



■ Вкладка [Video] (Видео) на экране «Изменить параметры»

Выберите тип видеофайла и место назначения, а также настройте параметры, связанные с видео, включая параметры для микрофона, подавления шума и мерцания, а также временных кодов.



■ Выбор банка настроек

Вы можете переключаться между настройками меню фотосъемки, сохраненными на удаленной фотокамере в банках от «А» до «D», проведя пальцем по области информации об удаленной фотокамере в приложении NX Field.

- Эта функция доступна на фотокамерах Z9, Z8, D6 и D5.

1. Измените настройки в меню фотосъемки удаленной фотокамеры.

Процедура зависит от фотокамеры:

- Фотокамеры Z9 и Z8: Выберите [**Расширенный банк меню**] в меню фотосъемки и выберите [**ON**].
- Фотокамеры D6 и D5: Выберите [**Расшир. банки меню фотос.**] в меню фотосъемки и выберите [**Вкл.**].

2. Перейдите в (параметры) > [**Option**] (Параметр) в приложении NX Field и выберите [**Yes**] (Да) для [**Enable the shooting menu bank**] (Включить банк меню режима съемки).

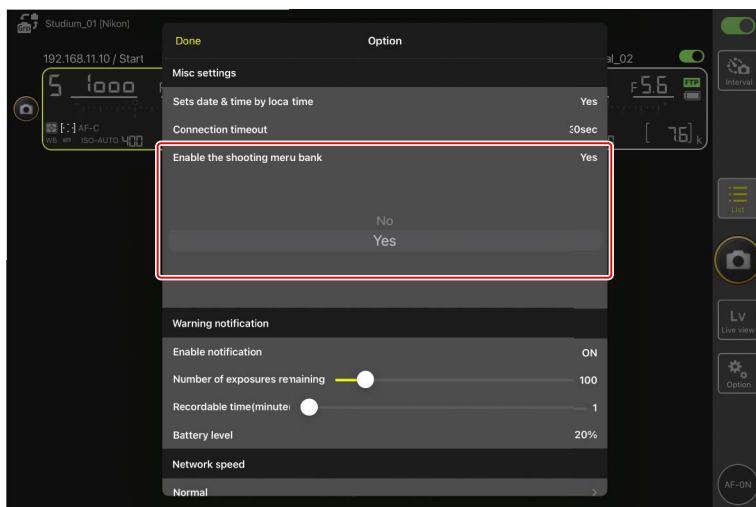

3. Подключитесь к удаленной фотокамере из приложения NX Field.

Информация об удаленной фотокамере теперь будет включать значок банка меню съемки («A»–«D»).



4. Проведите пальцем по области информации об удаленной фотокамере влево или вправо.

Выбранный банк меню режима съемки изменится.

- Обновление настроек займет около секунды после того, как вы проведете пальцем по экрану.
- Выбор банка меню режима съемки также поддерживается при съемке в режиме live view (только Z9 и Z8).

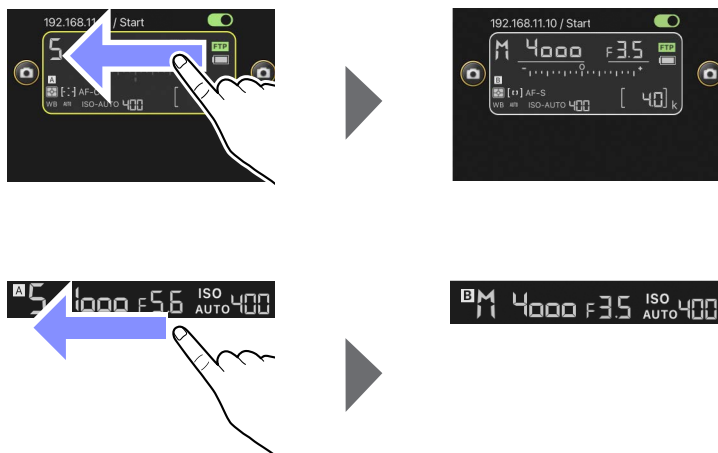

Загрузка настроек меню режима съемки

- NX Field потребует дополнительное время для загрузки всех настроек меню режима съемки из банков «А»–«D» при подключении к удаленным фотокамерам, когда **[Yes]** (Да) выбрано для **[Enable the shooting menu bank]** (Включить банк меню режима съемки).
- Настройки меню режима съемки нельзя загрузить путем выбора **[Yes]** (Да) для **[Enable the shooting menu bank]** (Включить банк меню режима съемки) после установления соединения с удаленной фотокамерой через приложение NX Field. Прервите соединение с удаленной фотокамерой, а затем подключитесь снова.

Перезагрузка всех подключенных удаленных фотокамер

Перейдите в  (параметры), откройте **[Option]** (Параметр), коснитесь **[Reboot all cameras]** (Перезагрузить все фотокамеры), чтобы отобразить диалоговое окно подтверждения, затем коснитесь **[OK]** (Подтвердить), чтобы перезагрузить все подключенные удаленные фотокамеры.

- Перезагруженные удаленные фотокамеры будут автоматически переподключены к приложению NX Field.

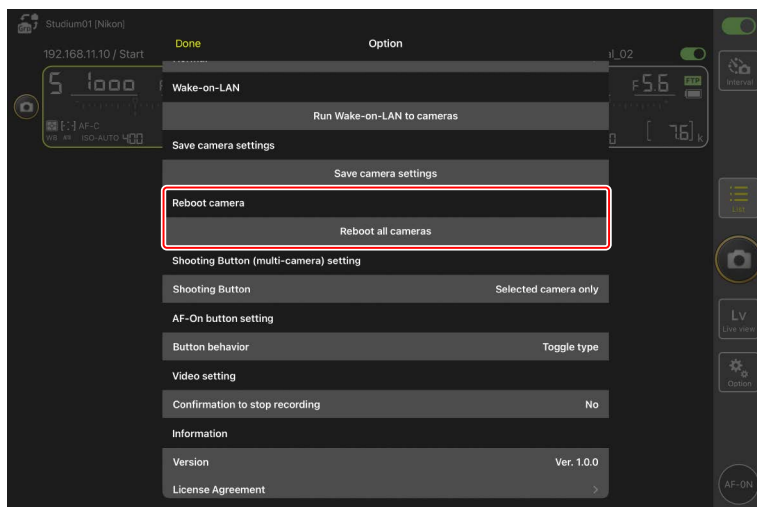

Поддерживаемые фотокамеры

Эта функция доступна на:

- фотокамерах Z9 (прошивка «С» версии 5.10 или более поздней)

Использование NX Field в течение длительного периода времени

При длительном использовании NX Field перезагружайте удаленные фотокамеры во время перерывов или в другое удобное время, чтобы снизить риск возникновения непредвиденных ошибок и потери связи.

Просмотр снимков с помощью приложения NX Field

Просмотр снимков

Чтобы просмотреть список уменьшенных изображений снимков с карт памяти в выбранной удаленной фотокамере, коснитесь  (вкладка просмотра) на экране управления фотокамерой.

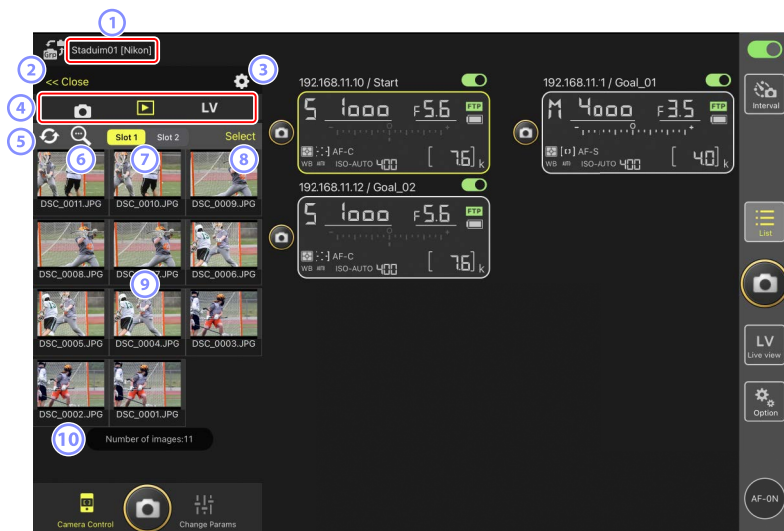

- 1** **Отображаемое имя и [Group Name] (Имя группы)** (📖 60)
Отображаемое имя и имя группы.
- 2** **[Close] (Заккрыть)**
Закройте панель управления фотокамерой.
- 3** **Параметры управления фотокамерой**
Измените настройки для экрана просмотра (📖 287).
- 4** **Вкладки «Фотокамера», «Просмотр» и «LV (Live view)»**
Выберите вкладку, которая будет отображаться.

5 Обновить

Обновите экран уменьшенных изображений.

6 Найти

Фильтруйте снимки по статусу защиты или дате записи.

7 Выбор гнезда



Выберите гнездо, содержащее карту памяти, с которой будет выполняться просмотр снимков.

8 [Select] (Выбрать)

Коснитесь, чтобы включить выбор снимков.

9 Уменьшенные изображения

Уменьшенные изображения, показывающие снимки на карте памяти в выбранном гнезде. Чтобы отобразить выбранный снимок в однокадровом режиме, коснитесь уменьшенного изображения (□ 283).

- Приложение отображает только копии JPEG или HEIF снимков, записанных в режиме RAW + JPEG или RAW + HEIF. На уменьшенных изображениях появляются значки «RAW».
- Снимки, загруженные на FTP-сервер, обозначаются значками  а снимки, ожидающие загрузки, обозначаются значками .
- Только первый снимок в каждой последовательности, выполненной в режиме серийной съемки (серия), будет отображаться в виде уменьшенного изображения (только Z9 с прошивкой «С» версии 5.00 или более поздней). Уменьшенное изображение отмечено значком . Коснитесь значка уменьшенного изображения, чтобы отобразить все снимки в серии в виде уменьшенных изображений.
 - Коснитесь первого снимка в серии, чтобы вернуться к предыдущему экрану.
 - Способ отображения последовательности снимков, сделанных в режиме серийной съемки, можно изменить с помощью параметров отображения при просмотре (□ 287).
- В случае видеороликов в формате RAW будут отображаться только прокси-видеоролики в формате MP4, записанные вместе с видео в формате RAW. На уменьшенных изображениях появляются значки «MP4».

10 **Количество снимков**

Общее количество снимков, сохраненных на карте памяти, установленной в выбранном гнезде, отображается в списке уменьшенных изображений. Серия считается как один снимок.

Просмотр видеороликов

Видеоролики нельзя просматривать в приложении NX Field. Видеоролики можно публиковать или загружать для просмотра в альбом по умолчанию на iPad и т. п. (📖 289).

■ Отображение снимка в однокадровом режиме

Отобразите выбранный снимок в однокадровом режиме, коснувшись его уменьшенного изображения на экране просмотра. Вы можете опубликовать и сохранить текущий снимок, отправить его по FTP или добавить голосовую заметку.



① [AF] (АФ)

Коснитесь этого значка, чтобы просмотреть точку фокусировки, использованную при съемке. Эта функция недоступна, если в однокадровом режиме отображается снимок в формате HEIF или RAW, записанный с выбранным тональным режимом HLG.

② [Info.] (Информация)

Коснитесь этого значка для просмотра даты и времени записи, выдержки и другой съемочной информации. Эта функция недоступна, если в однокадровом режиме отображается снимок в формате HEIF или RAW, записанный с выбранным тональным режимом HLG.

③ Область просмотра

Отображает выбранный снимок в полнокадровом режиме.



④ Поделиться

Коснитесь этого значка, чтобы поделиться текущим снимком по электронной почте, в сообщениях и т. д. Вы также можете загрузить его в альбом «Фото пленка» на iPad.

5 FTP

Коснитесь этого значка, чтобы загрузить текущий снимок на FTP-сервер.

6 Микрофон (только Z9 с прошивкой «С» версии 5.00 или более поздней)

Коснитесь  (микрофон), чтобы открыть диалоговое окно для записи голосовых заметок ( 284).

7 Удалить

Удалите текущий снимок из удаленной фотокамеры.

Добавление голосовой заметки к снимку (только Z9 с прошивкой «С» версии 5.00 или более поздней)

При выборе снимка на экране просмотра для отображения в однокадровом режиме на экране появится значок  (микрофон) для записи голосовых заметок. Вы можете записать голосовую заметку на микрофон своего iPad и добавить ее к текущему снимку.

- Голосовую заметку нельзя добавить к защищенному снимку.

1. Коснитесь снимка в списке уменьшенных изображений.

Выбранный снимок отображается в однокадровом режиме.



2. Коснитесь  (микрофон) в однокадровом режиме.

Коснитесь **[Start]** (Начать) в диалоговом окне подтверждения, чтобы начать запись.

- Можно записать голосовую заметку длительностью до 60 секунд.



3. Коснитесь **[Done]** (Готово).

Голосовая заметка сохраняется на карте памяти фотокамеры.

- Голосовая заметка сохраняется в той же папке и имеет то же имя файла, что и текущий снимок.

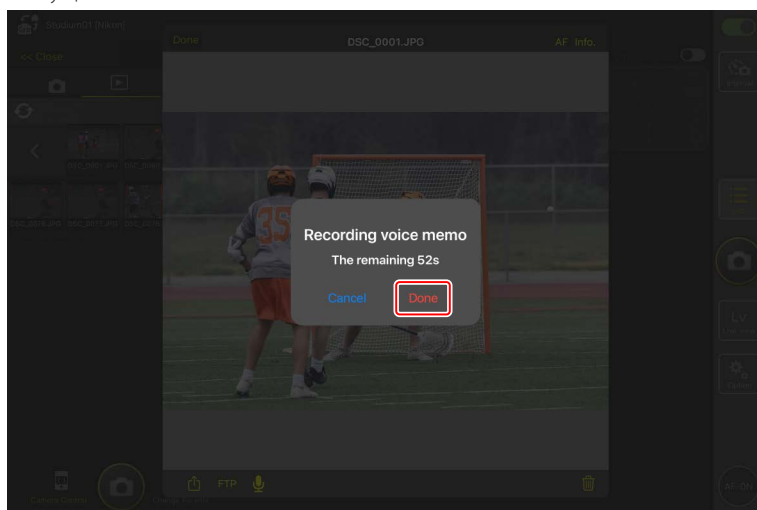

■ Изменение настроек экрана просмотра

Параметры просмотра можно настроить, коснувшись  (кнопка параметров управления фотокамерой) на экране просмотра.

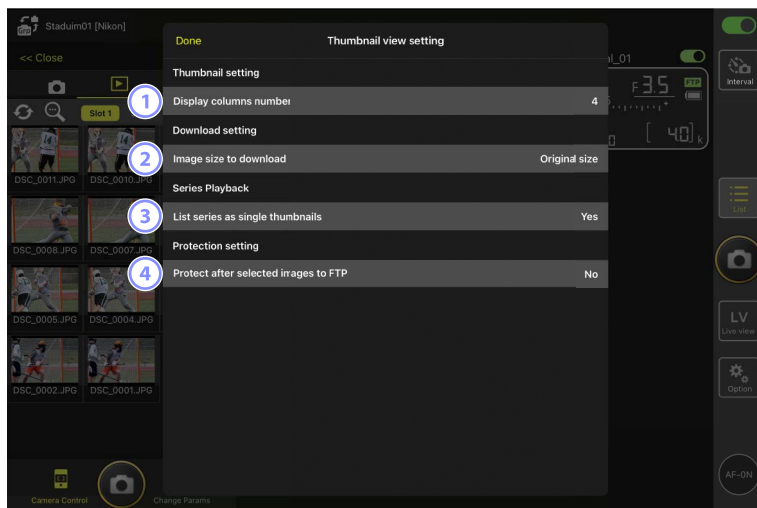
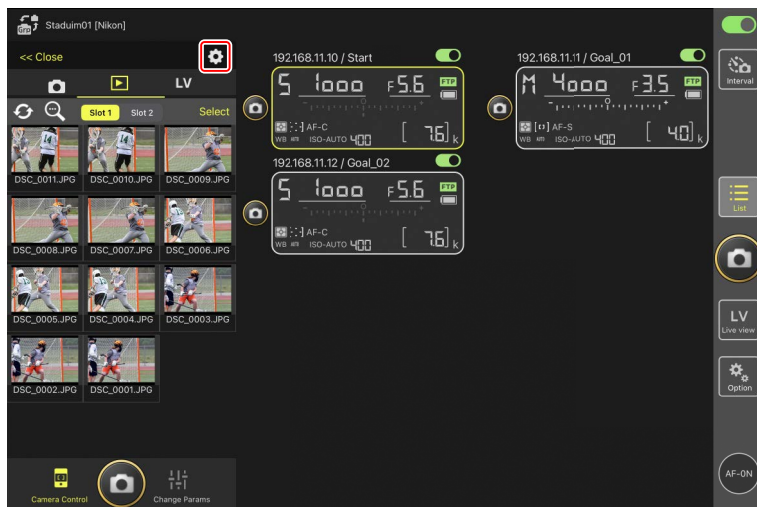

① **[Display Columns Number] (Число отображаемых столбцов)**

Выберите количество уменьшенных изображений (от 1 до 6), отображаемых в каждом ряду.

② **[Image Size to Download] (Размер изображения для загрузки)**

Выберите размер, в котором снимки будут загружаться на iPad.

③ **[List Series as Single Thumbnails] (Отображать серию в виде одного уменьшенного изображения)**

Настройте способ отображения последовательности снимков, сделанных в режиме серийной съемки.

④ **[Protect After Selected Images to FTP] (Защитить снимки после выбора для загрузки по FTP)**

Автоматическая защита снимков на карте памяти фотокамеры, выбранных для загрузки по FTP в списке уменьшенных изображений.

Отправка и загрузка снимков с помощью iPad

Снимки, выбранные в списке уменьшенных изображений, можно отправить по электронной почте или другим способом или загрузить с удаленной фотокамеры на iPad.

1. Коснитесь [**Select**] (Выбрать) на экране уменьшенных изображений.

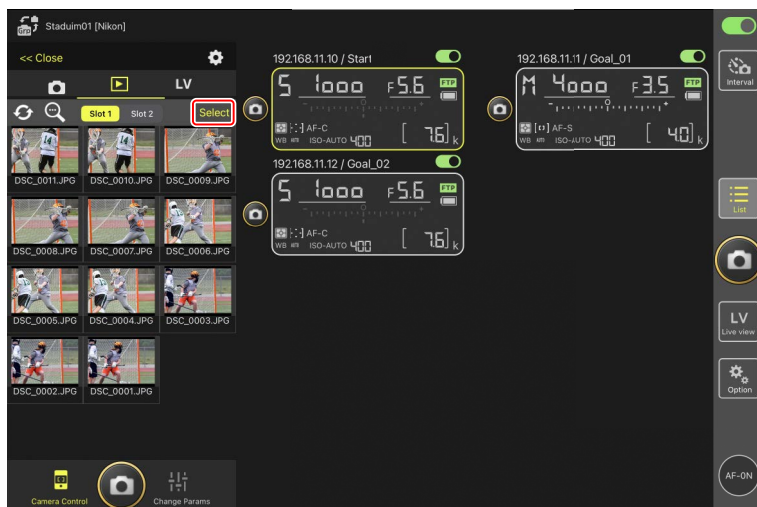

2. Выберите снимки, которые нужно отправить.

- Выберите одно изображение в серии, чтобы выбрать все снимки в серии.



3. Коснитесь (кнопка отправки).

Выбранные снимки можно отправить по электронной почте, в мессенджере и т. п. Их также можно загрузить в альбом «Фотопленка» на iPad.



Загрузка выбранных снимков по FTP

Снимки, выбранные в списке уменьшенных изображений, можно загрузить с удаленной фотокамеры по FTP.

1. Коснитесь **[Select]** (Выбрать) на экране уменьшенных изображений.



2. Выберите снимки, которые нужно загрузить на FTP-сервер.

- Выберите одно изображение в серии, чтобы выбрать все снимки в серии.





3. Коснитесь **FTP** (кнопка FTP).

Откроется диалоговое окно подтверждения; коснитесь **[OK]**, чтобы загрузить выбранные снимки на FTP-сервер.



☑ **Состояние загрузки**

Изображения помечаются значком  после загрузки и значком  во время ожидания загрузки. Вы можете изменять настройки удаленной фотокамеры, делать снимки и использовать Live view во время загрузки.

- Если голосовая заметка добавлена к снимку со статусом загрузки , этот снимок будет загружен без связанной с ним голосовой заметки в порядке очереди, а снимок с голосовой заметкой будет добавлен в конец очереди ожидания (☞ 284).

🔍 **Метки для передачи снимков после загрузки**

Фотокамера отображает отметки отправки только для самых последних операций отправки; количество снимков, для которых отображаются отметки отправки, зависит от модели фотокамеры:

- Фотокамеры Z9, Z8, Z6III и D6: 5 000 (10 000, если вставлены две карты памяти)
- Фотокамеры D5: 1 000

🔍 **Параметры загрузки по FTP**

Информацию об изменении настроек FTP см. в разделе [Просмотр и изменение настроек FTP в приложении NX Field](#) (☞ 297).

🔍 **Идентификация снимков, загруженных на FTP, на фотокамерах и компьютерах**

Коснувшись  (кнопка параметров управления фотокамерой) на экране просмотра и установив [**Protect after selected images to FTP**] (Защитить снимки после выбора для загрузки по FTP) на [**Yes**] (Да) можно установить автоматическую защиту снимков на карте памяти фотокамеры при выборе их в списке уменьшенных изображений для загрузки на FTP. Состояние защиты можно просмотреть на фотокамере и в компьютерном программном обеспечении, например, NX Studio.

Удаление выбранных снимков

Снимки, выбранные в списке уменьшенных изображений, можно удалить с удаленной фотокамеры.

1. Коснитесь **[Select]** (Выбрать) на экране уменьшенных изображений.



2. Выберите снимки, которые нужно удалить.



3. Коснитесь  (кнопка удаления).

Откроется диалоговое окно подтверждения; коснитесь [OK], чтобы удалить выбранные снимки с удаленной фотокамеры.



Во время удаления

Во время удаления отображается круглый синий индикатор. Приложение NX Field нельзя использовать, пока выполняется удаление.

Удаление снимков, снятых в двух форматах

- При удалении копии JPEG или HEIF снимков, записанных, когда **[Переполнение]** выбрано в режиме NEF (RAW) + JPEG или NEF (RAW) + HEIF, также удаляется копия NEF (RAW).
- Если было выбрано **[Резервирование]**, будут удалены только снимки, находящиеся на карте памяти в текущем гнезде. При удалении копии JPEG или HEIF снимков NEF (RAW) + JPEG или NEF (RAW) + HEIF также удаляется копия NEF (RAW).
- Если был выбран двойной формат, будут удалены только снимки, находящиеся на карте памяти в текущем гнезде.

Просмотр и изменение настроек FTP в приложении NX Field

Приложение NX Field можно использовать для просмотра и настройки параметров FTP для фотокамер, внесенных в список удаленных фотокамер. Перейдите в  (параметры) > **[FTP Status]** (Состояние FTP), чтобы проверить состояние FTP.

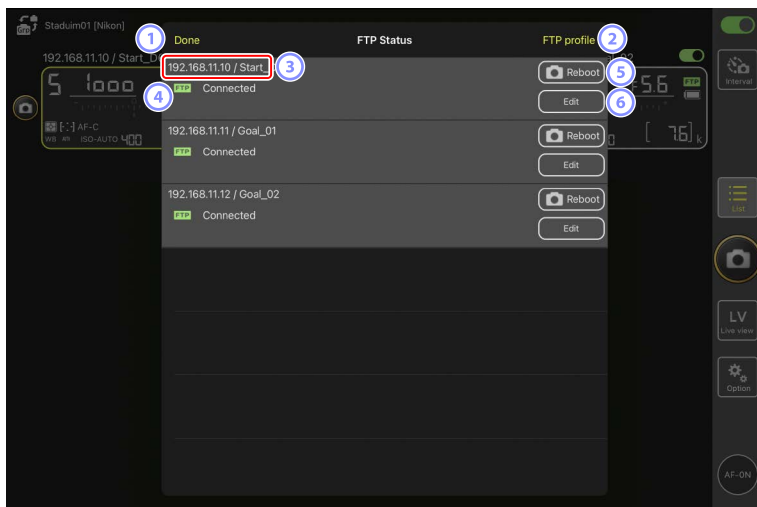

① [Done] (Готово)

Сохраните все изменения и выйдите из экрана настроек FTP.

② [FTP Profile] (Профиль FTP)

Просмотрите существующие профили FTP (📖 306) и журнал подключений к FTP (📖 302).

③ IP-адрес/имя удаленной фотокамеры

IP-адрес и имя удаленной фотокамеры.

④ Состояние подключения

Состояние подключения между удаленной фотокамерой и FTP-сервером.

- Значок **FTP** (FTP) в области информации об удаленной фотокамере отображается красным цветом в случае возникновения ошибки FTP.

5 Перегрузить

Выполняется перезагрузка сетевого подключения удаленной фотокамеры.

Перегрузка подключений

- Восстановление сетевого соединения удаленной фотокамеры после перезагрузки занимает около 30 секунд.
- Коснитесь [**Reboot**] (Перезагрузить) для восстановления после сбоя сервера или отключения кабеля Ethernet, если удаленная фотокамера показывает ошибку даже после восстановления FTP-сервера.

6 Редактировать

Редактируйте непосредственно профили FTP удаленной фотокамеры (📖 299) или выбирайте профили из списка (📖 306).

Сбой FTP-сервера

Если во время загрузки происходит сбой FTP-сервера, подключение между приложением NX Field и удаленными фотокамерами может стать нестабильным или прерваться. Для повторного подключения подождите несколько минут, а затем верните переключатель состояния подключения в положение  (включено).

Редактирование непосредственно FTP-профилей удаленной фотокамеры

Отредактируйте текущий профиль FTP, чтобы выбрать другое место назначения. Это может потребоваться, например, когда FTP-сервер временно не работает.

1. Коснитесь  (кнопка редактирования) для нужной удаленной фотокамеры на экране состояния FTP.
 - Этот параметр доступен только для фотокамер с меткой [**Connected**] (Подключена).

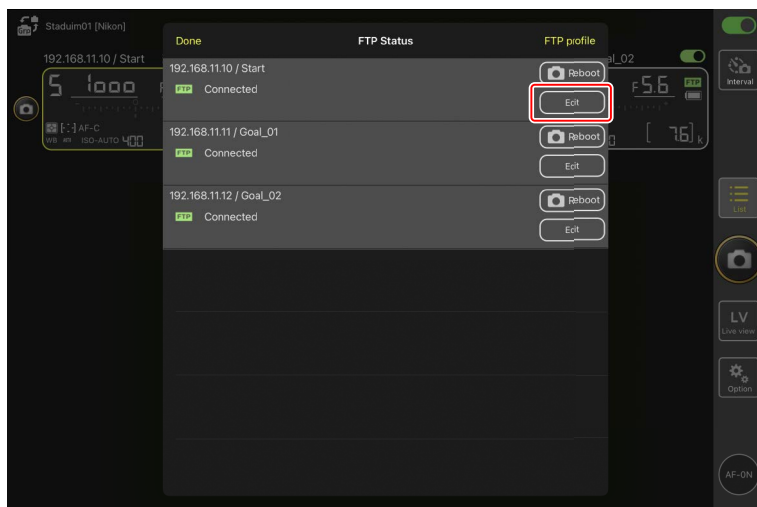

2. Коснитесь **[Edit the profile directly]** (Редактировать профиль непосредственно).

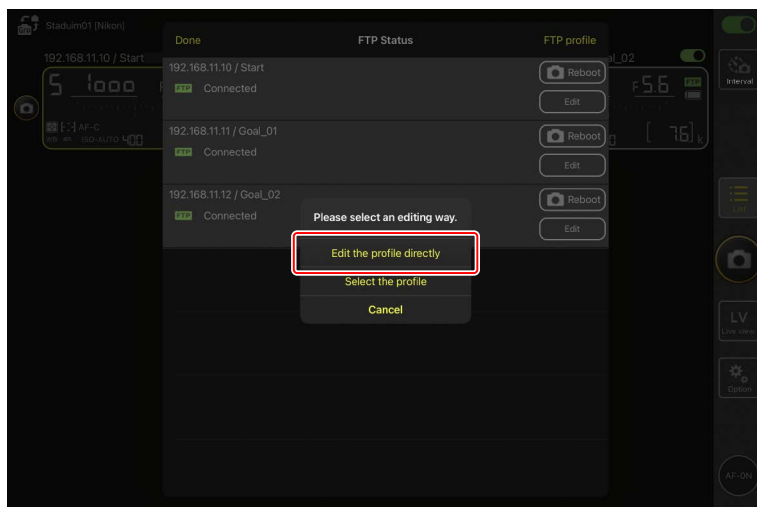

3. Измените IP-адрес, номер порта и другие настройки профиля FTP и коснитесь **[Save]** (Сохранить).

Удаленная фотокамера будет перезагружать подключение по мере обновления профиля FTP.

- Если подключение установлено успешно, на экране состояния FTP появится метка **[Connected]** (Подключена).

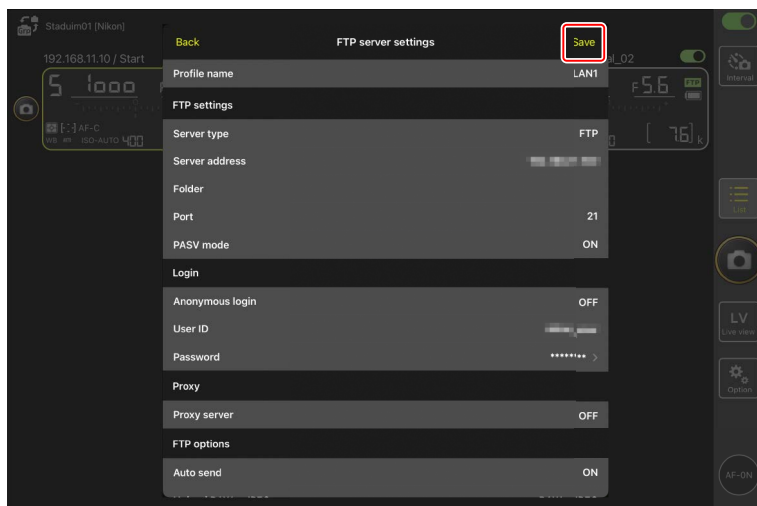

✎ Выбор типа снимков для загрузки на FTP (только для фотокамер Z9, Z8 (прошивка «С» версии 2.10 или более поздней) и Z6III)

Выбрав **[ON]** (ВКЛ) для **[FTP options]** (Параметры FTP) > **[Auto send]** (Автоотправка), вы можете выбрать тип снимков для загрузки на FTP для следующих настроек загрузки:

- **[Upload RAW + JPEG as]** (Загрузить RAW + JPEG как) (Z9)
- **[Upload RAW + JPEG as (Overflow/backup)]** (Загрузить RAW + JPEG как (переполнение/резервирование)) (Z8, Z6III)
- **[Upload RAW + JPEG as (RAW primary - JPEG secondary)]** (Загрузить RAW + JPEG как (RAW основной - JPEG вторичный)) (Z8, Z6III)
- **[Upload RAW + HEIF as (Overflow/backup)]** (Загрузить RAW + HEIF как (переполнение/резервирование)) (Z8, Z6III)
- **[Upload RAW + HEIF as (RAW primary - HEIF secondary)]** (Загрузить RAW + HEIF как (RAW основной - HEIF вторичный)) (Z8, Z6III)

Добавление профилей FTP

Вы можете добавлять профили из журнала подключений или вводить новые профили непосредственно и добавлять их в список. Профили FTP в списке можно использовать для выбора места назначения для снимков, загружаемых с удаленных фотокамер.

■ Добавление профилей из журнала подключений

Выберите профили в журнале подключений и добавьте их в список.

1. Коснитесь **[FTP profile]** (Профиль FTP) на экране состояния FTP.

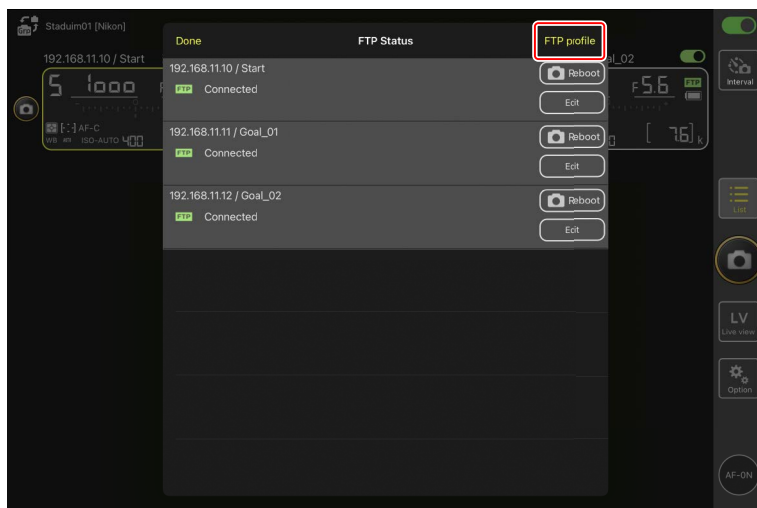

2. Коснитесь **[History]** (Журнал), а затем коснитесь **[Move to List]** (кнопка перемещения в список) для желаемого профиля FTP в журнале подключений.

Выбранный профиль FTP будет добавлен в список, после чего его можно будет использовать для последующих подключений.

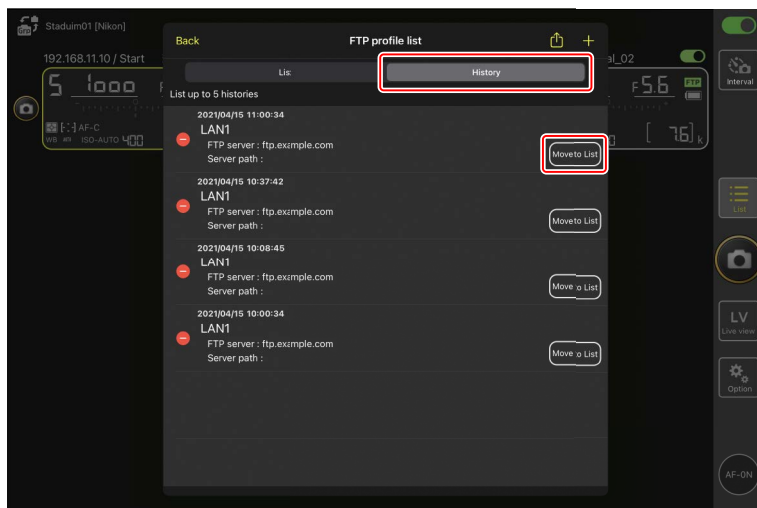

■ Ввод профилей FTP непосредственно

Введите профиль FTP-сервера и добавьте его в список профилей FTP.

1. Коснитесь **[FTP profile]** (Профиль FTP) на экране состояния FTP.

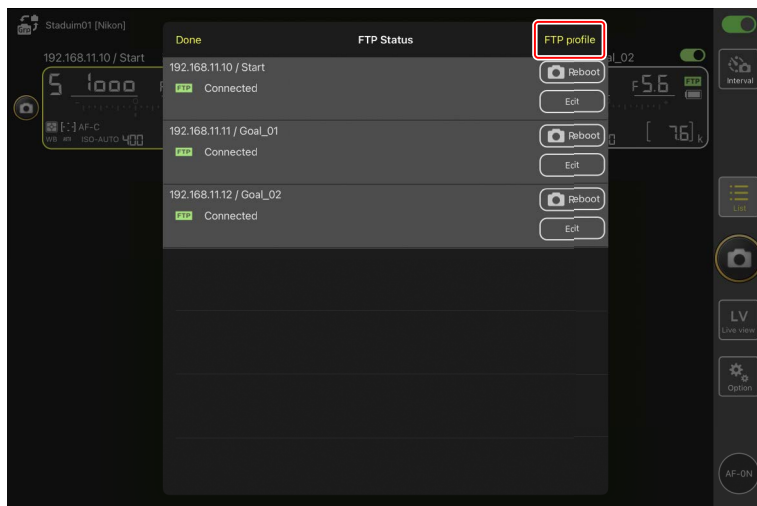

2. Коснитесь **+**.

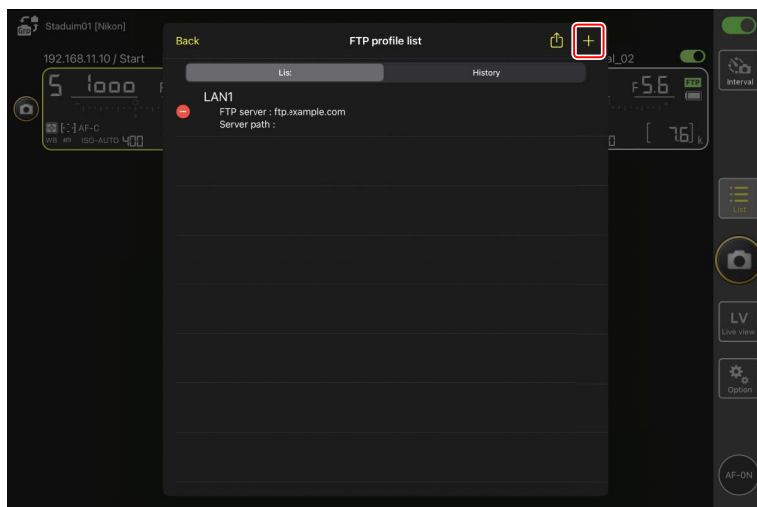

3. Введите желаемые настройки и коснитесь **[Save]** (Сохранить).

Новый профиль FTP будет добавлен в список, после чего его можно будет использовать для последующих подключений.

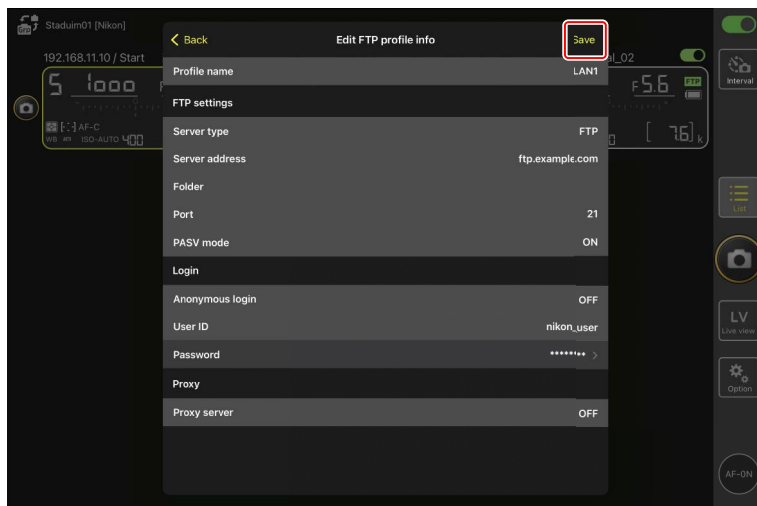

■ Выбор мест назначения из списка профилей FTP

Профили FTP в списке можно использовать для выбора места назначения для снимков, загружаемых с удаленных фотокамер.

1. Коснитесь **Edit** (кнопка редактирования) для нужной удаленной фотокамеры на экране состояния FTP.

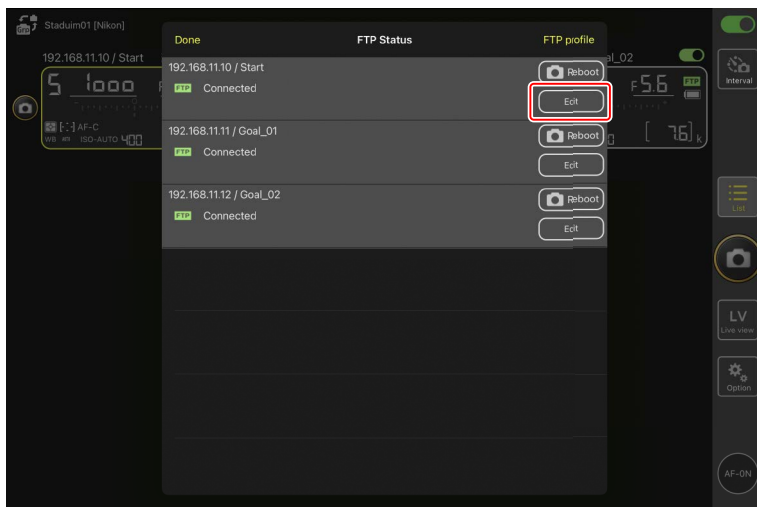

2. Коснитесь **Select the profile** (Выбрать профиль).

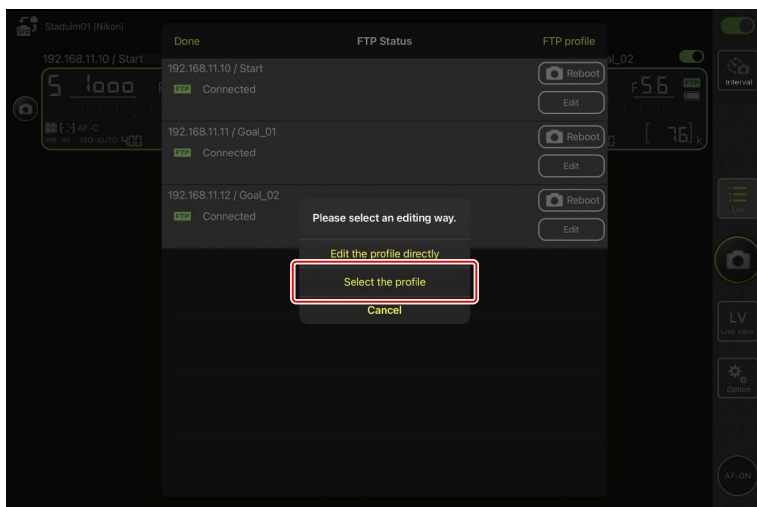

3. Коснитесь **Apply** (кнопка применения) для нужного профиля FTP.

Удаленная фотокамера будет перезагружать подключение по мере обновления профиля FTP.

- Если подключение установлено успешно, на экране состояния FTP появится метка **[Connected]** (Подключена).

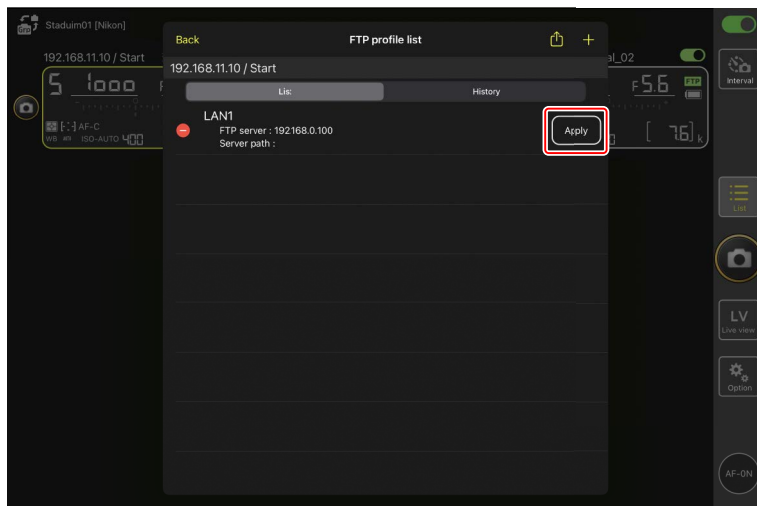

✓ Внимание: Выбор профилей FTP

Профили FTP, содержащие настройки для FTPS или других функций, доступных только для определенных фотокамер или прошивок фотокамер, можно выбирать только в том случае, если эти функции поддерживаются данной фотокамерой.

Копирование профилей FTP удаленной фотокамеры на другие iPhone или iPad

Профили FTP удаленной фотокамеры можно скопировать в приложения NX Field, установленные на других iPhone или iPad.

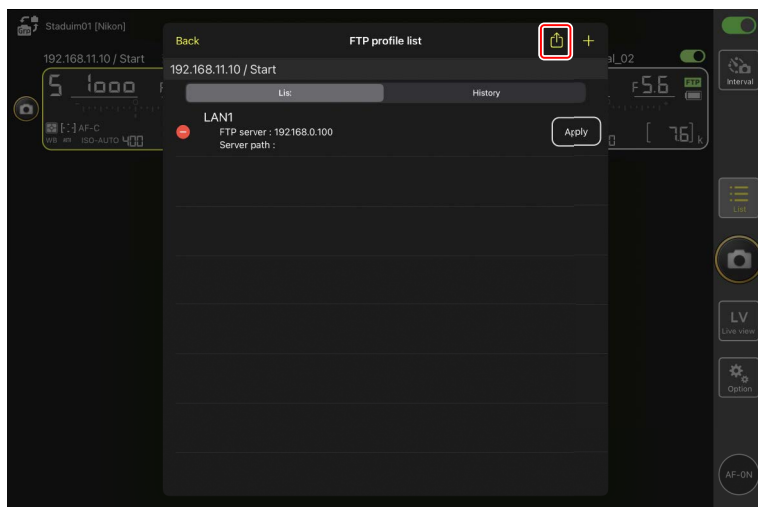

В списке профилей FTP коснитесь  (кнопка отправки) и выберите способ отправки и место назначения.

Коснитесь **[OK]** в диалоговых окнах подтверждения, отображаемых на экранах устройства-отправителя и устройства-получателя, чтобы завершить операцию.



Копирование настроек подключения для всех удаленных фотокамер на другие устройства iPhone или iPad

IP-адреса и имена удаленных фотокамер с отображаемыми именами, сохраненными в приложении NX Field (☑ 64), можно скопировать в приложения NX Field, установленные на других iPhone или iPad.

Перейдите в  (параметры) > **[Camera Connection]** (Подключение фотокамеры), коснитесь  (кнопка отправки), а затем выберите способ отправки и место назначения.

Коснитесь **[OK]** в диалоговых окнах подтверждения, отображаемых на устройстве-отправителе и устройстве-получателе, чтобы скопировать IP-адреса и имена всех удаленных фотокамер с текущим отображаемым именем на устройстве-отправителе в приложение NX Field, установленное на устройстве-получателе.

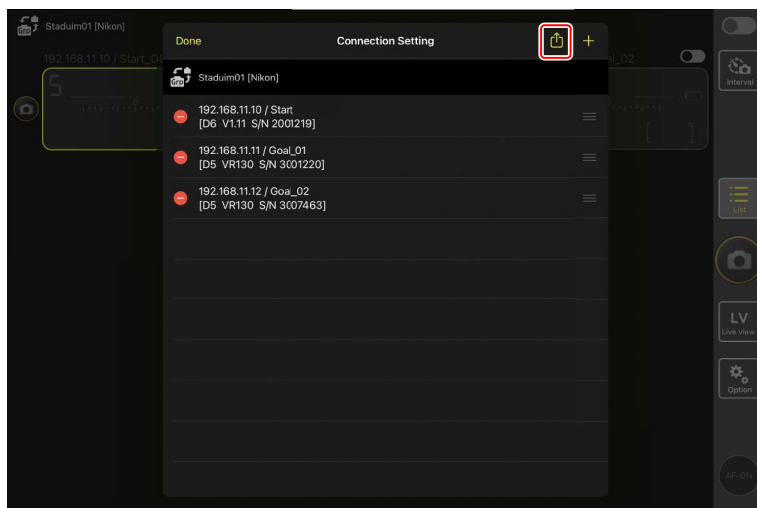

Форматирование карт памяти удаленных фотокамер с помощью приложения NX Field

Чтобы отформатировать карты памяти, вставленные в удаленные фотокамеры, перейдите в  (параметры) и выберите **[Card Format]** (Форматирование карты).



Выделите гнездо, в котором находится карта памяти, и коснитесь **[Starts formatting the card...]** (Начать форматирование карты...). Откроется диалоговое окно подтверждения; коснитесь **[OK]**, чтобы отформатировать карту памяти.

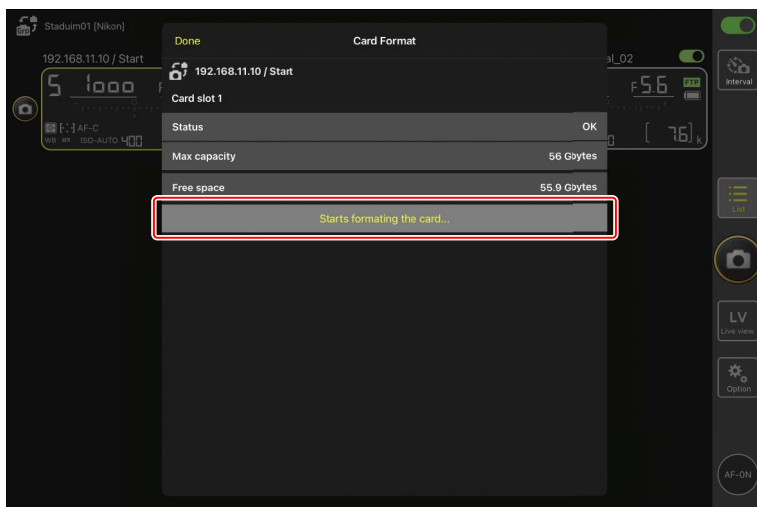

Скорость отправки и частота кадров

Снизив скорость отправки и частоту кадров в режиме live view, можно ускорить работу NX Field при низкой скорости сети.

Выбор скорости отправки

Скорость отправки можно настроить, перейдя в  (параметры), выбрав [Option] (Параметры) > [Network speed] (Скорость сети) и передвинув ползунок.

- Коснитесь [Done] (Готово), чтобы сохранить изменения.

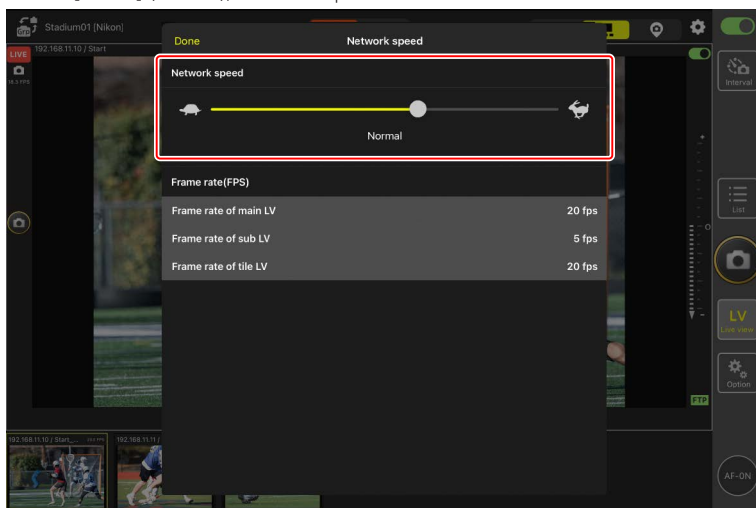

Выбор частоты кадров для режима Live view

Чтобы выбрать частоту кадров для отображения в режиме live view, перейдите в  (параметры), выберите **[Option]** (Параметры) > **[Network speed]** (Скорость сети) и коснитесь нужного вида экрана (главный, вспомогательный или плитка).

- Выберите значение от 1 до 30 кадров в секунду. Если приложение работает медленно, вы можете повысить скорость его отклика, выбрав низкую частоту кадров.
- Коснитесь **[Done]** (Готово), чтобы сохранить изменения.

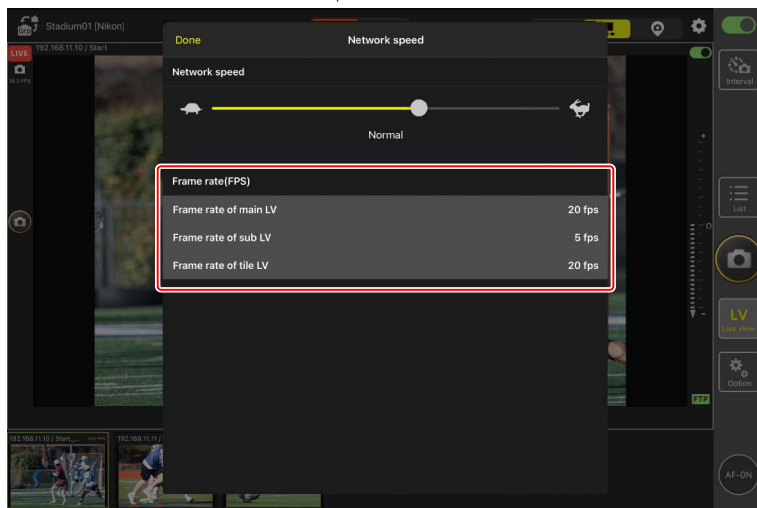

Параметры режима Live view

Частоту кадров также можно настроить в диалоговом окне параметров режима live view (📖 230).

Использование функции Wake-on-LAN для запуска таймеров режима ожидания на удаленных фотокамерах (только D6)

Фотокамера D6 поддерживает функцию Wake-on-LAN (WOL) приложения NX Field, используемую для запуска таймеров режима ожидания на удаленных фотокамерах. Чтобы использовать функцию WOL, необходимо предоставить приложению NX Field MAC-адрес удаленной фотокамеры.

Настройки подключения

Прекратите подключение к удаленной фотокамере, прежде чем вносить изменения в параметре **[Connection Setting]** (Настройка подключения).

Ввод MAC-адресов для удаленных фотокамер

При вводе MAC-адреса удаленной фотокамеры включается функция WOL.

1. Выберите **[Connection Setting]** (Настройка подключения) в  (параметры).

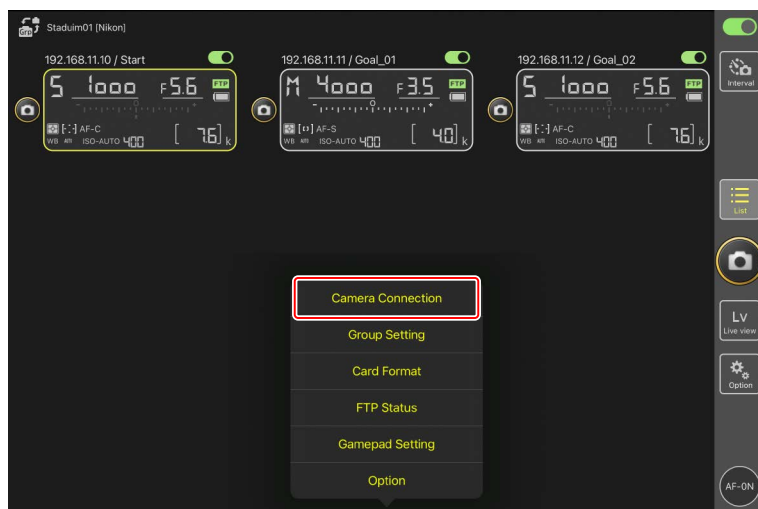

2. Коснитесь области информации о подключении для удаленной фотокамеры D6, которую нужно настроить для использования с WOL.

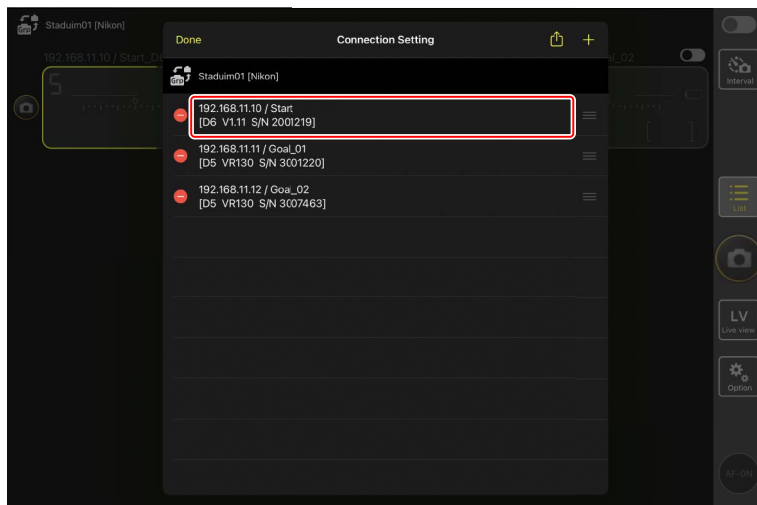

3. Введите MAC-адрес и коснитесь **[Save]** (Сохранить).

MAC-адрес удаленной фотокамеры можно просмотреть, выбрав **[Проводная LAN/WT] > [Параметры] > [Адрес MAC]** в меню настройки фотокамеры. Дефисы вводить не нужно.

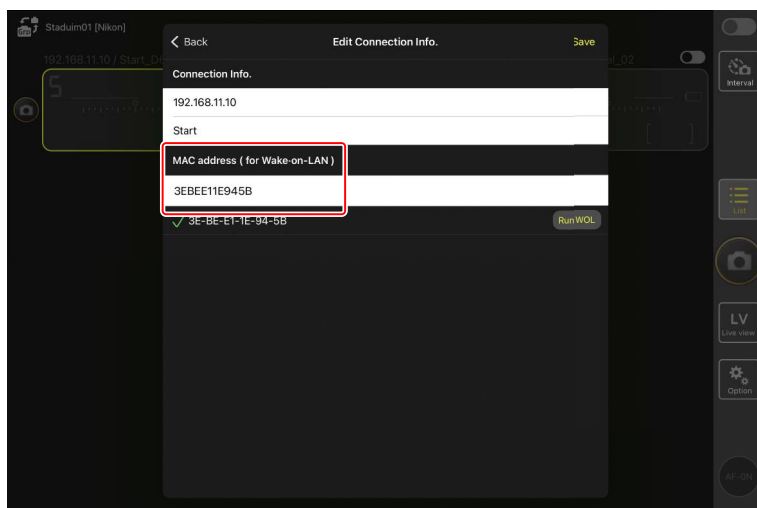

Использование функции Wake-on-LAN для запуска таймеров режима ожидания на удаленных фотокамерах (только D6)

Использование функции WOL для запуска таймеров режима ожидания на удаленных фотокамерах

Включите WOL, чтобы запустить таймеры режима ожидания на удаленных фотокамерах.

1. Выберите [**Connection Setting**] (Настройка подключения) в  (параметры).

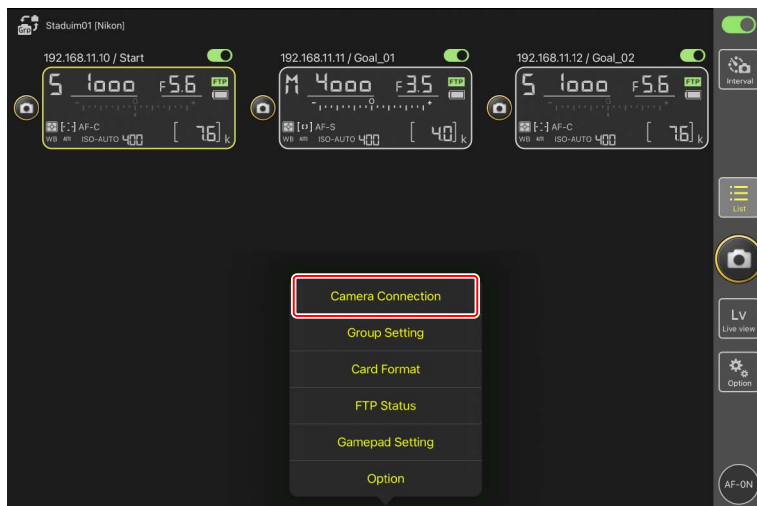

2. Коснитесь области информации о подключении для удаленной фотокамеры D6, которую нужно настроить для использования с WOL.

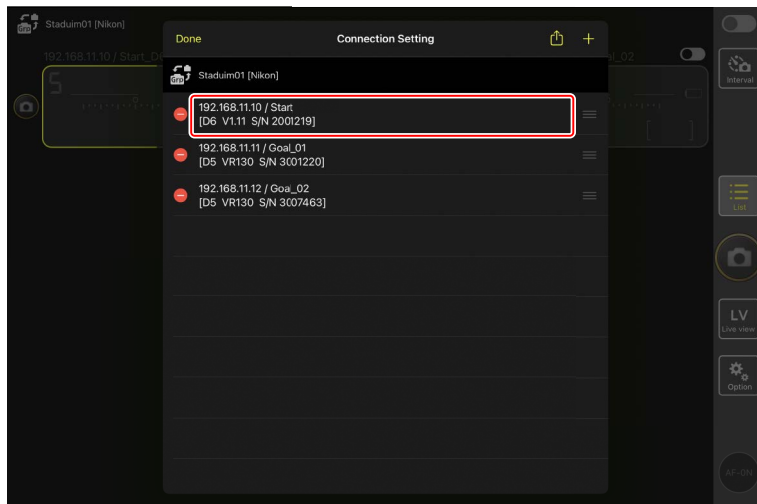

3. Коснитесь **Run WOL** (кнопка включения WOL).

Откроется диалоговое окно подтверждения; коснитесь **[OK]**, чтобы запустить таймер режима ожидания на удаленной фотокамере.

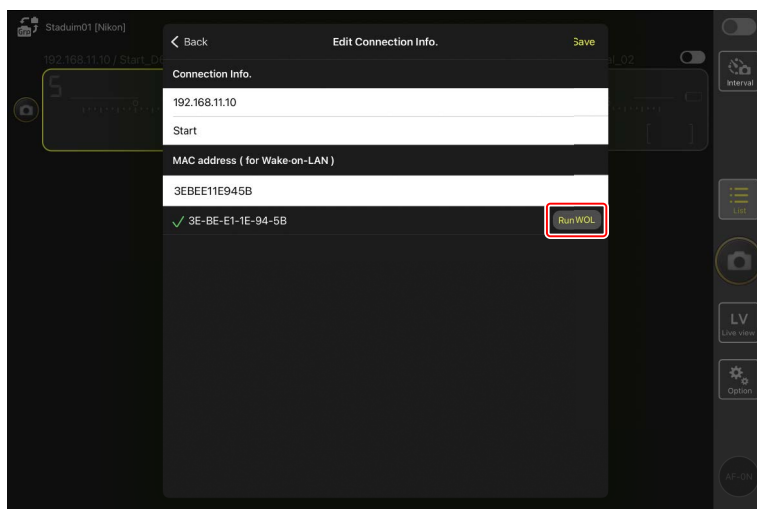

Использование функции Wake-on-LAN для запуска таймеров режима ожидания на удаленных фотокамерах (только D6)

Внимание: Использование WOL

- Обратитесь к сетевому администратору за информацией о поддержке WOL.
- Учитывая, что для восстановления сетевого подключения после перезапуска таймера режима ожидания требуется около 30 секунд, мы рекомендуем выбрать 10 или 30 минут для параметра [**Таймер режима ожидания**] в меню фотокамеры.
- Убедитесь, что удаленная фотокамера включена.

Использование WOL для запуска таймера режима ожидания

Функцию WOL можно использовать для запуска таймера режима ожидания, только если удаленная фотокамера и iPhone или iPad находятся в одной сети. Функция WOL может не работать, если устройства находятся в разных сетях, подключенных через маршрутизатор.

Управление удаленными фотокамерами, подключенными к iPad, с помощью геймпада

Чтобы использовать геймпад для спуска затворов на удаленных фотокамерах, подключенных к iPad, перейдите в  (параметры) и выберите **[Gamepad Setting]** (Настройка геймпада).

- Кнопкам геймпада можно присвоить следующие функции:
 - **[Shooting all cameras]** (Съемка со всех фотокамер): Спуск затворов на всех подключенных удаленных фотокамерах.
 - **[Shooting selected camera]** (Съемка с выбранной фотокамеры): Спуск затвора на подключенной удаленной фотокамере, выбранной из списка.
 - **[Shooting Button (multi-camera)]** (Кнопка съемки (для нескольких фотокамер)): Спуск затвора на всех удаленных фотокамерах в той же съемочной группе ( 239).
- Инструкции по подключению геймпада к iPad см. в документации, прилагаемой к геймпаду.

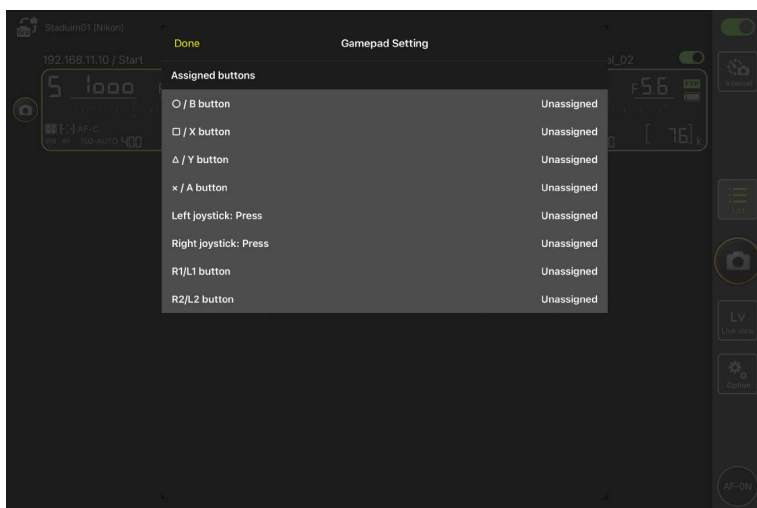





Прочие параметры

Чтобы получить доступ к таким настройкам, как тайм-ауты подключения и уровни уведомлений, перейдите в  (параметры) и выберите [Option] (Параметр).



Элемент	Подэлемент	Описание
Misc settings (Различные настройки)	Sets date & time by local time (Установить местную дату и время)	Выберите, будут ли часы на удаленных фотокамерах синхронизироваться с iPad.
	Connection timeout (Тайм-аут подключения)	Выберите, как долго приложение будет продолжать попытки подключения, если удаленная фотокамера не отвечает. Если подключение не будет установлено в выбранное время, будет зафиксирована ошибка.
	Enable the shooting menu bank (Включить банк меню режима съемки) (📖 276)	Выберите, будет ли включен выбор банка меню режима съемки.

Элемент	Подэлемент	Описание
Warning notification (Предупреждающее уведомление)	Enable notification (Включить уведомление)	Выберите, будут ли отображаться уведомления.
	Number of exposures remaining (Число оставшихся кадров)	Если оставшееся место на карте памяти удаленной фотокамеры станет ниже этого предела, отобразится предупреждение.
	Recordable time (minute) (Время записи (мин.))	Если доступное время записи становится меньше этого предела, отображается предупреждение.
	Battery level (Уровень заряда батареи)	Если уровень заряда батареи удаленной фотокамеры станет ниже этого предела, отобразится предупреждение. Если выбрано «1%», подключение к удаленной фотокамере может быть прервано до того, как отобразится предупреждение.
Network speed (Скорость сети)	Network speed (Скорость сети)	Выберите скорость отправки.
	Frame rate (FPS) (Частота кадров (кадров в секунду)) ( 312)	Выберите частоту кадров для отображения в режиме live view.
AF-On button setting (Настройка кнопки AF-On)	Button behavior (Режим работы кнопки)	<p>Выбор способа действия </p> <p>(кнопка AF-ON).</p> <ul style="list-style-type: none"> • [Push type] (Касание и удерживание): Фотокамера фокусируется, пока удерживается  (кнопка AF-ON). • [Toggle type] (Двукратное касание): Фокусировка начинается при касании  (кнопка AF-ON) и продолжается до тех пор, пока вы не коснетесь кнопки второй раз.

Элемент	Подэлемент	Описание
Video setting (Настройка видео)	Confirmation to stop recording (Подтверждение остановки записи)	Выберите, будет ли отображаться диалоговое окно подтверждения при завершении записи.
Wake-on-LAN (только D6)	Run Wake-on-LAN to cameras (Включить Wake-on-LAN на фотокамерах) (📄 313)	Выберите, будет ли включаться функция WOL.
Save camera settings (Сохранить настройки фотокамеры)	—	Сохраните текущие настройки в фотокамере.
Reboot camera (Перезагрузить фотокамеру)	Reboot all cameras (Перезагрузить все фотокамеры) (📄 279)	Перезагрузите все подключенные удаленные фотокамеры.
Shooting Button (multi-camera) setting (Настройка кнопки съемки (для нескольких фотокамер))	Shooting Button (Кнопка съемки)	Выберите действие, выполняемое при касании  (спусковая кнопка затвора).
Information (Информация)	Version (Версия)	Просмотрите информацию о версии.
	License information (Информация о лицензии)	Просмотрите информацию о лицензии.
	Privacy policy (Политика конфиденциальности)	Просмотрите политику конфиденциальности.
	Support (Поддержка)	Откройте в веб-браузере веб-сайт поддержки клиентов.

Использование системы NX Field: Фотокамеры Z7II, Z6II, Z7 и Z6

Система NX Field позволяет удаленно управлять фотокамерами с iPhone или iPad, на которых установлено приложение NX Field (□ 325). Прежде чем фотокамеру можно будет использовать с системой NX Field, необходимо выполнить платное обновление в сервисном центре компании Nikon для установки совместимой прошивки (□ 327).

✓ Поддерживаемые фотокамеры

- Фотокамеры, которые будут использоваться с системой NX Field, должны быть настроены для подключения с помощью специального компьютерного программного обеспечения (Windows).
- Беспроводные передатчики WT-7 должны быть подключены к фотокамерам для использования с системой NX Field. Хотя система NX Field может подключаться к беспроводным сетям через WT-7, сети Ethernet являются лучшим выбором, поскольку они обеспечивают надежное управление удаленной фотокамерой, на которое не влияют колебания уровня сигнала. Чтобы восстановить подключение после потери беспроводного подключения из-за прерывания сигнала и т. п., дождитесь перезапуска сети, а затем выключите и включите фотокамеру.

Возможности системы NX Field

Система NX Field позволяет делать снимки с помощью нескольких удаленных фотокамер, управляемых с iPhone или iPad.

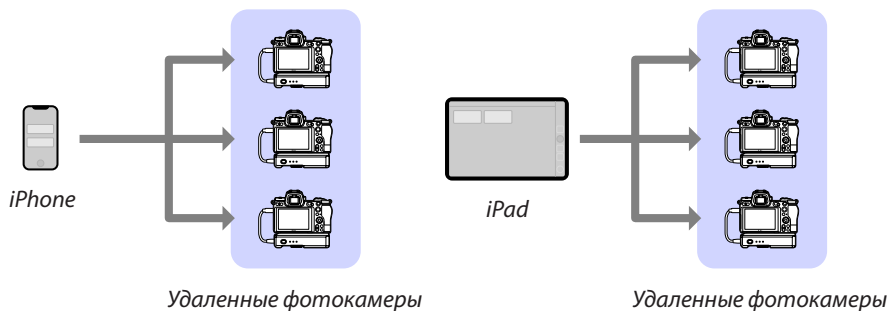

[Удаленная фотосъемка с помощью iPhone \(📖 335\)](#)

[Удаленная фотосъемка с помощью iPad \(📖 336\)](#)

Сети

- iPhone или iPad должны находиться в той же локальной сети, что и удаленные фотокамеры.
- После установления соединения между удаленными фотокамерами и iPhone или iPad при попытке установить второе такое соединение первое соединение будет разорвано без установления соединения со вторым устройством. Прервите подключение к текущему устройству, прежде чем пытаться подключить другой iPhone или iPad.

Комбинирование фотокамер разных типов

Устройства iPhone и iPad можно использовать для спуска затворов на удаленных фотокамерах в группах, включающих в себя комбинацию различных типов фотокамер.

Приложение NX Field

Приложение NX Field работает на iPhone и iPad. С его помощью можно управлять несколькими удаленными фотокамерами, находящимися в одной локальной сети, и давать им команды на спуск затвора.

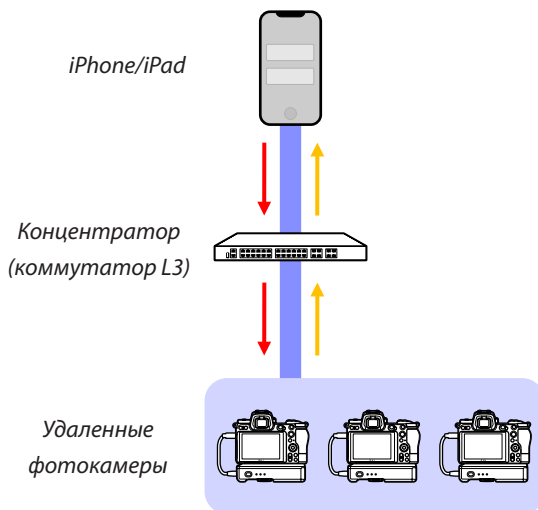

- Команды удаленного спуска/удаленная настройка
- Удаленный спуск/состояние удаленной фотокамеры

Различия между приложениями для iPhone и iPad

За исключением некоторых функций, доступных только в версии для iPad, таких как поддержка нескольких дисплеев в режиме Live view (📖 211) и «обложек» для отображения местоположения удаленных фотокамер (📖 226), версии приложения для iPhone и iPad в основном идентичны.

Необходимые элементы

При использовании приложения NX Field вам потребуются:

- Фотокамеры Z7II, Z6II, Z7 или Z6, которые
 - имеют установленное обновление прошивки NX Field и
 - настроены для подключения с помощью компьютера на Windows,
- беспроводной передатчик WT-7,
- iPhone или iPad с установленным приложением NX Field,
- переходник с USB Type-C на Ethernet или с Lightning на Ethernet (для подключения к сетям Ethernet) и

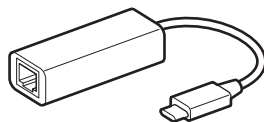

другие сетевые периферийные устройства в зависимости от типа подключения.

Настройка ваших устройств для работы с системой NX Field

Настройте фотокамеры и iPhone или iPad для использования с системой NX Field.

Обновление прошивки фотокамеры до версии, совместимой с NX Field

Прошивка фотокамеры должна быть обновлена до версии, поддерживающей NX Field. Обновление можно выполнить в сервисном центре компании Nikon (за эту услугу взимается плата).

Настройка фотокамер для подключения с помощью компьютера

Профили соединений, настраивающие удаленные фотокамеры для использования с системой NX Field, можно создать с помощью программного обеспечения Pairing Tool for NX Field (Инструмент сопряжения для NX Field) для компьютеров на Windows.

- Программу Pairing Tool for NX Field (Инструмент сопряжения для NX Field) можно скачать с веб-сайта ниже. Вы также можете просмотреть системные требования и актуальную информацию для NX Field.

<https://downloadcenter.nikonimglib.com/>

- Программа Pairing Tool for NX Field несовместима с macOS.

■ Создание профиля подключения

Выполните следующие шаги, чтобы создать новый профиль подключения.

1. Включите удаленную фотокамеру.

Зачем включать фотокамеру?

Хотя компьютер обнаружит фотокамеру, даже если она выключена, процесс настройки может быть завершен только в том случае, если фотокамера подключена во включенном состоянии.

2. Подключите фотокамеру к компьютеру с помощью USB-кабеля, входящего в комплект поставки фотокамеры.
3. Распакуйте содержимое архива Pairing Tool for NX Field (Инструмент сопряжения для NX Field) и дважды щелкните значок «Pairing Tool for NX Field.exe».

На экране появится заставка, а затем диалоговое окно с предложением выбрать тип локальной сети.

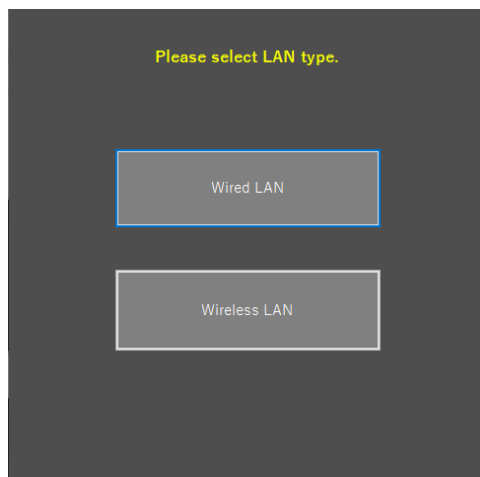

4. Выберите [**Wired LAN**] (Проводная локальная сеть) > [**Create new profile**] (Создать новый профиль) и выберите [**Fixed IP address**] (Фиксированный IP-адрес) при появлении запроса.

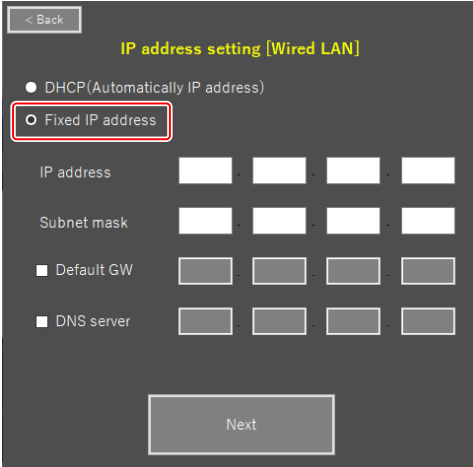

The screenshot shows a dark-themed configuration window titled "IP address setting [Wired LAN]". At the top left is a "< Back" button. Below the title are two radio button options: "DHCP (Automatically IP address)" and "Fixed IP address". The "Fixed IP address" option is selected and highlighted with a red rectangular border. Below these options are four rows of input fields: "IP address", "Subnet mask", "Default GW", and "DNS server". Each row has four small input boxes. At the bottom center is a "Next" button.

- Хотя NX Field поддерживает функцию [**DHCP (Automatically IP address)**] (DHCP (автоматический IP-адрес)), рекомендуется использовать фиксированный IP-адрес, поскольку в противном случае вам придется обновлять приложение NX Field при каждом изменении IP-адреса, например, при повторном подключении к сети или по истечении срока аренды DHCP.
 - Заполните поля [**Default GW**] (GW по умолчанию) и [**DNS server**] (Сервер DNS) при необходимости.
5. Введите IP-адрес и маску подсети удаленной фотокамеры.
 - Отбросьте первые нули при указании IP-адреса – например, введите «1» вместо сегмента, введенного на фотокамере в виде «001».
 6. Щелкните [**Next**] (Далее).

7. Введите **[Group name]** (Имя группы) для использования в NX Field.

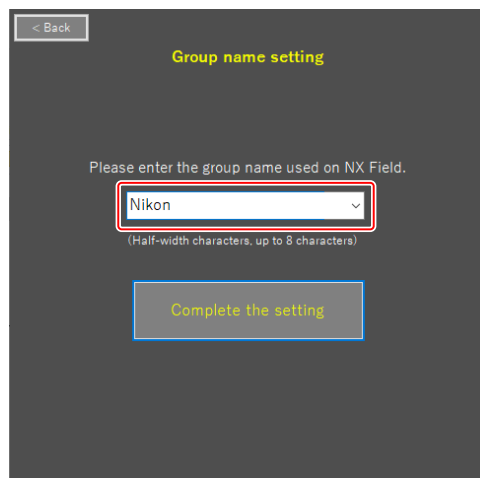

- Информацию о настройке параметров подключения для iPhone и iPad см. в разделах [Подготовка: iPhone](#) (📖 41) и [Подготовка: iPad](#) (📖 52) соответственно.

8. Щелкните **[Complete the setting]** (Завершить настройку).

Новый профиль будет сохранен в разделе **[Беспровод. передатчик (WT-7)]** > **[Настройки сети]** в меню настройки фотокамеры, и программа Pairing Tool for NX Field (Инструмент сопряжения для NX Field) завершит работу.

- Профиль будет назван по имени группы, выбранному в шаге 7.

Восстановление профилей после сброса настроек фотокамеры

При выборе **[Сбросить все настройки]** в меню настройки фотокамеры, настройки профилей, созданных с помощью Pairing Tool for NX Field (Инструмент сопряжения для NX Field), сбрасываются до значений по умолчанию. Предыдущие настройки необходимо восстанавливать вручную.

■ Редактирование профилей подключения

Чтобы отредактировать существующий профиль, щелкните **[Edit profile]** (Редактировать профиль) в диалоговом окне, отображаемом после выбора **[Wired LAN]** (Проводная локальная сеть), и выберите профиль, когда появится запрос.

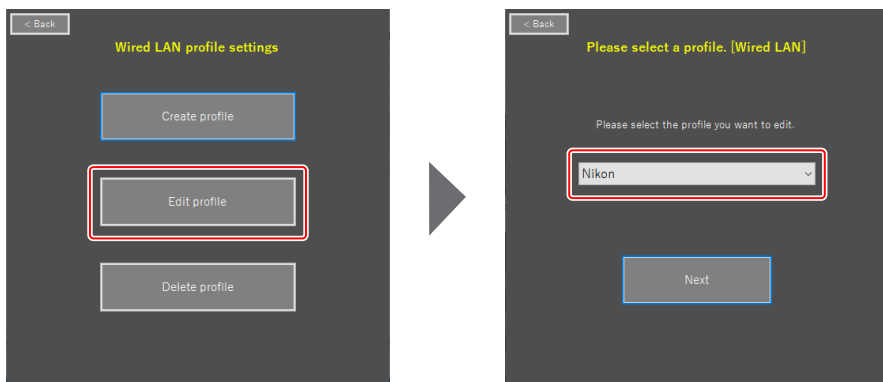

■ Удаление профилей подключения

Чтобы удалить существующий профиль, щелкните **[Delete profile]** (Удалить профиль) в диалоговом окне, отображаемом после выбора **[Wired LAN]** (Проводная локальная сеть), и выберите профиль, когда появится запрос.

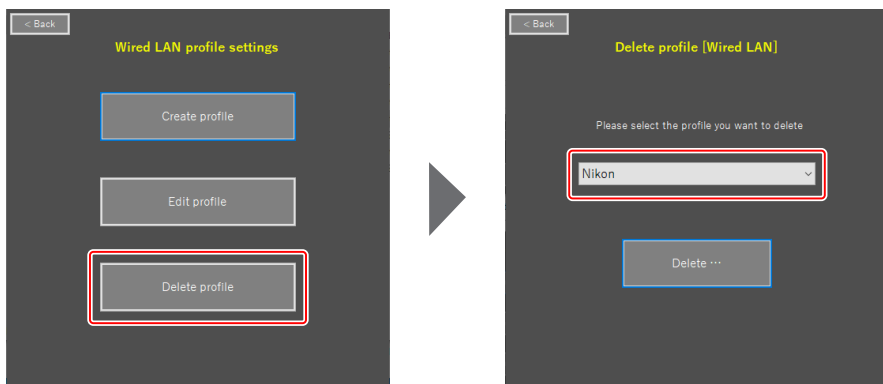

Настройка фотокамер для использования с приложением NX Field

Настройте фотокамеру так, чтобы она могла быть обнаружена приложением NX Field с помощью профиля, созданного в Pairing Tool for NX Field (Инструмент сопряжения для NX Field).

1. Подключите фотокамеру к WT-7 с помощью USB-кабеля, входящего в комплект поставки фотокамеры.

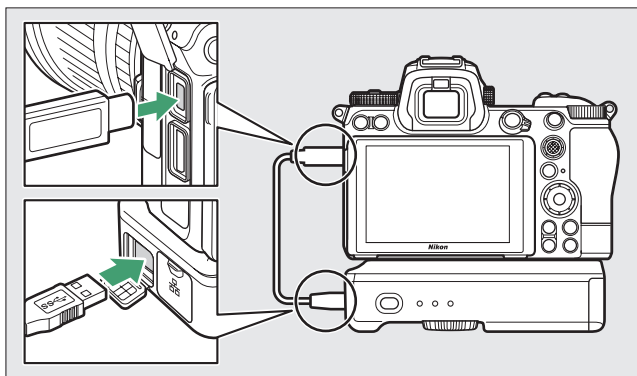

- Информацию о подключении к сетям с помощью беспроводного передатчика WT-7 см. в документации, прилагаемой к WT-7.
2. Подключите WT-7 через Ethernet к той же сети, что и iPhone или iPad, на котором работает NX Field.
 - Хотя WT-7 поддерживает беспроводные подключения, мы рекомендуем подключаться через Ethernet, так как это обеспечивает надежное управление удаленной фотокамерой, на которое не влияют колебания уровня сигнала.

3. Включите WT-7.
4. Настройте необходимые параметры в пункте **[Беспровод. передатчик (WT-7)]** меню настройки фотокамеры.
 - Настройте параметры следующим образом:
 - **[Беспроводной передатчик]: [Использовать]**
 - **[Выбрать оборудование]: [Проводн. локальная сеть]**
 - **[Настройки сети]:** Выберите профиль (имя группы), который вы выбрали на компьютере.
 - Приложение NX Field сможет обнаружить фотокамеру, когда сообщение **[Подключение к ПК.]** появится на экране **[Беспровод. передатчик (WT-7)]** в меню настройки.

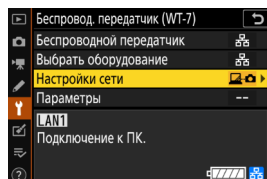

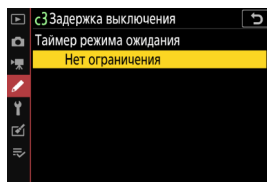

Таймер режима ожидания

Приложение NX Field прерывает режим live view, если экраны режима съемки на удаленных фотокамерах выключаются. Выберите **[Нет ограничения]** для пользовательской настройки с3 **[Задержка выключения]** > **[Таймер режима ожидания]**.



Переключатель режима фото/видео

Поверните переключатели режима фото/видео на удаленных фотокамерах в положение  при фотосъемке через приложение NX Field. При выборе  некоторые функции недоступны.

Теперь настройки удаленной фотокамеры скорректированы для использования с приложением NX Field. Информацию о подготовке к работе iPhone или iPad см. в разделе [Подготовка: iPhone](#) (📖 41) или [Подготовка: iPad](#) (📖 52). После завершения подготовки перейдите к любому из следующих разделов в зависимости от текущей задачи:

[Удаленная фотосъемка с помощью iPhone](#) (📖 335)

[Удаленная фотосъемка с помощью iPad](#) (📖 336)

Удаленная фотосъемка с помощью iPhone

Устройства iPhone с запущенным приложением NX Field можно использовать для настройки параметров или спуска затворов на удаленных фотокамерах.

- Приложение NX Field не поддерживает загрузку на FTP и выбор банка меню режима съемки при использовании Z7II, Z6II, Z7 или Z6.

Фотосъемка с помощью приложения NX Field

- Информацию о кнопках и значках в приложении NX Field см. в разделе [Экраны приложения NX Field](#) (□ 81).
- Информацию о фотосъемке с помощью приложения NX Field см. в разделе [Фотосъемка с помощью приложения NX Field](#) (□ 91).
- Информацию о регулировке фокусировки и других настроек удаленной фотокамеры из приложения NX Field см. в разделе [Изменение настроек удаленной фотокамеры из приложения NX Field](#) (□ 119).

Просмотр снимков с помощью приложения NX Field

- Информацию о просмотре, публикации и сохранении снимков с помощью приложения NX Field см. в разделе [Просмотр снимков с помощью приложения NX Field](#) (□ 135).

Другие функции

- Информацию о копировании настроек удаленной фотокамеры из NX Field на другие iPhone или iPad см. в разделе [Копирование настроек подключения для всех удаленных фотокамер на другие устройства iPhone или iPad](#) (□ 161).
- Информацию о форматировании карт памяти удаленной фотокамеры с помощью приложения NX Field см. в разделе [Форматирование карт памяти удаленных фотокамер с помощью приложения NX Field](#) (□ 162).
- Информацию о дополнительных параметрах, включая тайм-ауты подключения и уровни уведомлений, см. в разделе [Прочие параметры](#) (□ 171).

Удаленная фотосъемка с помощью iPad

Устройства iPad с запущенным приложением NX Field можно использовать для настройки параметров или спуска затворов на удаленных фотокамерах.

- Приложение NX Field не поддерживает загрузку на FTP и выбор банка меню режима съемки при использовании Z7II, Z6II, Z7 или Z6.

Фотосъемка с помощью приложения NX Field

- Для получения информации о кнопках и значках в приложении NX Field см. [Экраны приложения NX Field](#) (□ 174).
- Для получения информации о фотосъемке с помощью приложения NX Field см. [Фотосъемка с помощью приложения NX Field](#) (□ 192).
- Информацию о регулировке фокусировки и других настроек удаленной фотокамеры из приложения NX Field см. в разделе [Изменение настроек удаленной фотокамеры из приложения NX Field](#) (□ 260).

Просмотр снимков с помощью приложения NX Field

- Информацию о просмотре, публикации и сохранении снимков с помощью приложения NX Field см. в разделе [Просмотр снимков с помощью приложения NX Field](#) (□ 280).

Другие функции

- Информацию о копировании настроек удаленной фотокамеры из NX Field на другие iPhone или iPad см. в разделе [Копирование настроек подключения для всех удаленных фотокамер на другие устройства iPhone или iPad](#) (□ 309).
- Информацию о форматировании карт памяти удаленной фотокамеры с помощью приложения NX Field см. в разделе [Форматирование карт памяти удаленных фотокамер с помощью приложения NX Field](#) (□ 310).
- Информацию о дополнительных параметрах, включая тайм-ауты подключения и уровни уведомлений, см. в разделе [Прочие параметры](#) (□ 320).

Технические примечания

Рекомендуемые настройки автоматической загрузки для разной пропускной способности сети

Фотокамеры Z9, Z8, Z6III, D6 и D5

Как показано на рисунке ниже, рекомендуемые среды для автоматической загрузки различаются в зависимости от пропускной способности и подключения между устройством iOS/iPadOS и FTP-сервером.

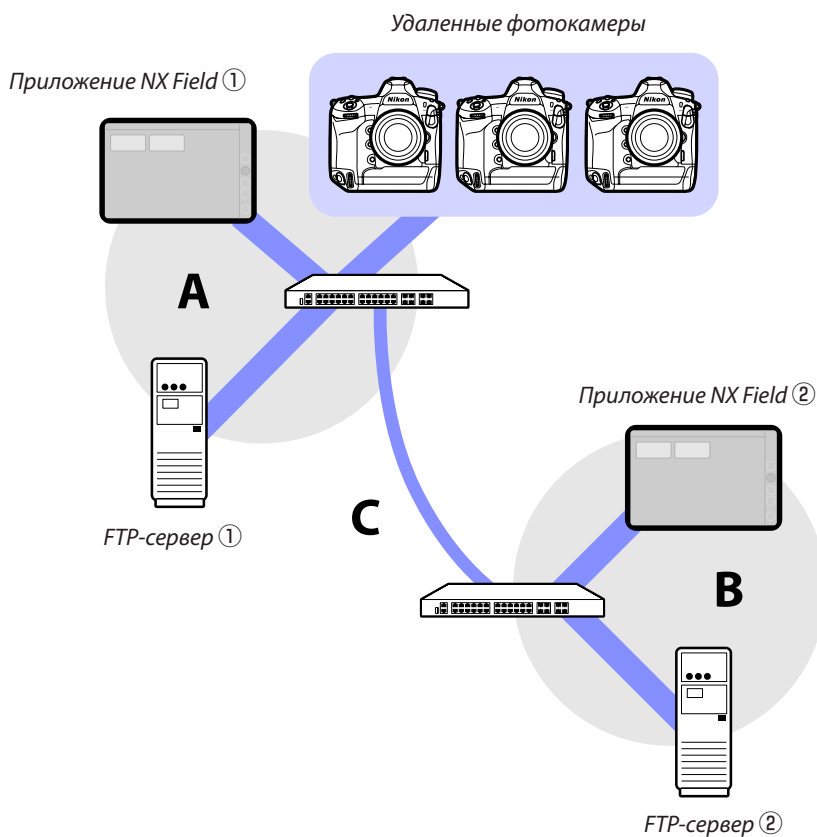

Если удаленные фотокамеры, FTP-сервер и приложение NX Field находятся в одной сети (Сеть А):

Эффективная скорость в Сети А	Фотосъемка в режиме Live view	Фотосъемка с экрана «Список»
100 Мбит/с	✓ ^{1,2}	✓
1 Гбит/с	✓	✓

Если FTP-сервер и/или приложение NX Field не находятся в той же сети, что и удаленные фотокамеры (Сеть А):

Эффективная скорость в Сети А	Эффективная скорость в Сети В	Эффективная скорость между концентраторами (С)	Фотосъемка в режиме Live view	Фотосъемка с экрана «Список»
100 Мбит/с		< 50 Мбит/с	— ¹	✓ ^{1,2}
		100 Мбит/с	✓ ^{1,2}	✓ ^{1,2}
1 Гбит/с			✓	✓

1. Использование автоматической загрузки влияет на надежность приложения.
2. Не рекомендуется выполнять автоматическую загрузку с трех или более фотокамер или удаленное управление тремя или более фотокамерами во время загрузки (для каждой фотокамеры требуется пропускная способность 50 Мбит/с).

■ Внимание: Загрузка снимков на FTP-сервер

Если в одну папку загружается несколько снимков с одинаковым именем с главной фотокамеры и удаленных фотокамер, то в зависимости от производительности FTP-сервера снимки могут быть повреждены или утрачены. Это можно предотвратить, используя высокопроизводительный FTP-сервер или настроив параметры следующим образом:

- Присвойте каждой фотокамере уникальный трехсимвольный префикс для именования файлов с помощью пункта [**Наименование файлов**] в меню фотосъемки фотокамеры.
- Создайте отдельную папку назначения для каждой фотокамеры (□ 21).

Фотокамеры Z7II, Z6II, Z7 и Z6

Как показано на рисунке ниже, предлагаемая сетевая среда зависит от пропускной способности и подключения между фотокамерами и устройством iOS/iPadOS.

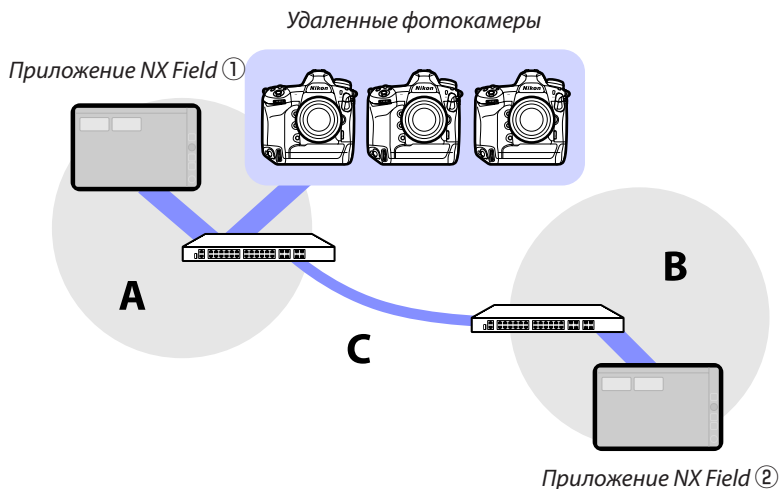

Если приложение NX Field находится в той же сети, что и удаленные фотокамеры (сеть А):

Эффективная скорость в Сети А	Фотосъемка в режиме Live view	Фотосъемка с экрана «Список»
100 Мбит/с	✓	✓
1 Гбит/с	✓	✓

Если приложение NX Field не находится в той же сети, что и удаленные фотокамеры (сеть А):

Эффективная скорость в Сети А	Эффективная скорость в Сети В	Эффективная скорость между концентраторами (С)	Фотосъемка в режиме Live view	Фотосъемка с экрана «Список»
100 Мбит/с		< 50 Мбит/с	—	✓
		100 Мбит/с	✓	✓
1 Гбит/с			✓	✓

Индекс

В

Busy (Занята), [36](#)

С

Camera Control (Управление фотокамерой), [86](#), [182](#)

Card Format (Форматирование карты), [162](#), [310](#)

Change Params (Изменить параметры), [121](#), [226](#), [263](#)

Connected (Подключена), [36](#)

Connection timeout (Тайм-аут подключения), [171](#), [320](#)

Д

Display name (Отображаемое имя), [26](#), [45](#), [58](#), [82](#), [174](#)

Drawing (Нарисовать), [229](#)

Е

Edit location (Изменить место), [227](#)

Error (Ошибка), [36](#)

Ethernet, [8](#), [15](#), [42](#), [53](#)

Ф

Frame rate (FPS) (Частота кадров (к/с)), [164](#), [230](#), [312](#)

FTP Profile (Профиль FTP), [154](#), [302](#)

FTPS, [19](#), [22](#), [159](#), [307](#)

FTP Status (Состояние FTP), [150](#), [297](#)

FTP-сервер, [8](#), [17](#), [22](#)

Г

Group name (Имя группы), [23](#), [47](#), [60](#), [330](#)

Н

History (Журнал), [154](#), [302](#)

И

IPTC, [219](#)

IP-адрес, [17](#), [43](#), [56](#)

Л

List (Список), [85](#), [181](#)

Live view, [38](#), [59](#), [98](#), [176](#), [189](#)

М

MAC-адрес, [165](#), [313](#)

Master camera (Главная фотокамера), [72](#)

MF driving amount (Шаг при ручной фокусировке), [101](#), [208](#)

Н

Network speed (Скорость сети), [172](#), [321](#)

О

Option (Параметр), [46](#), [59](#), [83](#), [176](#)

Р

Pairing Tool for NX Field (Инструмент сопряжения для NX Field), [327](#)

Preset manual (Ручная предустановка), [127](#), [270](#)

Р

Reboot camera (Перезагрузить фотокамеру), [134](#), [279](#)

Reboot (Перезагрузить), [151](#), [298](#)

Remote camera list (Список удаленных фотокамер), [34](#), [36](#), [76](#)

S

SFTP, [19](#), [20](#)
SFTP-сервер, [20](#)
Shows Skin view (Обложка), [179](#)
Shows Skin view (Показать в виде обложки), [191](#)

V

VPN, [22](#)

W

Wake-on-LAN, [165](#), [313](#)
WAN, [9](#), [11](#)
Warning notification (Предупреждающее уведомление), [172](#), [321](#)
WOL, [165](#), [313](#)
WT-5, [8](#)
WT-6, [8](#)
WT-7, [323](#), [326](#), [332](#)

A

Автоматическая съемка, [89](#), [105](#), [187](#), [245](#)
Автоотправка, [39](#)
Активация АФ, [79](#)
Анонимный вход, [20](#)

Б

Баланс белого, [127](#), [270](#)
Банк меню режима съемки, [131](#), [171](#), [276](#), [320](#)
Беспроводной передатчик, [8](#), [323](#)
Брандмауэр, [22](#)

В

Ввод имени папки, [21](#)
Вид «Плитка», [189](#), [211](#)
Вид экрана «Обложка», [191](#), [226](#)
Вкладка «Видео», [275](#)
Вкладка «Изображение», [130](#), [274](#)
Вкладка «Информация», [130](#), [274](#)

Вкладка «Просмотр», [135](#), [280](#)
Вкладка «Фотокамера», [86](#), [182](#)
Вкладка AF/WB (АФ/баланс белого), [126](#), [269](#)
Вкладка LV (live view), [86](#), [182](#)
Временной код, [223](#), [225](#)
Время, [14](#), [171](#), [320](#)
Встроенный Wi-Fi, [16](#)
Выбор синхрониз. спуска, [74](#)
Выбрать оборудование, [16](#)

Г

Геймпад, [170](#), [318](#)
Главная фотокамера, [7](#), [23](#)
Главное/вспомогательное окно, [190](#), [213](#), [224](#)
Гнездо, [136](#), [281](#)
Голосовая заметка, [140](#), [284](#)
Групповой спуск, [240](#)

Д

Домашняя папка, [21](#)

Ж

Журнал подключения, [154](#), [302](#)

З

Загрузка по FTP, [17](#)
Задержка откл. монитора, [38](#)
Зум-объектив с электроприводом, [103](#), [215](#)

И

Имя удаленной фотокамеры, [151](#), [297](#)
Информация об удаленных фотокамерах, [84](#), [177](#)
Информация об экспозиции (настройки экспозиции), [123](#), [265](#)

М

Маршрутизатор, [12](#), [22](#)

Маска подсети, [19](#), [43](#), [56](#)

Мастер подключения, [17](#)

Н

Настройка видео, [322](#)

Настройка кнопки AF-On, [192](#), [203](#), [220](#), [321](#)

Настройки группы, [25](#)

Настройки подключения, [64](#), [85](#)

Настройки сети, [17](#), [330](#), [333](#)

Несколько фотокамер, [58](#), [175](#), [194](#)

Номер порта, [22](#), [153](#), [300](#)

О

Обход NAT, [12](#), [22](#)

П

Параметры подключения, [45](#), [82](#), [85](#)

Параметры управления фотокамерой, [87](#), [184](#)

Парам. реж. синхр. спуска, [74](#)

Переадресация портов, [12](#), [22](#)

Переключатели режима фото/видео, [37](#), [38](#), [73](#), [78](#), [203](#)

Переключатель режима Live view, [38](#)

Переключатель состояния подключения, [45](#), [58](#), [82](#), [174](#)

Переходник на Ethernet, [13](#), [41](#), [52](#), [326](#)

Подавление высокочастотного мерцания, [125](#), [267](#)

Полноэкранный режим съемки, [93](#)

Пользовательские элементы управления, [74](#)

Польз. эл. управ., [74](#)

Порт TCP, [22](#)

Предварительный просмотр, [96](#), [199](#)

Предпусковая съемка, [101](#), [208](#)

Приложение NX Field, [11](#), [325](#)

Приоритет скорости сети, [33](#)

Проводная локальная сеть, [8](#), [16](#), [323](#)

Проводная LAN/WT, [7](#)

Просмотр изображения, [40](#)

Профиль подключения, [328](#)

Прошивка, [7](#), [14](#), [327](#)

Р

Режим прямого измерения, [128](#), [272](#)

Режим Split View, [173](#)

С

Селекторы фото/видео, [334](#)

Сетевое подключение, [151](#), [298](#)

Синхронизированный спуск, [72](#)

Спусковая кнопка затвора, [23](#), [45](#), [46](#), [58](#), [59](#)

Съемочная группа, [239](#)

Т

Таймер, [32](#)

Таймер режима ожидания, [30](#), [165](#), [313](#), [334](#)

Точечный баланс белого, [127](#), [270](#)

Точка фокусировки, [96](#), [200](#), [223](#), [224](#)

У

Удаленная фотокамера, [7](#), [23](#)

Удал. после отправления, [39](#)

Удалять после отправления, [39](#)

Ф

Фотосъемка с интервальным таймером, [233](#)

Функции проводной LAN/WT, [15](#)

Ч

Часовой пояс, [15](#)

Э

Экономия энергии, [33](#)